

GB I F E D RU P  
GR NL H RO S DK N  
SF CZ SK SI HR/SCG  
LT EE LV BG PL

GB INSTRUCTION MANUAL  
I MANUALE D'ISTRUZIONE  
F MANUEL D'INSTRUCTIONS  
E MANUAL DE INSTRUCCIONES  
D BEDIENUNGSANLEITUNG  
RU РУКОВОДСТВО ПОЛЬЗОВАТЕЛЯ  
P MANUAL DE INSTRUÇÕES  
GR ΕΓΧΕΙΡΙΔΙΟ ΧΡΗΣΗΣ  
NL INSTRUCTIEHANDLEIDING  
H HASZNÁLATI UTASÍTÁS  
RO MANUAL DE INSTRUCȚIUNI  
S BRUKSANVISNING  
DK INSTRUKTIONSMANUAL  
N BRUKERVEILEDNING  
SF OHJEKIRJA  
CZ NÁVOD K POUŽITÍ  
SK NÁVOD NA POUŽITIE  
SI PRIROČNIK Z NAVODILI ZA UPORABO  
HR/SCG PRIRUČNIK ZA UPOTREBU  
LT INSTRUKCIJŲ KNYGELĖ  
EE KASUTUSJUHEND  
LV ROKASGRĀMATA  
BG РЪКОВОДСТВО С ИНСТРУКЦИИ  
PL INSTRUKCJA OBSŁUGI

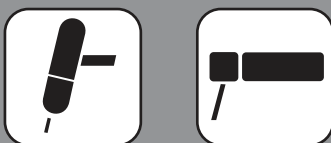

**TIG AC/DC - HF • MMA**



- ▶ GB Professional TIG AC/DC HF, MMA welding machines.
- ▶ I Saldatrici professionali TIG AC/DC - HF, MMA.
- ▶ F Postes de soudage professionnels TIG AC/DC - HF, MMA.
- ▶ E Soldadoras profesionales TIG AC/DC - HF, MMA.
- ▶ D Professionelle Schweißmaschinen WIG AC/DC - HF, MMA.
- ▶ RU Профессиональные сварочные аппараты TIG AC/DC - HF, MMA.
- ▶ P Aparelhos de soldar profissionais TIG AC/DC - HF, MMA.
- ▶ GR Επαγγελματικοί συγκολλητές TIG AC/DC - HF, MMA.
- ▶ NL Professionele lasmachines TIG AC/DC - HF, MMA.
- ▶ H Professiönális TIG AC/DC - HF, MMA.
- ▶ RO Aparate de sudură pentru sudura TIG (AC/DC - HF, MMA destinate uzului profesional.
- ▶ S Professionella svetsar TIG AC/DC - HF, MMA.
- ▶ DK Professionelle svejsemaskiner TIG AC/DC - HF, MMA.
- ▶ N Profesjonelle sveisebrenner TIG AC/DC - HF, MMA.
- ▶ SF Ammattihiatuslaitteet TIG AC/DC - HF, MMA.
- ▶ CZ Profesionální svařovací agregáty pro svařování TIG AC/DC - HF, MMA.
- ▶ SK Profesionálne zvaracie agregáty pre zváranie TIG AC/DC - HF, MMA.
- ▶ SI Profesionálni varilni aparati TIG AC/DC - HF, MMA.
- ▶ HR/SCG Profesionální stroj za varenje TIG AC/DC - HF, MMA.
- ▶ LT Profesionālūs suvirinimo aparatai TIG AC/DC - HF, MMA.
- ▶ EE TIG AC/DC - HF, MMA professionaalsed keevitusaparaadid.
- ▶ LV Profesionālie metināšanas aparāti TIG AC/DC - HF, MMA metināšanai.
- ▶ BG Професионални електрожени за заваряване ВИГ (TIG) AC/DC - HF, MMA.
- ▶ PL Profesjonalne spawarki TIG AC/DC - HF, MMA.





 	<b>INSTRUCTIONS FOR USE AND MAINTENANCE</b> .....pag. 5 WARNING! BEFORE USING THE WELDING MACHINE READ THE INSTRUCTION MANUAL CAREFULLY!	<b>GB</b>
 	<b>ISTRUZIONI PER L'USO E LA MANUTENZIONE</b> .....pag. 9 ATTENZIONE! PRIMA DI UTILIZZARE LA SALDATRICE LEGGERE ATTENTAMENTE IL MANUALE DI ISTRUZIONE!	<b>I</b>
 	<b>INSTRUCTIONS D'UTILISATION ET D'ENTRETIEN</b> .....pag. 13 ATTENTION! AVANT TOUTE UTILISATION DU POSTE DE SOUDAGE, LIRE ATTENTIVEMENT LE MANUEL D'INSTRUCTIONS!	<b>F</b>
 	<b>INSTRUCCIONES PARA EL USO Y MANTENIMIENTO</b> .....pág. 17 ATENCIÓN! ANTES DE UTILIZAR LA SOLDADORA LEER ATENTAMENTE EL MANUAL DE INSTRUCCIONES!	<b>E</b>
 	<b>BETRIEBS- UND WARTUNGSANLEITUNG</b> .....s. 21 ACHTUNG! VOR GEBRAUCH DER SCHWEISSMASCHINE LESEN SIE BITTE SORGFÄLTIG DIE BETRIEBSANLEITUNG!	<b>D</b>
 	<b>ИНСТРУКЦИИ ПО РАБОТЕ И ТЕХОБСЛУЖИВАНИЮ</b> .....стр. 26 ВНИМАНИЕ! ПЕРЕД ТЕМ, КАК ИСПОЛЬЗОВАТЬ МАШИНУ, ВНИМАТЕЛЬНО ПРОЧИТАТЬ РУКОВОДСТВО ПОЛЬЗОВАТЕЛЯ!	<b>RU</b>
 	<b>INSTRUÇÕES DE USO E MANUTENÇÃO</b> .....pág. 31 CUIDADO! ANTES DE UTILIZAR A MÁQUINA DE SOLDA LER CUIDADOSAMENTE O MANUAL DE INSTRUÇÕES !	<b>P</b>
 	<b>ΟΔΗΓΙΕΣ ΧΡΗΣΗΣ ΚΑΙ ΣΥΝΤΗΡΗΣΗΣ</b> .....σελ. 35 ΠΡΟΣΟΧΗ! ΠΡΙΝ ΧΡΗΣΙΜΟΠΟΙΗΣΕΤΕ ΤΟ ΣΥΓΚΟΛΗΤΗ ΔΙΑΒΑΣΤΕ ΠΡΟΣΕΚΤΙΚΑ ΤΟ ΕΓΧΕΙΡΙΔΙΟ ΧΡΗΣΗΣ!	<b>GR</b>
 	<b>INSTRUCTIES VOOR HET GEBRUIK EN HET ONDERHOUD</b> .....pag. 40 OPGELET! VOORDAT MEN DE LASMACHINE GEBRUIKT MOET MEN AANDACHTIG DE INSTRUCTIEHANDLEIDING LEZEN!	<b>NL</b>
 	<b>HASZNÁLATI UTASÍTÁSOK ÉS KARBANTARTÁSI SZABÁLYOK</b> .....oldal 44 FIGYELEM: A HEGESZTŐGÉP HASZNÁLATÁNAK MEGKEZDÉSE ELŐTT OLVASSA EL FIGYELMESEN A HASZNÁLATI UTASÍTÁST!	<b>H</b>
 	<b>INSTRUCȚIUNI DE FOLOSIRE ȘI ÎNTREȚINERE</b> .....pag. 48 ATENȚIE: CITIȚI CU ATENȚIE ACEST MANUAL DE INSTRUCȚIUNI ÎNAINTE DE FOLOSIREA APARATULUI DE SUDURĂ!	<b>RO</b>
 	<b>INSTRUKTIONER FÖR ANVÄNDNING OCH UNDERHÅLL</b> .....sid. 52 VIKTIGT! LÄS BRUKSANVISNINGEN NOGGRANT INNAN NI ANVÄNDER SVETSEN!	<b>S</b>
 	<b>BRUGS- OG VEDLIGEHOULSESVEJLEDNING</b> .....sd. 56 GIV AGT! LÆS BRUGERVEJLEDNINGEN OMHYGGELIGT, FØR MASKINEN TAGES I BRUG!	<b>DK</b>
 	<b>INSTRUKSER FOR BRUK OG VEDLIKEHOLD</b> .....s. 60 ADVARSEL! FØR DU BRUKER SVEISEBRENNEREN MÅ DU LESE BRUKERVEILEDNINGEN NØYE!	<b>N</b>
 	<b>KÄYTTÖ- JA HUOLTO-OHJEET</b> .....s. 64 HUOM! ENNEN HITSAUSKONEEN KÄYTTÖÄ LUE HUOLELLISESTI KÄYTTÖOHJEKIRJA!	<b>SF</b>
 	<b>NÁVOD K POUŽITÍ A ÚDRŽBĚ</b> .....str. 68 UPOZORNĚNÍ: PŘED POUŽITÍM SVAŘOVAČIHO PŘÍSTROJE SI POZORNĚ PŘEČTĚTE NÁVOD K POUŽITÍ!	<b>CZ</b>
 	<b>NÁVOD NA POUŽITIE A ÚDRŽBU</b> .....str. 72 UPOZORNENIE: PRED POUŽITÍM ZVÁRACIEHO PŘÍSTROJA SI POZORNE PREČÍTAJTE NÁVOD NA POUŽITIE!	<b>SK</b>
 	<b>NAVODILA ZA UPORABO IN VZDRŽEVANJE</b> .....str. 76 POZOR: PRED UPORABO VARILNE NAPRAVE POZORNO PREBERITE PRIROČNIK Z NAVODILI ZA UPORABO!	<b>SI</b>
 	<b>UPUTSTVA ZA UPOTREBU I SERVISIRANJE</b> .....str. 80 POZOR: PRIJE UPOTREBE STROJA ZA VARENJE POTREBNO JE PAŽLJIVO PROČITATI PRIRUČNIK ZA UPOTREBU!	<b>HR SCG</b>
 	<b>EKSPLOATAVIMO IR PRIEŽIŪROS INSTRUKCIJOS</b> .....psl. 84 DĖMESIO: PRIEŠ NAUDOJANT SUVIRINIMO APARATĄ, ATIDŽIAI PERSKAITYTI INSTRUKCIJŲ KNYGELĘ!	<b>LT</b>
 	<b>KASUTUSJUHENDID JA HOOLDUS</b> .....lk. 88 TÄHELEPANU: ENNE KEEVITUSAPARAADI KASUTAMIST LUGEGE KASUTUSJUHISED TÄHELEPANELIKULT LÄBI!	<b>EE</b>
 	<b>IZMANTOŠANAS UN TEHNISKĀS APKOPES ROKASGRĀMATA</b> .....lpp. 92 UZMANĪBU: PIRMS METINĀŠANAS APARĀTA IZMANTOŠANAS UZMANĪGI IZLASIET ROKASGRĀMATU!	<b>LV</b>
 	<b>ИНСТРУКЦИИ ЗА УПОТРЕБА И ПОДДРЪЖКА</b> .....стр. 96 ВНИМАНИЕ: ПРЕДИ ДА ИЗПОЛЗВАТЕ ЕЛЕКТРОЖЕНА, ПРОЧЕТЕТЕ ВНИМАТЕЛНО РЪКОВОДСТВОТО С ИНСТРУКЦИИ ЗА ПОЛЗВАНЕ.	<b>BG</b>
 	<b>INSTRUKCJE OBSŁUGI I KONSERWACJI</b> .....str. 101 UWAGA: PRZED ROZPOCZĘCIEM SPAWANIA NALEŻY UWAGNIE PRZECZYTAĆ INSTRUKCJĘ OBSŁUGI!	<b>PL</b>

(GB) GUARANTEE AND CONFORMITY - (I) GARANZIA E CONFORMITÀ - (F) GARANTIE ET CONFORMITÉ - (E) GARANTÍA Y CONFORMIDAD - (D) GARANTIE UND KONFORMITÄT - (RU) ГАРАНТИЯ И СООТВЕТСТВИЕ - (P) GARANTIA E CONFORMIDADE - (GR) ΕΓΓΥΗΣΗ ΚΑΙ ΣΥΜΜΟΡΦΩΣΗ ΣΤΙΣ ΔΙΑΤΑΞΕΙΣ - (NL) GARANTIE EN CONFORMITEIT - (H) GARANCIA ÉS A JOGSZABÁLYI ELŐÍRÁSOKNAK VALÓ MEGFELELŐSÉG - (RO) GARANȚIE ȘI CONFORMITATE - (S) GARANTI OCH ÖVERENSSTÄMMELSE - (DK) GARANTIA OG OVERENSSTEMMELSESERKLÆRING - (N) GARANTI OG KONFORMITET - (SF) TAKUU JA VAATIMUSTENMUKAISUUS - (CZ) ZÁRUKA A SHODA - (SK) ZÁRUKA A ZHODA - (SI) GARANCIJA IN UDOBJE - (HR/SCG) GARANCIJA I SUKLADNOST - (LT) GARANTIJA IR ATITIKTIS - (EE) GARANTIJA JA VASTAVUS - (LV) GARANTIJA UN ATBILSTĪBA - (BG) ГАРАНЦИЯ И СЪОТВЕТСТВИЕ - (PL) GWARANCJA I ZGODNOŚĆ..... 111-112

1. GENERAL SAFETY CONSIDERATIONS FOR ARC WELDING .....	page 5
2. INTRODUCTION AND GENERAL DESCRIPTION .....	5
2.1 INTRODUCTION .....	5
2.2 STANDARD ACCESSORIES .....	6
2.3 OPTIONAL ACCESSORIES .....	6
3. TECHNICAL DATA .....	6
3.1 DATA PLATE (FIG. A) .....	6
3.2 OTHER TECHNICAL DATA .....	6
4. WELDING MACHINE DESCRIPTION .....	6
4.1 CONTROL, ADJUSTMENT AND CONNECTION DEVICES .....	6
5. INSTALLATION .....	7
5.1 PREPARATION (FIG. D) .....	7
5.1.1 Assembling the return cable-clamp (FIG. E) .....	7
5.1.2 Assembling the welding cable-electrode holder clamp (FIG. F) (when using MMA) ..	7
5.1.3 Welding machine lifting methods .....	7
5.2 POSITION OF THE WELDING MACHINE .....	7
5.3 CONNECTION TO THE MAIN POWER SUPPLY .....	7
5.3.1 Plug and outlet .....	7
5.4 CONNECTION OF THE WELDING CABLES .....	7

5.4.1 TIG welding .....	7
5.4.2 MMA WELDING .....	7
6. WELDING: DESCRIPTION OF THE PROCEDURE .....	7
6.1 TIG WELDING .....	7
6.1.1 HF and LIFT strike .....	7
6.1.2 TIG DC welding .....	7
6.1.3 TIG AC welding .....	8
6.1.4 Procedure .....	8
6.2 MMA WELDING .....	8
6.2.1 Procedure .....	8
7. MAINTENANCE .....	8
7.1 ROUTINE MAINTENANCE .....	8
7.1.1 Torch .....	8
7.2 EXTRAORDINARY MAINTENANCE .....	8
8. TROUBLESHOOTING .....	8

**WELDING MACHINES FOR INDUSTRIAL AND PROFESSIONAL TIG AND MMA WELDING.**

Note: In the following text the term "welding machine" will be used.

**1. GENERAL SAFETY CONSIDERATIONS FOR ARC WELDING**

The operator should be properly trained to use the welding machine safely and should be informed about the risks related to arc welding procedures, the associated protection measures and emergency procedures.

(Please refer to the applicable standard "EN 60974-9: Arc welding equipment. Part 9: Installation and Use).



- Avoid direct contact with the welding circuit: the no-load voltage supplied by the welding machine can be dangerous under certain circumstances.
- When the welding cables are being connected or checks and repairs are carried out the welding machine should be switched off and disconnected from the power supply outlet.
- Switch off the welding machine and disconnect it from the power supply outlet before replacing consumable torch parts.
- Make the electrical connections and installation according to the safety rules and legislation in force.
- The welding machine should be connected only and exclusively to a power source with the neutral lead connected to earth.
- Make sure that the power supply plug is correctly connected to the earth protection outlet.
- Do not use the welding machine in damp or wet places and do not weld in the rain.
- Do not use cables with worn insulation or loose connections.
- If there is a liquid cooling unit, topping up operations must be carried out with the welding machine switched off and disconnected from the mains.



- Do not weld on containers or piping that contains or has contained flammable liquid or gaseous products.
- Do not operate on materials cleaned with chlorinated solvents or near such substances.
- Do not weld on containers under pressure.
- Remove all flammable materials (e.g. wood, paper, rags etc.) from the working area.
- Provide adequate ventilation or facilities for the removal of welding fumes near the arc; a systematic approach is needed in evaluating the exposure limits for the welding fumes, which will depend on their composition, concentration and the length of exposure itself.
- Keep the gas bottle (if used) away from heat sources, including direct sunlight.



- Use electric insulation that is suitable for the torch, the workpiece and any metal parts that may be placed on the ground and nearby (accessible). This can normally be done by wearing gloves, footwear, head protection and clothing that are suitable for the purpose and by using insulating boards or mats.
- Always protect your eyes with the relative filters, which must comply with UNI EN 169 or UNI EN 379, mounted on masks or use helmets that comply with UNI EN 175.  
Use the relative fire-resistant clothing (compliant with UNI EN 11611) and welding gloves (compliant with UNI EN 12477) without exposing the skin to the ultraviolet and infrared rays produced by the arc; the protection must extend to other people who are near the arc by way of screens or non-reflective sheets.
- Noise: If the daily personal noise exposure (LEPd) is equal to or higher than 85 dB(A) because of particularly intensive welding operations, suitable personal protective means must be used (Tab. 1).



- The flow of the welding current generates electromagnetic fields (EMF) around the welding circuit.  
Electromagnetic fields can interfere with certain medical equipment (e.g. Pace-makers, respiratory equipment, metallic prostheses etc.). Adequate protective measures must be adopted for persons with these types of medical apparatus. For example, they must be forbidden access to the area in

which welding machines are in operation.  
This welding machine conforms to technical product standards for exclusive use in an industrial environment for professional purposes. It does not assure compliance with the basic limits relative to human exposure to electromagnetic fields in the domestic environment.

The operator must adopt the following procedures in order to reduce exposure to electromagnetic fields:

- Fasten the two welding cables as close together as possible.
- Keep head and trunk as far away as possible from the welding circuit.
- Never wind welding cables around the body.
- Avoid welding with the body within the welding circuit. Keep both cables on the same side of the body.
- Connect the welding current return cable to the piece being welded, as close as possible to the welding joint.
- Do not weld while close to, sitting on or leaning against the welding machine (keep at least 50 cm away from it).
- Do not leave objects in ferromagnetic material in proximity of the welding circuit.
- Minimum distance d: 20 cm (Fig. O).



- Class A equipment:

This welding machine conforms to technical product standards for exclusive use in an industrial environment and for professional purposes. It does not assure compliance with electromagnetic compatibility in domestic dwellings and in premises directly connected to a low-voltage power supply system feeding buildings for domestic use.



**EXTRA PRECAUTIONS**

**WELDING OPERATIONS:**

- In environments with increased risk of electric shock.
- In confined spaces.
- In the presence of flammable or explosive materials.  
**MUST BE** evaluated in advance by an "Expert supervisor" and must always be carried out in the presence of other people trained to intervene in emergencies.  
All protective technical measures **MUST** be taken as provided in 7.10; A.8; A.10 of the applicable standard EN 60974-9: Arc welding equipment. Part 9: Installation and Use".
- The operator **MUST NOT BE ALLOWED** to weld in raised positions unless safety platforms are used.
- **VOLTAGE BETWEEN ELECTRODE HOLDERS OR TORCHES:** working with more than one welding machine on a single piece or on pieces that are connected electrically may generate a dangerous accumulation of no-load voltage between two different electrode holders or torches, the value of which may reach double the allowed limit.  
An expert coordinator must be designated to measuring the apparatus to determine if any risks subsist and suitable protection measures can be adopted, as foreseen by section 7.9 of the applicable standard "EN 60974-9: Arc welding equipment. Part 9: Installation and Use".



**RESIDUAL RISKS**

- **OVERTURNING:** Position the welding machine on a horizontal surface that is suitable for supporting the mass; if this is not done (e.g. in the case of sloped or uneven floors, etc...) the machine may overturn.
- **IMPROPER USE:** it is dangerous to use the welding machine for any purpose other than the one indicated (e.g. do not use it to defrost water pipes).
- **MOVING THE WELDING MACHINE:** always fix the bottle using suitable means that do not allow it to fall accidentally.
- Only lift the welding machine if the gas bottle, the wire feeder and all the interconnection or supply pipes/cables (if present) have been removed previously.  
The only permitted method for lifting the welding machine is indicated in the "INSTALLATION" section of this manual.
- Do not use the handle to hang the welding machine.

**2. INTRODUCTION AND GENERAL DESCRIPTION**

**2.1 INTRODUCTION**

Model with I<sub>n</sub> max=180A

Arc welding machine on wheels, single-phase, ventilated, for TIG and MMA welding

in direct current (DC) and alternate current (AC). Equipped with HF (high frequency) generator for contact free TIG strike. Flexible use with different types of material such as steel, stainless steel, copper, titanium, aluminium, magnesium, etc.

**Model with I<sub>2</sub> max=250A**

Arc welding machine on wheels, single-phase, ventilated, with thyristor electronic control for TIG and MMA welding in direct current (DC) and alternate current (AC). Equipped with HF (high frequency) generator for contact free TIG strike. Flexible use with different types of material such as steel, stainless steel, copper, titanium, aluminium, magnesium, etc.

**2.2 STANDARD ACCESSORIES**

- Torch (the R.A. version is water cooled).
- Return cable complete with earth clamp.
- Wheels kit.
- ARGON bottle adapter.
- Gas regulator.
- RA water cooling group (only for R.A. versions).

**2.3 OPTIONAL ACCESSORIES**

**Model with I<sub>2</sub> max=180A**

- MMA welding kit.
- Self-darkening mask: with fixed or adjustable filter.

**Model with I<sub>2</sub> max=250A**

- Manual remote control 1 potentiometer.
- Manual remote control 2 potentiometers.
- Pedal remote control.
- TIG PULSE remote control.
- MMA welding kit.
- Self-darkening mask: with fixed or adjustable filter.

**3. TECHNICAL DATA**

**3.1 DATA PLATE (FIG. A)**

The most important data regarding use and performance of the welding machine are summarised on the rating plate and have the following meaning:

- 1- Protection rating of the covering.
- 2- Symbol for power supply line:
  - 1~: single phase alternating voltage;
  - 3~: three phase alternating voltage.
- 3- Symbol S: indicates that welding operations may be carried out in environments with heightened risk of electric shock (e.g. very close to large metallic volumes).
- 4- Symbol for welding procedure provided.
- 5- Symbol for internal structure of the welding machine.
- 6- EUROPEAN standard of reference, for safety and construction of arc welding machines.
- 7- Manufacturer's serial number for welding machine identification (indispensable for technical assistance, requesting spare parts, discovering product origin).
- 8- Performance of the welding circuit:
  - U<sub>0</sub>: maximum no-load voltage (open welding circuit).
  - I<sub>2</sub>U<sub>2</sub>: current and corresponding normalised voltage that the welding machine can supply during welding.
  - X: Duty cycle: indicates the time for which the welding machine can supply the corresponding current (same column). It is expressed as %, based on a 10 minutes cycle (e.g. 60% = 6 minutes working, 4 minutes pause, and so on). If the usage factors (on the plate, referring to a 40°C environment) are exceeded, the thermal safeguard will trigger (the welding machine will remain in standby until its temperature returns within the allowed limits).
  - A/V-A/V: shows the range of adjustment for the welding current (minimum maximum) at the corresponding arc voltage.
- 9- Technical specifications for power supply line:
  - U<sub>1</sub>: Alternating voltage and power supply frequency of welding machine (allowed limit ±10%).
  - I<sub>1max</sub>: Maximum current absorbed by the line.
  - I<sub>1eff</sub>: Effective current supplied.
- 10- Size of delayed action fuses to be used to protect the power line.
- 11- Symbols referring to safety regulations, whose meaning is given in chapter 1 "General safety considerations for arc welding".

Note: The data plate shown above is an example to give the meaning of the symbols and numbers; the exact values of technical data for the welding machine in your possession must be checked directly on the data plate of the welding machine itself.

**3.2 OTHER TECHNICAL DATA**

- WELDING MACHINE: see table 1 (TAB.1).
  - TORCH: see table 2 (TAB.2).
- The welding machine weight is shown in table 1 (TAB. 1).

**4. WELDING MACHINE DESCRIPTION**

**4.1 CONTROL, ADJUSTMENT AND CONNECTION DEVICES**

**Model with I<sub>2</sub> max=180A (FIG. B)**

- 1- Power supply cable 2P + (P.E.).
- 2- Gas pipe connection (bottle – welding machine pressure reducer).
- 3- Switch range 1, range 2, off.
- 4- AC/DC switch
  - DC Direct current: for all heavy materials (steel, copper, titanium).
  - AC Alternate current: for light materials (aluminium, magnesium and their alloys).
- 5- Graded scale.
- 6- Welding current control.
- 7- TIG torch gas pipe union.
- 8- Positive quick connector (+/-) for connecting the welding cable.
- 9- Negative quick connector (-/-) for connecting the welding cable.
- 10- Connector for torch pushbutton cable connection.
- 11- Yellow LED normally off, when lit, it indicates that the thermal relay has cut in: the inside of the welding machine is too hot. The welding machine remains on without issuing current until a normal temperature has been reached. Resetting is automatic.
- 12- Green LED indicates that the welding machine is connected to the mains and ready for use.
- 13- Post gas time adjustment.

**14- MMA TIG/MMA mode selector:**



Operating mode: TIG 2 STROKES, TIG 4 STROKES and MMA mode.

**15- HF TIG mode selector:**



Operating mode:

- TIG DC with HF strike with automatic exclusion when arc is on;
- HF excluded;
- TIG AC with continuous HF.

**Model with I<sub>2</sub> max=250A (FIG. C)**

- 1- Power supply cable 2P + (P.E.).
- 2- Gas pipe connection (bottle – welding machine reducer).
- 3- Main switch O/OFF – I/ON.
- 4- AC/DC switch
  - DC Direct current: for all heavy materials (steel, copper, titanium).
  - AC Alternate current: for light materials (aluminium, magnesium and their alloys).
- 5- Positive quick connector (+/-) for connecting the welding cable.
- 6- Negative quick connector (-/-) for connecting the welding cable.
- 7- Remote control connector:

Different types of remote controls can be applied to the welding machine using the 14-pole connector at the back of the machine. Each device is recognised automatically and can be used to adjust the following parameters:

- **Remote control with one potentiometer:**  
Rotating the potentiometer knob the main current changes from minimum to maximum. The main current can only be regulated using the remote control.
- **Pedal remote control:**  
The current value is determined by the position of the pedal. In TIG 2T mode, pressing the pedal commands a machine start instead of using the torch pushbutton.
- **Remote control with two potentiometers:**  
The first potentiometer adjusts the main current. The second potentiometer adjusts another parameter that depends on the active welding mode. When this potentiometer is rotated, the parameter being modified (that can no longer be controlled with the panel knob) is displayed. The second potentiometer is the FINAL RAMP if in TIG mode.
- **TIG-PULSE remote control:**  
Allows TIG welding with pulsed current, with the possibility of remotely adjusting the main parameters: base current intensity, impulse current intensity, current impulse duration, current impulse period. This procedure can be used to control the heat transfer in a better way, therefore allowing the user to weld very thin material or materials that tend to crack with heat. In addition, it also favours the welding of pieces with different thickness and different steels such as stainless and low alloy.

- 8- TIG torch gas pipe union.
  - 9- Connector for torch pushbutton cable connection.
  - 10- Green LED voltage present at output.
  - 11- Yellow LED: normally off, when lit, it indicates that the welding machine has stopped because one of the following safeguards has cut in:
    - Thermal cut-out: inside the welding machine the temperature is too high. The welding machine remains on without issuing current until a normal temperature has been reached. Resetting is automatic.
    - Short circuit safeguard: a short circuit has intervened for longer than 1.5 sec (electrode stuck) and the welding machine is stopped. Resetting is automatic.
- The following code appears on the display:  
"C" one of the safety thermostats has cut in because the welding machine is overheating.

**12- Alphanumeric display.**

**13- MMA TIG/MMA mode selector:**



Operating mode: TIG 2 STROKES, TIG 4 STROKES and MMA mode.

**14- HF TIG mode selector:**



Operating mode:

- HF TIG DC: HF strike with automatic exclusion when the arc is on.
- TIG AC with continuous HF

- LIFT TIG DC: LIFT strike, "Err HF" appears on the display.
- TIG AC not possible.

**15- ENCODER**



Pushbutton and encoder for selecting and setting the welding parameters, indicated when one of these LEDs illuminates: 16, 17, 18, 19, 20, 21.

**16- PREGAS**

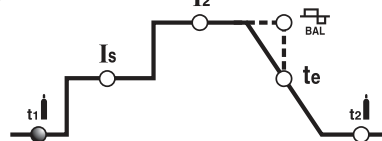

In TIG mode it represents the PRE-GAS time in seconds. It improves the start of the welding.

**17- INITIAL CURRENT**

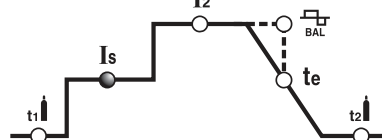

In TIG 4 stroke mode, it represents the initial current I<sub>s</sub> maintained for the whole time during which the torch pushbutton is kept pressed (adjustment in Amperes).

## 18- MAIN CURRENT

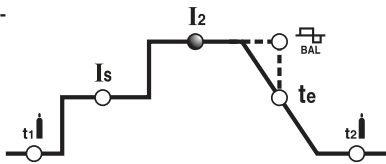

In TIG AC/DC mode, MMA represents the  $I_2$  output current. The parameter is measured in Amperes.

## 19- FINAL RAMP

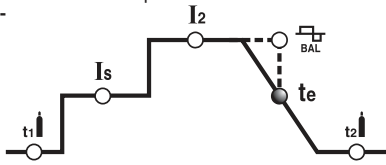

In TIG AC/DC mode this allows adjusting the FINAL RAMP of the welding current when the torch pushbutton is released; this adjustment makes it possible to avoid the formation of the crater when welding is finished and allows filling with the weld material during the current lowering phase.

## 20- POST GAS

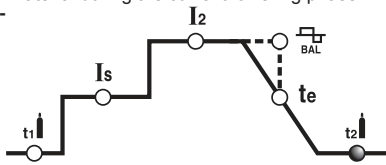

In TIG mode this is the POST GAS time in seconds which protects the electrode and the weld pool from oxidation.

## 21- BALANCE

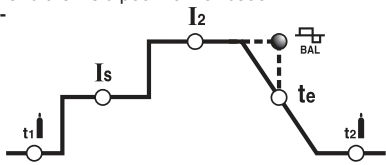

In TIG AC mode the represented parameter indicates the relationship (as a percentage) between the time in which current polarity is positive when exiting from the EN- (negative electrode) and the total period of the alternate current as a ratio. The higher the EN- value, the greater the penetration (adjustment in %) (TAB. 5).

## 5. INSTALLATION



**WARNING! CARRY OUT ALL INSTALLATION OPERATIONS AND ELECTRICAL CONNECTIONS WITH THE WELDING MACHINE COMPLETELY SWITCHED OFF AND DISCONNECTED FROM THE POWER SUPPLY OUTLET. THE ELECTRICAL CONNECTIONS MUST BE MADE ONLY AND EXCLUSIVELY BY AUTHORISED OR QUALIFIED PERSONNEL.**

### 5.1 PREPARATION (FIG. D)

Unpack the welding machine, assemble the separate parts contained in the package.

#### 5.1.1 Assembling the return cable-clamp (FIG. E)

#### 5.1.2 Assembling the welding cable-electrode holder clamp (FIG. F) (when using MMA)

#### 5.1.3 Welding machine lifting methods

**Model with  $I_2$  max=180A**

No lifting system provided.

**Model with  $I_2$  max=250A**

The machine must be lifted as indicated in Fig. G. This is valid during installation, and also during the whole life of the machine.

### 5.2 POSITION OF THE WELDING MACHINE

Choose the place to install the welding machine so that the cooling air inlets and outlets are not obstructed (forced circulation by fan, if present); at the same time make sure that conductive dusts, corrosive vapours, humidity etc. will not be sucked into the machine.

Leave at least 250mm free space around the welding machine.



**WARNING! Position the welding machine on a flat surface with sufficient carrying capacity for its weight, to prevent it from tipping or moving hazardingly.**

### 5.3 CONNECTION TO THE MAIN POWER SUPPLY

- Before making any electrical connection, make sure the rating data of the welding machine correspond to the mains voltage and frequency available at the place of installation.

- The welding machine should only be connected to a power supply system with the neutral conductor connected to earth.

- To ensure protection against indirect contact use residual current devices of the following types:

- Type A (  ) for single phase machines;

- Type B (  ) for 3-phase machines.

- To comply with the requirements of the EN 61000-3-11 (Flicker) standard we recommend connecting the welding machine to interface points of the power supply that have an impedance of less than  $Z_{max} = 0.25\Omega$ .

- The welding machine does not fall within the requisites of IEC/EN 61000-3-12 standard.

Should it be connected to a public mains system, it is the installer's responsibility to verify that the welding machine itself is suitable for connecting to it (if necessary, consult the distribution network company).

### 5.3.1 Plug and outlet

Connect a normalised plug (2P + P.E) (230V); (3P + P.E) (400V) - having sufficient capacity- to the power cable and prepare a mains outlet fitted with fuses or an automatic circuit-breaker; the special earth terminal should be connected to the earth conductor (yellow-green) of the power supply line. Table (TAB.1) shows the recommended delayed fuse sizes in amps, chosen according to the max. nominal current supplied by the welding machine, and the nominal voltage of the main power supply.



**WARNING! Failure to observe the above rules will make the (Class 1) safety system installed by the manufacturer ineffective with consequent serious risks to persons (e.g. electric shock) and objects (e.g. fire).**

### 5.4 CONNECTION OF THE WELDING CABLES



**WARNING! BEFORE MAKING THE FOLLOWING CONNECTIONS MAKE SURE THE WELDING MACHINE IS SWITCHED OFF AND DISCONNECTED FROM THE POWER SUPPLY OUTLET.**

Table (TAB. 1) gives the recommended values for the welding cables (in mm<sup>2</sup>) depending on the maximum current supplied by the welding machine.

#### 5.4.1 TIG welding

##### Connecting the torch

- Insert the power cable into the quick coupling (-/-). Connect the 3-pole connector (torch pushbutton) to the correct socket. Connect the torch gas pipe to the outlet.

##### Connecting the welding current return cable

- This cable should be connected to either the piece to be welded or to the metal table on which it is placed, and as close as possible to the joint being carried out.

Connect this cable to the clamp with the symbol (+/-).

##### Connection to the gas bottle

- Screw the pressure reducing valve onto the gas bottle, inserting the appropriate adapter supplied as an accessory.

- Connect the gas inflow hose to the pressure reducing valve and tighten the hose clamp supplied.

- Loosen the ringnut for adjusting the pressure reducing valve before opening the valve on the bottle.

- Open the valve on the bottle and adjust the quantity of gas (l/min) according to the suggestions for use given in the table (TAB. 4); if it is necessary to adjust the gas flow during welding this should always be done by adjusting the ring nut on the pressure reduction valve. Make sure there are no leaks in the piping and connectors.

**WARNING! Always close the gas bottle valve at the end of the job.**

#### 5.4.2 MMA WELDING

Almost all coated electrodes are connected to the positive pole (+) of the power source; as an exception to the negative pole (-) for acid coated electrodes.

##### Connecting the electrode-holder clamp welding cable

On the end take a special terminal that is used to close the uncovered part of the electrode.

This cable is connected to the terminal with the symbol (+)

##### Connecting the welding current return cable

This is connected to the piece being welded or to the metal bench supporting it, as close as possible to the joint being made.

This cable is connected to the terminal with the symbol (-)

##### Warnings:

- Turn the welding cable connectors right down into the quick connections (if present), to ensure a perfect electrical contact; otherwise the connectors themselves will overheat, resulting in their rapid deterioration and loss of efficiency.

- The welding cables should be as short as possible.

- Do not use metal structures which are not part of the workpiece to substitute the return cable of the welding current: this could jeopardise safety and result in poor welding.

## 6. WELDING: DESCRIPTION OF THE PROCEDURE

### 6.1 TIG WELDING

TIG welding is a welding procedure that exploits the heat produced by the electric arc that is struck, and maintained, between a non-consumable electrode (tungsten) and the piece to be welded. The tungsten electrode is supported by a torch suitable for transmitting the welding current to it and protecting the electrode itself and the weld pool from atmospheric oxidation, by the flow of an inert gas (usually argon: Ar 99.5) which flows out of the ceramic nozzle (FIG. H).

To achieve a good weld it is absolutely necessary to use the exact electrode diameter with the exact current, see the table (TAB. 4).

The electrode usually protrudes from the ceramic nozzle by 2-3mm, but this may reach 8mm for corner welding.

Welding is achieved by fusion of the edges of the joint. For properly prepared thin pieces (up to about 1mm) weld material is not needed (FIG. I).

For thicker pieces it is necessary to use filler rods of the same composition as the base material and with an appropriate diameter, preparing the edges correctly (FIG. L). To achieve a good weld the pieces should be carefully cleaned and free of oxidation, oil, grease, solvents etc.

#### 6.1.1 HF and LIFT strike

##### HF strike

The electric arc is struck without contact between the tungsten electrode and the piece being welded, by means of a spark generated by a high frequency device. This strike mode does not entail either tungsten inclusions in the weld pool or electrode wear and gives an easy start in all welding positions.

##### Procedure:

Press the torch button, bringing the tip of the electrode close to the piece (2 -3mm), wait for the arc strike transferred by the HF pulses and, when the arch has struck, form the weld pool on the piece and proceed along the joint.

If there are difficulties in striking the arc even though the presence of gas is confirmed and the HF discharges are visible, do not insist for long in subjecting the electrode to HF action, but check the integrity of the surface and the shape of the tip, dressing it on the grinding wheel if necessary.

##### LIFT strike (Model with $I_2$ max=250A)

The electric arc is struck by moving the tungsten electrode away from the piece to be welded. This strike mode causes less electrical-radiation disturbance and reduces tungsten inclusions and electrode wear to a minimum.

##### Procedure:

Place the tip of the electrode on the piece, using gentle pressure. Press the torch button right down and lift the electrode 2-3mm with a few moments' delay, thus striking the arc. Initially the welding machine supplies a current  $I_{BASE}$ , after a few moments the welding current setting will be supplied. At the end of the cycle the current will fall to zero at the slope down setting.

#### 6.1.2 TIG DC welding

TIG DC welding is suitable for all low- and high-carbon steels and the heavy metals,

copper, nickel, titanium and their alloys.

For TIG DC welding with the electrode to the (-) terminal the electrode with 2% thorium (red band) is usually used or else the electrode with 2% cerium (grey band). It is necessary to sharpen the tungsten electrode axially on the grinding wheel, as shown in **FIG. M**, making sure that the tip is perfectly concentric to prevent arc deviation. It is important to carry out the grinding along the length of the electrode. This operation should be repeated periodically, depending on the amount of use and wear of the electrode, or when the electrode has been accidentally contaminated, oxidised or used incorrectly. In TIG DC mode 2-stroke (2T) and 4-stroke(4T) operation are possible.

**6.1.3 TIG AC welding**

This type of welding can be used to weld metals such as aluminium and magnesium, which form a protective, insulating oxide on their surface. By reversing the welding current polarity it is possible to "break" the surface layer of oxide by means of a mechanism called "ionic sandblasting". The voltage on the tungsten electrode alternates between positive (EP) and negative (EN). During the EP period the oxide is removed from the surface ("cleaning" or "pickling") allowing formation of the pool. During the EN period there is maximum heat transfer to the piece, allowing welding.

**Model with I<sub>2</sub> max=250A:** The possibility of varying the balance parameter in AC means that it is possible to reduce the EP current period to a minimum, allowing quicker welding.

Higher balance values give quicker welding, greater penetration, a more concentrated arc, a narrower weld pool and limited heating of the electrode. Lower values give a cleaner piece. If the balance value is too low this will widen the arc and the de-oxidised part, overheat the electrode with consequent formation of a sphere on the tip making it more difficult to strike the arc and control its direction. If the balance value is too high this will create a "dirty" weld pool with dark inclusions.

The table (**TAB. 5**) summarises the effects of parameter changes in AC welding.

In TIG AC mode 2-stroke (2T) and 4-stroke (4T) operation are possible.

The instructions for this welding procedure are also valid.

The table (**TAB. 4**) shows suggested values for welding on aluminium; the most suitable electrode is a pure tungsten electrode (green band).

**6.1.4 Procedure**

- Use the knob to adjust the welding current to the desired value; if necessary adjust during welding to the actual required heat transfer.
- Press the torch pushbutton and make sure that the correct amount of gas exits from the torch; if necessary set the PRE GAS (only model with I<sub>2</sub> max=250A) and POST GAS times. These times should be adjusted according to the operation conditions: in particular the gas delay must allow the electrode and bath to cool after welding without coming into contact with the atmosphere (oxidation and contamination).

**TIG mode with 2T sequence:**

- Press the torch pushbutton (P.T.) down fully, strike the arc and keep it at a distance of 2-3mm from the piece.
- To interrupt welding release the torch pushbutton, which gradually stops the current (if the FINAL RAMP function is active only model with I<sub>2</sub> max=250A) or immediately extinguishes the arc with subsequent post gas.

**TIG mode with 4T sequence (Model with I<sub>2</sub> max=180A):**

- When the pushbutton is pressed the first time the arc ignites at the welding current. This value is maintained even when the pushbutton is released. Pressing the pushbutton and releasing it again ends the welding cycle, starting the POST GAS period.

**TIG mode with 4T sequence (Model with I<sub>2</sub> max=250A):**

- When the pushbutton is pressed the first time the arc ignites at the I<sub>start</sub> current. When released, the current rises to the value of the welding current; this value is maintained even when the pushbutton is released. When the pushbutton is pressed again, the current decreases to I<sub>minimum</sub>, as set in the FINAL RAMP function. This value is maintained until the pushbutton is released, stopping the welding cycle and starting the POST GAS period. If the pushbutton is released during the FINAL RAMP function, the welding cycle stops immediately and the POST GAS period begins.

**6.2 MMA WELDING**

- It is most important that the user refers to the maker's instructions indicated on the stick electrode packaging. This will indicate the correct polarity of the stick electrode and the most suitable current.
- The welding current must be regulated according to the diameter of the electrode in use and the type of the joint to be carried out: see below the currents corresponding to various electrode diameters:

Ø Electrode (mm)	Welding current (A)	
	min.	max.
1.6	25	50
2	40	80
2.5	60	110
3.2	80	160
4	120	200
5	150	250

- The user must consider that, according to the electrode diameter, higher current values must be used for flat welding, whereas for vertical or overhead welds lower current values are necessary.
- As well as being determined by the chosen current intensity, the mechanical characteristics of the welded joint are also determined by the other welding parameters i.e. arc length, working rate and position, electrode diameter and quality (to store the electrodes correctly, keep them in a dry place protected by their packaging or containers).

**6.2.1 Procedure**

- Holding the mask IN FRONT OF THE FACE, strike the electrode tip on the workpiece as if you were striking a match. This is the correct strike-up method.  
**WARNING:** do not hit the electrode on the workpiece, this could damage the electrode and make strike-up difficult.
- As soon as arc is ignited, try to maintain a distance from the workpiece equal to the diameter of the electrode in use. Keep this distance as much constant as possible for the duration of the weld. Remember that the angle of the electrode as it advances should be of 20-30 grades.
- At the end of the weld bead, bring the end of the electrode backward, in order to fill the weld crater, quickly lift the electrode from the weld pool to extinguish the arc (**CHARACTERISTICS OF THE WELD BEAD - FIG. N**).

**7. MAINTENANCE**

 **WARNING! BEFORE CARRYING OUT MAINTENANCE OPERATIONS MAKE SURE THE WELDING MACHINE IS SWITCHED OFF AND DISCONNECTED FROM THE MAIN POWER SUPPLY.**

**7.1 ROUTINE MAINTENANCE**

**ROUTINE MAINTENANCE OPERATIONS CAN BE CARRIED OUT BY THE OPERATOR.**

**7.1.1 Torch**

- Do not put the torch or its cable on hot pieces; this would cause the insulating materials to melt, making the torch unusable after a very short time.
- Make regular checks on the gas pipe and connector seals.
- Connect the electrode holder clamp and the calibrated gas diffusor accurately, according to the diameter of the selected electrode to avoid overheating, bad gas diffusion and relative bad operation.
- Before use, always make sure that the end parts of the torch (nozzle, electrode, electrode holding clamp, gas diffusor) are assembled correctly and not worn.

**7.2 EXTRAORDINARY MAINTENANCE**

**EXTRAORDINARY MAINTENANCE MUST ONLY BE CARRIED OUT BY TECHNICIANS WHO ARE EXPERT OR QUALIFIED IN THE ELECTRIC-MECHANICAL FIELD, AND IN FULL RESPECT OF THE IEC/EN 60974-4 TECHNICAL DIRECTIVE.**



**WARNING! BEFORE REMOVING THE WELDING MACHINE PANELS AND WORKING INSIDE THE MACHINE MAKE SURE THE WELDING MACHINE IS SWITCHED OFF AND DISCONNECTED FROM THE MAIN POWER SUPPLY OUTLET.**

**If checks are made inside the welding machine while it is live, this may cause serious electric shock due to direct contact with live parts and/or injury due to direct contact with moving parts.**

- Periodically, and in any case with a frequency in keeping with the utilisation and with the environment's dust conditions, inspect the inside of the welding machine and remove the dust deposited on the electronic boards with a very soft brush or with appropriate solvents.
- At the same time make sure the electrical connections are tight and check the wiring for damage to the insulation.
- At the end of these operations re-assemble the panels of the welding machine and screw the fastening screws right down.
- Never, ever carry out welding operations while the welding machine is open.
- After having carried out maintenance or repairs, restore the connections and wiring as they were before, making sure they do not come into contact with moving parts or parts that can reach high temperatures. Tie all the wires as they were before, being careful to keep the high voltage connections of the primary transformer separate from the low voltage ones of the secondary transformer.  
Use all the original washers and screws when closing the casing.

**8. TROUBLESHOOTING**

**IN CASE OF UNSATISFACTORY FUNCTIONING, BEFORE SERVICING MACHINE OR REQUESTING ASSISTANCE, CARRY OUT THE FOLLOWING CHECK:**

- Check that the welding current is correct for the diameter and electrode type in use.
- Check that when general switch is ON the relative lamp is ON. If this is not the case then the problem is located on the mains (cables, plugs, outlets, fuses, etc.).
- The yellow LED signalling that the thermostatic safeguard has cut in is not illuminated.
- Check that the nominal intermittance ratio is correct. In case there is a thermal protection interruption, wait for the machine to cool down, check that the fan is working properly.
- Check that all connections of the welding circuit are correct, particularly that the work clamp is well attached to the workpiece, with no interfering material or surface-coverings (ie. Paint).
- Protective gas must be of appropriate type (Argon 99.5%) and quantity.



	pag.		pag.
1. SICUREZZA GENERALE PER LA SALDATURA AD ARCO.....	9	5.4.2 Saldatura MMA.....	11
2. INTRODUZIONE E DESCRIZIONE GENERALE .....	10	<b>6. SALDATURA: DESCRIZIONE DEL PROCEDIMENTO .....</b>	<b>11</b>
2.1 INTRODUZIONE .....	10	6.1 SALDATURA TIG .....	11
2.2 ACCESSORI DI SERIE .....	10	6.1.1 Innesco HF e LIFT.....	11
2.3 ACCESSORI A RICHIESTA.....	10	6.1.2 Saldatura TIG DC.....	12
3. DATI TECNICI .....	10	6.1.3 Saldatura TIG AC .....	12
3.1 TARGA DATI (FIG. A) .....	10	6.1.4 Procedimento .....	12
3.2 ALTRI DATI TECNICI .....	10	6.2 SALDATURA MMA .....	12
4. DESCRIZIONE DELLA SALDATRICE .....	10	6.2.1 Procedimento.....	12
4.1 DISPOSITIVI DI CONTROLLO, REGOLAZIONE E CONNESSIONE .....	10	<b>7. MANUTENZIONE.....</b>	<b>12</b>
5. INSTALLAZIONE .....	11	7.1 MANUTENZIONE ORDINARIA.....	12
5.1 ALLESTIMENTO (FIG. D) .....	11	7.1.1 Torcia.....	12
5.1.1 Assemblaggio cavo di ritorno-pinza (FIG. E).....	11	7.2 MANUTENZIONE STRAORDINARIA .....	12
5.1.2 Assemblaggio cavo di saldatura-pinza portaelettrodo (FIG. F) (utilizzo MMA).....	11	<b>8. RICERCA GUASTI.....</b>	<b>12</b>
5.1.3 Modalità di sollevamento saldatrice .....	11		
5.2 UBICAZIONE DELLA SALDATRICE .....	11		
5.3 COLLEGAMENTO ALLA RETE.....	11		
5.3.1 Spina e presa .....	11		
5.4 CONNESSIONI DEL CIRCUITO DI SALDATURA .....	11		
5.4.1 Saldatura TIG.....	11		

## SALDATRICI PER LA SALDATURA TIG ED MMA PREVISTE PER USO INDUSTRIALE E PROFESSIONALE.

Nota: Nel testo che segue verrà impiegato il termine "saldatrice".

### 1. SICUREZZA GENERALE PER LA SALDATURA AD ARCO

L'operatore deve essere sufficientemente edotto sull'uso sicuro della saldatrice ed informato sui rischi connessi ai procedimenti per saldatura ad arco, alle relative misure di protezione ed alle procedure di emergenza. (Fare riferimento anche alla norma "EN 60974-9: Apparecchiature per saldatura ad arco. Parte 9: Installazione ed uso").



- Evitare i contatti diretti con il circuito di saldatura; la tensione a vuoto fornita dalla saldatrice può essere pericolosa in talune circostanze.
- La connessione dei cavi di saldatura, le operazioni di verifica e di riparazione devono essere eseguite a saldatrice spenta e scollegata dalla rete di alimentazione.
- Spegnerla saldatrice e scollegarla dalla rete di alimentazione prima di sostituire i particolari d'usura della torcia.
- Eseguire l'installazione elettrica secondo le previste norme e leggi antinfortunistiche.
- La saldatrice deve essere collegata esclusivamente ad un sistema di alimentazione con conduttore di neutro collegato a terra.
- Assicurarsi che la presa di alimentazione sia correttamente collegata alla terra di protezione.
- Non utilizzare la saldatrice in ambienti umidi o bagnati o sotto la pioggia.
- Non utilizzare cavi con isolamento deteriorato o con connessioni allentate.
- In presenza di una unità di raffreddamento a liquido le operazioni di riempimento devono essere eseguite a saldatrice spenta e scollegata dalla rete di alimentazione.



- Non saldare su contenitori, recipienti o tubazioni che contengano o che abbiano contenuto prodotti infiammabili liquidi o gassosi.
- Evitare di operare su materiali puliti con solventi clorurati o nelle vicinanze di dette sostanze.
- Non saldare su recipienti in pressione.
- Allontanare dall'area di lavoro tutte le sostanze infiammabili (p.es. legno, carta, stracci, etc.).
- Assicurarsi un ricambio d'aria adeguato o di mezzi atti ad asportare i fumi di saldatura nelle vicinanze dell'arco; è necessario un approccio sistematico per la valutazione dei limiti all'esposizione dei fumi di saldatura in funzione della loro composizione, concentrazione e durata dell'esposizione stessa.
- Mantenere la bombola al riparo da fonti di calore, compreso l'irraggiamento solare (se utilizzata).



- Adottare un adeguato isolamento elettrico rispetto la torcia, il pezzo in lavorazione ed eventuali parti metalliche messe a terra poste nelle vicinanze (accessibili).  
Ciò è normalmente ottenibile indossando guanti, calzature, copricapo ed indumenti previsti allo scopo e mediante l'uso di pedane o tappeti isolanti.
- Proteggere sempre gli occhi con gli appositi filtri conformi alla UNI EN 169 o UNI EN 379 montati su maschere o caschi conformi alla UNI EN 175.  
Usare gli appositi indumenti ignifughi protettivi (conformi alla UNI EN 11611) e guanti di saldatura (conformi alla UNI EN 12477) evitando di esporre l'epidermide ai raggi ultravioletti ed infrarossi prodotti dall'arco; la protezione deve essere estesa ad altre persone nelle vicinanze dell'arco per mezzo di schermi o tende non riflettenti.
- Rumorosità: Se a causa di operazioni di saldatura particolarmente intensive viene verificato un livello di esposizione quotidiana personale (LEPD) uguale o maggiore a 85dB(A), è obbligatorio l'uso di adeguati mezzi di protezione individuale (Tab. 1).



- Il passaggio della corrente di saldatura provoca l'insorgere di campi elettromagnetici (EMF) localizzati nei dintorni del circuito di saldatura. I campi elettromagnetici possono interferire con alcune apparecchiature mediche (es. Pace-maker, respiratori, protesi metalliche etc.).

Devono essere prese adeguate misure protettive nei confronti dei portatori di queste apparecchiature. Ad esempio proibire l'accesso all'area di utilizzo della saldatrice.

Questa saldatrice soddisfa gli standard tecnici di prodotto per l'uso esclusivo in ambiente industriale a scopo professionale. Non è assicurata la rispondenza ai limiti di base relativi all'esposizione umana ai campi elettromagnetici in ambiente domestico.

L'operatore deve utilizzare le seguenti procedure in modo da ridurre l'esposizione ai campi elettromagnetici:

- Fissare insieme il più vicino possibile i due cavi di saldatura.
- Mantenere la testa ed il tronco del corpo il più distante possibile dal circuito di saldatura.
- Non avvolgere mai i cavi di saldatura attorno al corpo.
- Non saldare con il corpo in mezzo al circuito di saldatura. Tenere entrambi i cavi dalla stessa parte del corpo.
- Collegare il cavo di ritorno della corrente di saldatura al pezzo da saldare il più vicino possibile al giunto in esecuzione.
- Non saldare vicino, seduti o appoggiati alla saldatrice (distanza minima: 50cm).
- Non lasciare oggetti ferromagnetici in prossimità del circuito di saldatura.
- Distanza minima  $d = 20\text{cm}$  (Fig. O)



- Apparecchiatura di classe A:

Questa saldatrice soddisfa i requisiti dello standard tecnico di prodotto per l'uso esclusivo in ambiente industriale e a scopo professionale. Non è assicurata la rispondenza alla compatibilità elettromagnetica negli edifici domestici e in quelli direttamente collegati a una rete di alimentazione a bassa tensione che alimenta gli edifici per l'uso domestico.



### PRECAUZIONI SUPPLEMENTARI LE OPERAZIONI DI SALDATURA:

- In ambiente a rischio accresciuto di shock elettrico
- In spazi confinati
- In presenza di materiali infiammabili o esplosivi
- DEVONO essere preventivamente valutate da un "Responsabile esperto" ed eseguiti sempre con la presenza di altre persone istruite per interventi in caso di emergenza.
- DEVONO essere adottati i mezzi tecnici di protezione descritti in 7.10; A.8; A.10. della norma "EN 60974-9: Apparecchiature per saldatura ad arco. Parte 9: Installazione ed uso".
- DEVE essere proibita la saldatura con operatore sollevato da terra, salvo eventuale uso di piattaforme di sicurezza.
- TENSIONE TRA PORTAELETTRODI O TORCE: lavorando con più saldatrici su di un solo pezzo o su più pezzi collegati elettricamente si può generare una somma pericolosa di tensioni a vuoto tra due differenti portaelettrodi o torce, ad un valore che può raggiungere il doppio del limite ammissibile.  
E' necessario che un coordinatore esperto esegua la misura strumentale per determinare se esiste un rischio e possa adottare misure di protezione adeguate come indicato in 7.9 della norma "EN 60974-9: Apparecchiature per saldatura ad arco. Parte 9: Installazione ed uso".



### RISCHI RESIDUI

- RIBALTAMENTO: collocare la saldatrice su una superficie orizzontale di portata adeguata alla massa; in caso contrario (es. pavimentazioni inclinate, sconnesse etc...) esiste il pericolo di ribaltamento.
- USO IMPROPRIO: è pericolosa l'utilizzazione della saldatrice per qualsiasi lavorazione diversa da quella prevista (es. scongelazione di tubazioni dalla rete idrica).
- SPOSTAMENTO DELLA SALDATRICE: assicurare sempre la bombola con idonei mezzi atti ad impedirne cadute accidentali.
- È vietato il sollevamento della saldatrice se non sono stati preventivamente smontati la bombola gas, l'alimentatore di filo e tutti i cavi/tubazioni di interconnessioni o di alimentazione (se presenti).  
L'unica modalità di sollevamento ammessa è quella prevista nella sezione "INSTALLAZIONE" di questo manuale.
- È vietato utilizzare la maniglia come mezzo di sospensione della saldatrice.

## 2. INTRODUZIONE E DESCRIZIONE GENERALE

### 2.1 INTRODUZIONE

#### Modello con I<sub>2</sub> max=180A

Saldatrice ad arco carrellata, monofase, ventilata, per la saldatura TIG ed MMA in corrente continua (DC) ed alternata (AC). Dotata di generatore HF (alta frequenza) per l'innesco in TIG senza contatto. Flessibilità di impiego con diversi tipi di materiali quali acciaio, acciaio inox, rame, titanio, alluminio, magnesio, ecc.

#### Modello con I<sub>2</sub> max=250A

Saldatrice ad arco carrellata, monofase, ventilata, con controllo elettronico a tiristori, per la saldatura TIG ed MMA in corrente continua (DC) ed alternata (AC). Dotata di generatore HF (alta frequenza) per l'innesco in TIG senza contatto. Flessibilità di impiego con diversi tipi di materiali quali acciaio, acciaio inox, rame, titanio, alluminio, magnesio, ecc.

### 2.2 ACCESSORI DI SERIE

- Torcia (raffreddata ad acqua nella versione R.A.).
- Cavo di ritorno completo di pinza di massa.
- Kit ruote.
- Adattatore bombola ARGON.
- Riduttore di pressione.
- Gruppo di raffreddamento acqua RA (solo per versioni R.A.).

### 2.3 ACCESSORI A RICHIESTA

#### Modello con I<sub>2</sub> max=180A

- kit saldatura MMA.
- Maschera autoscurante: con filtro fisso o regolabile.

#### Modello con I<sub>2</sub> max=250A

- Comando a distanza manuale 1 potenziometro.
- Comando a distanza manuale 2 potenziometri.
- Comando a distanza a pedale.
- Comando a distanza TIG PULSE.
- Kit saldatura MMA.
- Maschera autoscurante: con filtro fisso o regolabile.

## 3. DATI TECNICI

### 3.1 TARGA DATI (FIG. A)

I principali dati relativi all'impiego e alle prestazioni della saldatrice sono riassunti nella targa caratteristiche col seguente significato:

- 1- Grado di protezione dell'involucro.
- 2- Simbolo della linea di alimentazione:  
1~: tensione alternata monofase;  
3~: tensione alternata trifase.
- 3- Simbolo S: indica che possono essere eseguite operazioni di saldatura in un ambiente con rischio accresciuto di shock elettrico (es. in stretta vicinanza di grandi masse metalliche).
- 4- Simbolo del procedimento di saldatura previsto.
- 5- Simbolo della struttura interna della saldatrice.
- 6- Norma EUROPEA di riferimento per la sicurezza e la costruzione delle saldatrici ad arco.
- 7- Numero di matricola per l'identificazione della saldatrice (indispensabile per assistenza tecnica, richiesta ricambi, ricerca origine del prodotto).
- 8- Prestazioni del circuito di saldatura:  
- U<sub>1</sub>: tensione massima a vuoto.  
- I<sub>1</sub>U<sub>1</sub>: Corrente e tensione corrispondente normalizzata che possono venire erogate dalla saldatrice durante la saldatura.  
- X: Rapporto d'intermittenza: indica il tempo durante il quale la saldatrice può erogare la corrente corrispondente (stessa colonna). Si esprime in %, sulla base di un ciclo di 10 minuti (es. 60% = 6 minuti di lavoro, 4 minuti sosta e così via). Nel caso i fattori d'utilizzo (riferiti a 40°C ambiente) vengano superati, si determinerà l'intervento della protezione termica (la saldatrice rimane in stand-by finché la sua temperatura non rientra nei limiti ammessi).  
- A/V-A/V: Indica la gamma di regolazione della corrente di saldatura (minimo - massimo) alla corrispondente tensione d'arco.
- 9- Dati caratteristici della linea di alimentazione:  
- U<sub>1</sub>: Tensione alternata e frequenza di alimentazione della saldatrice (limiti ammessi ±10%).  
- I<sub>1max</sub>: Corrente massima assorbita dalla linea.  
- I<sub>1eff</sub>: Corrente effettiva di alimentazione.
- 10-  $\frac{I_{1max}}{I_{1eff}}$ : Valore dei fusibili ad azionamento ritardato da prevedere per la protezione della linea.
- 11- Simboli riferiti a norme di sicurezza il cui significato è riportato nel capitolo 1 "Sicurezza generale per la saldatura ad arco".

**Nota:** L'esempio di targa riportato è indicativo del significato dei simboli e delle cifre; i valori esatti dei dati tecnici della saldatrice devono essere rilevati direttamente sulla targa della saldatrice stessa.

### 3.2 ALTRI DATI TECNICI

- **SALDATRICE:** vedi tabella (TAB.1).
  - **TORCIA:** vedi tabella (TAB.2).
- Il peso della saldatrice è riportato in tabella 1 (TAB. 1).

## 4. DESCRIZIONE DELLA SALDATRICE

### 4.1 DISPOSITIVI DI CONTROLLO, REGOLAZIONE E CONNESSIONE

#### Modello con I<sub>2</sub> max=180A (FIG. B)

- 1- Cavo di alimentazione 2P + (P.E.).
- 2- Raccordo per collegamento tubo gas (riduttore pressione bombola - saldatrice).
- 3- Commutatore gamma 1, gamma 2, spento.
- 4- Deviatore AC/DC.  
- DC Corrente continua: per tutti i materiali pesanti (acciai, rame, titanio).  
- AC Corrente alternata: per i materiali leggeri (alluminio, magnesio e loro leghe).
- 5- Scala graduata.
- 6- Regolazione corrente di saldatura.
- 7- Raccordo per collegamento tubo gas della torcia TIG.
- 8- Presa rapida positiva (+/~) per connettere cavo di saldatura.
- 9- Presa rapida negativa (-/~) per connettere cavo di saldatura.
- 10- Connettore per collegamento cavo pulsante torcia.
- 11- Led giallo normalmente spento, quando acceso indica l'intervento della protezione termica: all'interno della saldatrice si è raggiunta una temperatura eccessiva. La saldatrice rimane accesa senza erogare corrente fino al raggiungimento di una temperatura normale. Il ripristino è automatico.
- 12- Led verde indica che la saldatrice è connessa alla rete ed è pronta per il funzionamento.
- 13- Regolazione tempo post gas.

#### 14- MMA Selettore modo TIG/MMA:



Modo di funzionamento: TIG 2 TEMPI, TIG 4 TEMPI e modo MMA.

#### 15- Selettore modo TIG:



Modo di funzionamento:  
- TIG DC con innesco HF con esclusione automatica ad arco acceso;  
- HF esclusa;  
- TIG AC con HF continua.

#### Modello con I<sub>2</sub> max=250A (FIG. C)

- 1- Cavo di alimentazione 2P + (P.E.).
- 2- Raccordo per collegamento tubo gas (riduttore pressione bombola - saldatrice).
- 3- Interruttore generale O/OFF - I/ON.
- 4- Deviatore AC/DC.  
- DC Corrente continua: per tutti i materiali pesanti (acciai, rame, titanio).  
- AC Corrente alternata: per i materiali leggeri (alluminio, magnesio e loro leghe).
- 5- Presa rapida positiva (+/~) per connettere cavo di saldatura.
- 6- Presa rapida negativa (-/~) per connettere cavo di saldatura.
- 7- Connettore per comandi a distanza:  
E' possibile applicare alla saldatrice, tramite apposito connettore a 14 poli presente sul retro, tipi diversi di comando a distanza. Ciascun dispositivo viene riconosciuto automaticamente e permette di regolare i seguenti parametri:  
- **Comando a distanza con un potenziometro:**  
ruotando la manopola del potenziometro si varia la corrente principale dal minimo al massimo. La regolazione della corrente principale è esclusiva del comando a distanza.  
- **Comando a distanza a pedale:**  
il valore della corrente viene determinato dalla posizione del pedale. In modo TIG 2T, inoltre, la pressione del pedale agisce da comando di start per la macchina al posto del pulsante torcia.  
- **Comando a distanza con due potenziometri:**  
il primo potenziometro regola la corrente principale. Il secondo potenziometro regola un'altro parametro che dipende dal modo di saldatura attivo. Ruotando tale potenziometro viene visualizzato il parametro che si sta variando (che non è più controllabile con la manopola del pannello). Il significato del secondo potenziometro è RAMPA FINALE se in modo TIG.  
- **Comando a distanza TIG-PULSE:**  
permette di effettuare saldature TIG con corrente pulsante, con possibilità di regolarne a distanza i principali parametri: Intensità di corrente di base, intensità di corrente di impulso, durata dell'impulso di corrente, periodo degli impulsi di corrente. Questo procedimento consente di eseguire un migliore controllo dell'apporto termico, conseguentemente, è possibile saldare materiali con piccoli spessori o con tendenza alla cricatura a caldo; inoltre, favorisce la saldatura su pezzi di spessore diverso e di acciai dissimili tipo inox e basso legati.
- 8- Raccordo per collegamento tubo gas della torcia TIG.
- 9- Connettore per collegamento cavo pulsante torcia.
- 10- Led verde di presenza tensione in uscita.
- 11- Led giallo: normalmente spento, quando acceso indica il blocco della saldatrice per l'intervento di una delle seguenti protezioni:  
- Protezione termica: all'interno della saldatrice si è raggiunta una temperatura eccessiva. La saldatrice rimane accesa senza erogare corrente fino al raggiungimento di una temperatura normale. Il ripristino è automatico.  
- Protezione per corto circuito: si è verificato un corto circuito di durata superiore a 1,5 sec (incollamento dell'elettrodo) e la saldatrice viene bloccata. Il ripristino è automatico.  
La codifica sul display è la seguente:  
"C" intervento di uno dei termostati di sicurezza a causa del surriscaldamento della saldatrice.

#### 12- Display alfanumerico.

#### 13- MMA Selettore modo TIG/MMA:



Modo di funzionamento: TIG 2 TEMPI, TIG 4 TEMPI e modo MMA.

#### 14- Selettore modo TIG:



Modo di funzionamento:  
TIG DC: innesco HF con esclusione automatica ad arco acceso.  
TIG AC con HF continua



TIG DC: innesco LIFT, TIG AC non possibile. Sul display compare "Err HF".

#### 15- ENCODER



Pulsante ed Encoder di selezione e impostazione dei parametri di saldatura, indicati dall'accensione di uno dei Leds 16, 17, 18, 19, 20, 21.

#### 16- PREGAS

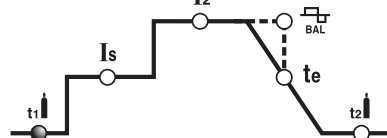

In modo TIG rappresenta il tempo di PRE-GAS in secondi. Migliora la partenza della saldatura.

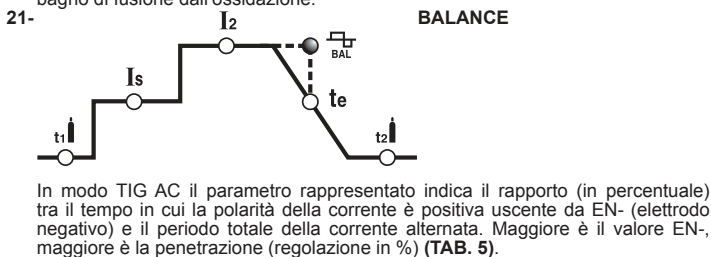
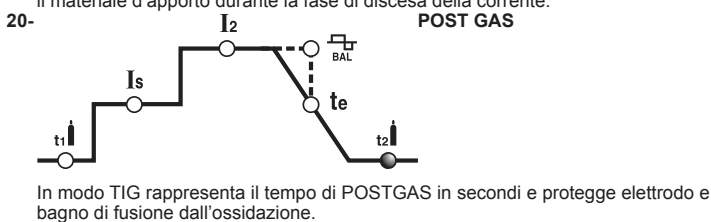
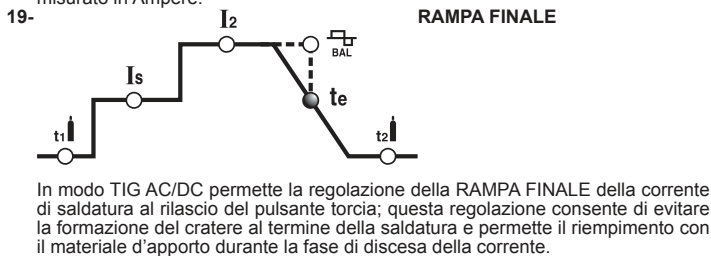
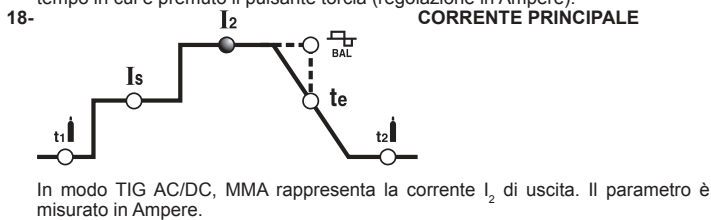
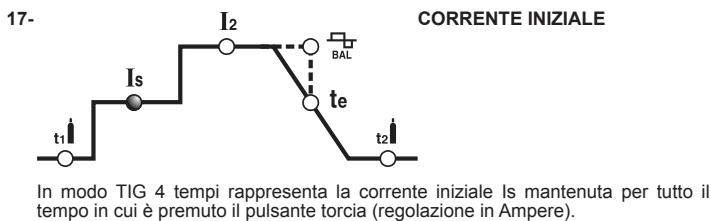

## 5. INSTALLAZIONE

**ATTENZIONE! ESEGUIRE TUTTE LE OPERAZIONI DI INSTALLAZIONE ED ALLACCIAMENTI ELETTRICI CON LA SALDATRICE RIGOROSAMENTE SPENTA E SCOLLEGATA DALLA RETE DI ALIMENTAZIONE. GLI ALLACCIAMENTI ELETTRICI DEVONO ESSERE ESEGUITI ESCLUSIVAMENTE DA PERSONALE ESPERTO O QUALIFICATO.**

### 5.1 ALLESTIMENTO (FIG. D)

Disimballare la saldatrice, eseguire il montaggio delle parti staccate, contenute nell'imballo.

#### 5.1.1 Assemblaggio cavo di ritorno-pinza (FIG. E)

#### 5.1.2 Assemblaggio cavo di saldatura-pinza portalettrodo (FIG. F) (utilizzo MMA)

#### 5.1.3 Modalità di sollevamento saldatrice

##### Modello con $I_1$ max=180A

Sprovvisto di sistemi di sollevamento.

##### Modello con $I_2$ max=250A

Il sollevamento della macchina deve essere eseguito con le modalità indicate in Fig. G. Ciò è valido sia per la prima installazione sia durante l'intera vita della macchina.

## 5.2 UBICAZIONE DELLA SALDATRICE

Individuare il luogo d'installazione della saldatrice in modo che non vi siano ostacoli in corrispondenza della apertura d'ingresso e d'uscita dell'aria di raffreddamento (circolazione forzata tramite ventilatore, se presente); accertarsi nel contempo che non vengano aspirate polveri conduttive, vapori corrosivi, umidità, etc..  
Mantenere almeno 250mm di spazio libero attorno alla saldatrice.

**ATTENZIONE! Posizionare la saldatrice su di una superficie piana di portata adeguata al peso per evitarne il ribaltamento o spostamenti pericolosi.**

## 5.3 COLLEGAMENTO ALLA RETE

- Prima di effettuare qualsiasi collegamento elettrico, verificare che i dati di targa della saldatrice corrispondano alla tensione e frequenza di rete disponibili nel luogo d'installazione.
- La saldatrice deve essere collegata esclusivamente ad un sistema di alimentazione con conduttore di neutro collegato a terra.
- Per garantire la protezione contro il contatto indiretto usare interruttori differenziali del tipo:
  - Tipo A ( ) per macchine monofasi;
  - Tipo B ( ) per macchine trifasi.

- Al fine di soddisfare i requisiti della Norma EN 61000-3-11 (Flicker) si consiglia il collegamento della saldatrice ai punti di interfaccia della rete di alimentazione che presentano un'impedenza minore di  $Z_{max} = 0,25 \text{ ohm}$ .
- La saldatrice non rientra nei requisiti della norma IEC/EN 61000-3-12. Se essa viene collegata a una rete di alimentazione pubblica, è responsabilità dell'installatore o dell'utilizzatore verificare che la saldatrice possa essere connessa (se necessario, consultare il gestore della rete di distribuzione).

### 5.3.1 Spina e presa

Collegare al cavo di alimentazione una spina normalizzata, (2P + T (230V)) (3P + T (400V)), di portata adeguata e predisporre una presa di rete dotata di fusibili o interruttore automatico; l'apposito terminale di terra deve essere collegato al conduttore di terra (giallo-verde) della linea di alimentazione. La tabella 1 (TAB. 1) riporta i valori consigliati in ampere dei fusibili ritardati di linea scelti in base alla max. corrente nominale erogata dalla saldatrice, e alla tensione nominale di alimentazione.

**ATTENZIONE! L'inosservanza delle regole sopraesposte rende inefficace il sistema di sicurezza previsto dal costruttore (classe I) con conseguenti gravi rischi per le persone (es. shock elettrico) e per le cose (es. incendio).**

## 5.4 CONNESSIONI DEL CIRCUITO DI SALDATURA

**ATTENZIONE! PRIMA DI ESEGUIRE I SEGUENTI COLLEGAMENTI ACCERTARSI CHE LA SALDATRICE SIA SPENTA E SCOLLEGATA DALLA RETE DI ALIMENTAZIONE.**

La Tabella (TAB. 1) riporta i valori consigliati per i cavi di saldatura (in  $\text{mm}^2$ ) in base alla massima corrente erogata dalla saldatrice.

### 5.4.1 Saldatura TIG

#### Collegamento torcia

- Inserire il cavo portacorrente nell'apposito morsetto rapido (-/-). Collegare il connettore a tre poli (pulsante torcia) all'apposita presa. Collegare il tubo gas della torcia all'apposito raccordo.

#### Collegamento cavo di ritorno della corrente di saldatura

- Va collegato al pezzo da saldare o al banco metallico su cui è appoggiato, il più vicino possibile al giunto in esecuzione.  
Questo cavo va collegato al morsetto con il simbolo (+/-).

#### Collegamento alla bombola gas

- Avvitare il riduttore di pressione alla valvola della bombola gas interponendo la riduzione apposita fornita come accessorio.
- Collegare il tubo di entrata del gas al riduttore e serrare la fascetta in dotazione.
- Allentare la ghiera di regolazione del riduttore di pressione prima di aprire la valvola della bombola.
- Aprire la bombola e regolare la quantità di gas (l/min) secondo i dati orientativi d'impiego, vedi tabella (TAB. 4); eventuali aggiustamenti dell'efflusso gas potranno essere eseguiti durante la saldatura agendo sempre sulla ghiera del riduttore di pressione. Verificare la tenuta di tubazioni e raccordi.

**ATTENZIONE! Chiudere sempre la valvola della bombola gas a fine lavoro.**

### 5.4.2 Saldatura MMA

La quasi totalità degli elettrodi rivestiti va collegata al polo positivo (+) del generatore; eccezionalmente al polo negativo (-) per elettrodi con rivestimento acido.

#### Collegamento cavo di saldatura pinza-portalettrodo

Porta sul terminale un speciale morsetto che serve a serrare la parte scoperta dell'elettrodo.

Questo cavo va collegato al morsetto con il simbolo (+).

#### Collegamento cavo di ritorno della corrente di saldatura

Va collegato al pezzo da saldare o al banco metallico su cui è appoggiato, il più vicino possibile al giunto in esecuzione.  
Questo cavo va collegato al morsetto con il simbolo (-).

#### Raccomandazioni:

- Ruotare a fondo i connettori dei cavi di saldatura nelle prese rapide (se presenti), per garantire un perfetto contatto elettrico; in caso contrario si produrranno surriscaldamenti dei connettori stessi con relativo loro rapido deterioramento e perdita di efficienza.
- Utilizzare i cavi di saldatura più corti possibile.
- Evitare di utilizzare strutture metalliche non facenti parte del pezzo in lavorazione, in sostituzione del cavo di ritorno della corrente di saldatura; ciò può essere pericoloso per la sicurezza e dare risultati insoddisfacenti per la saldatura.

## 6. SALDATURA: DESCRIZIONE DEL PROCEDIMENTO

### 6.1 SALDATURA TIG

La saldatura TIG è un procedimento di saldatura che sfrutta il calore prodotto dall'arco elettrico che viene innescato, e mantenuto, tra un elettrodo infusibile (Tungsteno) ed il pezzo da saldare. L'elettrodo di Tungsteno è sostenuto da una torcia adatta a trasmettere la corrente di saldatura e proteggere l'elettrodo stesso ed il bagno di saldatura dall'ossidazione atmosferica mediante un flusso di gas inerte (normalmente Argon: Ar 99.5%) che fuoriesce dall'ugello ceramico (FIG. H).  
E' indispensabile per una buona saldatura impiegare l'esatto diametro di elettrodo con l'esatta corrente, vedi tabella (TAB. 4).

La sporgenza normale dell'elettrodo dall'ugello ceramico è di 2-3mm e può raggiungere 8mm per saldature ad angolo.

La saldatura avviene per fusione dei lembi del giunto. Per spessori sottili opportunamente preparati (fino a 1mm ca.) non serve materiale d'apporto (FIG. I). Per spessori superiori sono necessarie bacchette della stessa composizione del materiale base e di diametro opportuno, con preparazione adeguata dei lembi (FIG. L). E' opportuno, per una buona riuscita della saldatura, che i pezzi siano accuratamente puliti ed esenti da ossido, oli, grassi, solventi, etc.

#### 6.1.1 Innesco HF e LIFT

##### Innesco HF

L'accensione dell'arco elettrico avviene senza il contatto tra elettrodo di tungsteno e pezzo da saldare, tramite una scintilla generata da un dispositivo ad alta frequenza. Tale modalità di innesco non comporta ne inclusioni di tungsteno nel bagno di saldatura, ne usura dell'elettrodo ed offre una partenza facile in tutte le posizioni di saldatura.

##### Procedimento:

Premere il pulsante torcia avvicinando al pezzo la punta dell'elettrodo (2-3mm), attendere l'innesco dell'arco trasferito dagli impulsi HF e, ad arco acceso, formare il bagno di fusione sul pezzo e procedere lungo il giunto.

Nel caso si riscontrino delle difficoltà d'innesco dell'arco nonostante sia accertata la presenza di gas e siano visibili le scariche HF, non insistere a lungo nel sottoporre l'elettrodo all'azione dell'HF, ma verificarne l'integrità superficiale e la conformazione della punta, eventualmente ravvivandola alla mola.

##### Innesco LIFT (Modello con $I_2$ max=250A)

L'accensione dell'arco elettrico avviene allontanando l'elettrodo di tungsteno dal pezzo da saldare. Tale modalità di innesco causa meno disturbi elettro-irradiati e riduce al

minimo le inclusioni di tungsteno e l'usura dell'elettrodo.

Procedimento:

Appoggiare la punta dell'elettrodo sul pezzo, con leggera pressione. Premere a fondo il pulsante torcia e sollevare l'elettrodo di 2-3mm con qualche istante di ritardo, ottenendo così l'innescò dell'arco. La saldatrice inizialmente eroga una corrente  $I_{BASE}$  dopo qualche istante, verrà erogata la corrente di saldatura impostata. Al termine del ciclo la corrente si annulla con rampa di discesa impostata.

### 6.1.2 Saldatura TIG DC

La saldatura TIG DC è adatta a tutti gli acciai al carbonio basso-legati e alto-legati e ai metalli pesanti rame, nichel, titanio e loro leghe.

Per la saldatura in TIG DC con elettrodo al polo (-) è generalmente usato dell'elettrodo con il 2% di Torio (banda colorata rossa) o l'elettrodo con il 2% di Cerio (banda colorata grigia).

E' necessario appuntire assialmente l'elettrodo di Tungsteno alla mola, vedi FIG. M, avendo cura che la punta sia perfettamente concentrica onde evitare deviazioni dell'arco. E' importante effettuare la molatura nel senso della lunghezza dell'elettrodo. Tale operazione andrà ripetuta periodicamente in funzione dell'impiego e dell'usura dell'elettrodo oppure quando lo stesso sia stato accidentalmente contaminato, ossidato oppure impiegato non correttamente. In modo TIG DC è possibile il funzionamento 2 tempi (2T) e 4 tempi(4T).

### 6.1.3 Saldatura TIG AC

Questo tipo di saldatura permette di saldare su metalli come l'alluminio e il magnesio che formano sulla loro superficie un ossido protettivo e isolante. Invertendo la polarità della corrente di saldatura si riesce a "rompere" lo strato superficiale di ossido attraverso un meccanismo detto "sabbatura ionica". La tensione è alternativamente positiva (EP) e negativa (EN) sull'elettrodo di tungsteno. Durante il tempo EP l'ossido viene rimosso dalla superficie ("pulizia" o "decapaggio") permettendo la formazione del bagno. Durante il tempo EN avviene il massimo apporto termico al pezzo permettendo la saldatura.

**Modello con  $I_2 \text{ max}=250\text{A}$ :** La possibilità di variare il parametro balance in AC permette di ridurre il tempo della corrente EP al minimo consentendo una saldatura più veloce.

Maggiori valori di balance permettono una saldatura più veloce, maggiore penetrazione, arco più concentrato, bagno di saldatura più stretto, e limitato riscaldamento dell'elettrodo. Minori valori permettono una maggiore pulizia del pezzo. Usare un valore di balance troppo basso comporta un allargamento dell'arco e della parte disossidata, un surriscaldamento dell'elettrodo con conseguente formazione di una sfera sulla punta e degradazione della facilità di innescò e della direzionalità dell'arco. Usare un valore eccessivo di balance comporta un bagno di saldatura "sporco" con inclusioni scure.

La tabella (TAB. 5) riassume gli effetti di variazione dei parametri in saldatura AC.

In modo TIG AC è possibile il funzionamento 2 tempi (2T) e 4 tempi (4T).

Sono inoltre valide le istruzioni riguardanti il procedimento di saldatura.

In tabella (TAB. 4) sono riportati i dati orientativi per la saldatura su alluminio; il tipo di elettrodo più adatto è l'elettrodo al tungsteno puro (striscia di colore verde).

### 6.1.4 Procedimento

- Regolare la corrente di saldatura al valore desiderato per mezzo della manopola; adeguare eventualmente durante la saldatura al reale apporto termico necessario.
- Premere il pulsante torcia verificando il corretto efflusso del gas dalla torcia; tarare, se necessario, il tempo di PRE GAS (solo modello con  $I_2 \text{ max}=250\text{A}$ ) e di POST GAS: questi tempi vanno regolati in funzione delle condizioni operative, in particolare il ritardo gas dev'essere tale da permettere, a fine saldatura il raffreddamento dell'elettrodo e del bagno senza che entrino in contatto con l'atmosfera (ossidazioni e contaminazioni).

#### Modo TIG con sequenza 2T:

- Premere a fondo il pulsante torcia (P.T.), innescare l'arco e mantenere 2-3mm la distanza dal pezzo.
- Per interrompere la saldatura rilasciare il pulsante della torcia dando luogo all'annullamento graduale della corrente (se inserita la funzione RAMPA FINALE solo modello con  $I_2 \text{ max}=250\text{A}$ ) o all'estinzione immediata dell'arco con susseguente post gas.

#### Modo TIG con sequenza 4T (Modello con $I_2 \text{ max}=180\text{A}$ ):

- La prima pressione del pulsante fa innescare l'arco con la corrente di saldatura. Tale valore viene mantenuto anche a pulsante rilasciato. Quando si ripreme e si rilascia il pulsante si termina il ciclo di saldatura iniziando il periodo di POST GAS.

#### Modo TIG con sequenza 4T (Modello con $I_2 \text{ max}=250\text{A}$ ):

- La prima pressione del pulsante fa innescare l'arco con una corrente  $I_{start}$ . Al rilascio del pulsante la corrente sale fino al valore della corrente di saldatura; tale valore viene mantenuto anche a pulsante rilasciato. Quando si ripreme il pulsante la corrente diminuisce secondo la funzione RAMPA FINALE fino a  $I_{minima}$ . Quest'ultimo viene mantenuto fino al rilascio del pulsante che termina il ciclo di saldatura iniziando il periodo di POST GAS. Invece se durante la funzione RAMPA FINALE si rilascia il pulsante, il ciclo di saldatura termina immediatamente e inizia il periodo di POST GAS.

### 6.2 SALDATURA MMA

- E' indispensabile, rifarsi alle indicazioni del fabbricante riportate sulla confezione degli elettrodi utilizzati indicanti la corretta polarità dell'elettrodo e la relativa corrente ottimale.

- La corrente di saldatura va regolata in funzione del diametro dell'elettrodo utilizzato ed al tipo di giunto che si desidera eseguire; a titolo indicativo le correnti utilizzabili per i vari diametri di elettrodo sono:

Ø Elettrodo (mm)	Corrente di saldatura (A)	
	Min.	Max.
1,6	25	50
2	40	80
2,5	60	110
3,2	80	160
4	120	200
5	150	250

- Si osservi che a parità di diametro dell'elettrodo, valori elevati di corrente saranno utilizzati per saldature in piano, mentre per saldature in verticale o soprastata dovranno essere utilizzate correnti più basse.

- Le caratteristiche meccaniche del giunto saldato sono determinate, oltre che dall'intensità di corrente scelta, dagli altri parametri di saldatura quali lunghezza dell'arco, velocità e posizione di esecuzione, diametro e qualità degli elettrodi (per una corretta conservazione mantenere gli elettrodi al riparo dall'umidità, protetti dalle apposite confezioni o contenitori).

#### 6.2.1 Procedimento

- Tenendo la maschera DAVANTI AL VISO, strofinare la punta dell'elettrodo sul pezzo da saldare eseguendo un movimento come si dovesse accendere un fiammifero; questo è il metodo più corretto per innescare l'arco.

ATTENZIONE: NON PICCHIETTARE l'elettrodo sul pezzo; si rischierebbe di

danneggiare il rivestimento rendendo difficoltoso l'innescò dell'arco.

- Appena innescato l'arco, cercare di mantenere una distanza dal pezzo equivalente al diametro dell'elettrodo utilizzato e mantenere questa distanza la più costante possibile durante l'esecuzione della saldatura; ricordare che l'inclinazione dell'elettrodo nel senso dell'avanzamento dovrà essere di circa 20-30 gradi.

- Alla fine del cordone di saldatura, portare l'estremità dell'elettrodo leggermente indietro rispetto la direzione di avanzamento, al di sopra del cratere per effettuare il riempimento, quindi sollevare rapidamente l'elettrodo dal bagno di fusione per ottenere lo spegnimento dell'arco (**Aspetti del cordone di saldatura - FIG. N**).

### 7. MANUTENZIONE



**ATTENZIONE! PRIMA DI ESEGUIRE LE OPERAZIONI DI MANUTENZIONE, ACCERTARSI CHE LA SALDATRICE SIA SPENTA E SCOLLEGATA DALLA RETE DI ALIMENTAZIONE.**

#### 7.1 MANUTENZIONE ORDINARIA

**LE OPERAZIONI DI MANUTENZIONE ORDINARIA POSSONO ESSERE ESEGUITE DALL'OPERATORE.**

##### 7.1.1 Torcia

- Evitare di appoggiare la torcia e il suo cavo su pezzi caldi; ciò causerebbe la fusione dei materiali isolanti mettendola rapidamente fuori servizio.
- Verificare periodicamente la tenuta della tubazione e raccordi gas.
- Accoppiare accuratamente pinza serra elettrodo, diffusore gas calibrato con il diametro dell'elettrodo scelto onde evitare surriscaldamenti, cattiva diffusione del gas e relativo mal funzionamento.
- Controllare, prima di ogni utilizzo, lo stato di usura e la correttezza di montaggio delle parti terminali della torcia: ugello, elettrodo, pinza serra elettrodo, diffusore gas.

#### 7.2 MANUTENZIONE STRAORDINARIA

**LE OPERAZIONI DI MANUTENZIONE STRAORDINARIA DEVONO ESSERE ESEGUITE ESCLUSIVAMENTE DA PERSONALE ESPERTO O QUALIFICATO IN AMBITO ELETTRICO-MECCANICO E NEL RISPETTO DELLA NORMA TECNICA IEC/EN 60974-4.**



**ATTENZIONE! PRIMA DI RIMUOVERE I PANNELLI DELLA SALDATRICE ED ACCEDERE AL SUO INTERNO ACCERTARSI CHE LA SALDATRICE SIA SPENTA E SCOLLEGATA DALLA RETE DI ALIMENTAZIONE.**

**Eventuali controlli eseguiti sotto tensione all'interno della saldatrice possono causare shock elettrico grave originato da contatto diretto con parti in tensione e/o lesioni dovute al contatto diretto con organi in movimento.**

- Periodicamente e comunque con frequenza in funzione dell'utilizzo e della polverosità dell'ambiente, ispezionare l'interno della saldatrice e rimuovere la polvere depositatasi su schede elettroniche con una spazzola molto morbida od appropriati solventi.
- Con l'occasione verificare che le connessioni elettriche siano ben serrate ed i cablaggi non presentino danni all'isolamento.
- Al termine di dette operazioni rimontare i pannelli della saldatrice serrando a fondo le viti di fissaggio.
- Evitare assolutamente di eseguire operazioni di saldatura a saldatrice aperta.
- Dopo aver eseguito la manutenzione o la riparazione ripristinare le connessioni ed i cablaggi com'erano in origine avendo cura che questi non vadano a contatto con parti in movimento o parti che possano raggiungere temperature elevate. Fascettare tutti i conduttori com'erano in origine avendo cura di tenere ben separati tra di loro i collegamenti del primario in alta tensione da quelli secondari in bassa tensione. Utilizzare tutte le rondelle e le viti originali per la richiusura della carpenteria.

#### 8. RICERCA GUASTI

**NELL'EVENTUALITA' DI FUNZIONAMENTO INSODDISFACENTE, E PRIMA DI ESEGUIRE VERIFICHE PIU' SISTEMATICHE O RIVOLGERVI AL VOSTRO CENTRO ASSISTENZA CONTROLLARE CHE:**

- La corrente di saldatura sia adeguata al diametro e al tipo di elettrodo utilizzato.
- Con interruttore generale in "ON" la lampada relativa sia accesa; in caso contrario il difetto normalmente risiede nella linea di alimentazione (cavi, presa e/o spina, fusibili, etc.).
- Non sia acceso il led giallo segnalante l'intervento della sicurezza termica.
- Assicurarsi di aver osservato il rapporto di intermittenza nominale; in caso di intervento della protezione termostatica attendere il raffreddamento naturale della macchina, verificare la funzionalità del ventilatore.
- I collegamenti del circuito di saldatura siano effettuati correttamente, particolarmente che la pinza del cavo di massa sia effettivamente collegata al pezzo e senza interposizione di materiali isolanti (p.e. Vernici).
- Il gas di protezione usato sia corretto (Argon 99.5%) e nella giusta quantità.

	pag.		pag.
1. RÈGLES GÉNÉRALES DE SÉCURITÉ POUR LE SOUDAGE À L'ARC.....	13	5.4 CONNEXIONS DU CIRCUIT DE SOUDAGE.....	15
2. INTRODUCTION ET DESCRIPTION GÉNÉRALE.....	14	5.4.1 Soudage TIG.....	15
2.1 INTRODUCTION.....	14	5.4.2 Soudage MMA.....	15
2.2 ACCESSOIRES DE SÉRIE.....	14	<b>6. SOUDAGE: DESCRIPTION DU PROCÉDÉ.....</b>	<b>15</b>
2.3 ACCESSOIRES SUR DEMANDE.....	14	6.1 SOUDAGE TIG.....	15
3. DONNÉES TECHNIQUES.....	14	6.1.1 Amorçage HF et LIFT.....	15
3.1 PLAQUETTE INFORMATIONS (FIG. A).....	14	6.1.2 Soudage TIG CC.....	16
3.2 AUTRES INFORMATIONS TECHNIQUES.....	14	6.1.3 Soudage TIG CA.....	16
4. DESCRIPTION DU POSTE DE SOUDAGE.....	14	6.1.4 Procédé.....	16
4.1 DISPOSITIFS DE CONTRÔLE, RÉGULATION ET CONNEXION.....	14	6.2 SOUDAGE MMA.....	16
5. INSTALLATION.....	15	6.2.1 Exécution.....	16
5.1 INSTALLATION (FIG. D).....	15	<b>7. ENTRETIEN.....</b>	<b>16</b>
5.1.1 Assemblage câble de retour - pince (FIG. E).....	15	7.1 ENTRETIEN DE ROUTINE.....	16
5.1.2 Assemblage câble de soudage - pince porte-électrode (FIG. F) (utilisation MMA) ..	15	7.1.1 Torche.....	16
5.1.3 Mode de soulèvement poste de soudage.....	15	7.2 ENTRETIEN EXTRAORDINAIRE.....	16
5.2 POSITIONNEMENT DU POSTE DE SOUDURE.....	15	<b>8. RECHERCHE DES PANNES.....</b>	<b>16</b>
5.3 BRANCHEMENT AU RÉSEAU D'ALIMENTATION SECTEUR.....	15		
5.3.1 Fiche et prise.....	15		

#### POSTES DE SOUDAGE POUR SOUDAGE TIG ET MMA PRÉVUS POUR USAGE INDUSTRIEL ET PROFESSIONNEL.

Remarque: le terme "poste de soudage" sera ensuite utilisé dans le texte.

#### 1. RÈGLES GÉNÉRALES DE SÉCURITÉ POUR LE SOUDAGE À L'ARC

L'opérateur doit être informé de façon adéquate sur l'utilisation en toute sécurité du poste de soudage, ainsi que sur les risques liés aux procédés de soudage à l'arc, les mesures de précaution et les procédures d'urgence devant être adoptées.

(Se référer aussi à la norme « EN 60974-9 : Appareillages pour soudage à l'arc : installation et utilisation »).



- Éviter tout contact direct avec le circuit de soudage; dans certains cas, la tension à vide fournie par le poste de soudage peut être dangereuse.
- Éteindre le poste de soudage et le débrancher de la prise secteur avant de procéder au branchement des câbles de soudage et aux opérations de contrôle et de réparation.
- Éteindre le poste de soudage et le débrancher de la prise secteur avant de remplacer les pièces de la torche sujettes à usure.
- L'installation électrique doit être effectuée conformément aux normes et à la législation sur la prévention des accidents du travail.
- Le poste de soudage doit exclusivement être connecté à un système d'alimentation avec conducteur de neutre relié à la terre.
- S'assurer que la prise d'alimentation est correctement reliée à la terre.
- Ne pas utiliser le poste de soudage dans des lieux humides, sur des sols mouillés ou sous la pluie.
- Ne pas utiliser de câbles à l'isolation défectueuse ou aux connexions desserrées.
- En cas d'unité de refroidissement à liquide, les opérations de remplissage doivent être effectuées avec le poste de soudage à l'arrêt et débranché du réseau d'alimentation.



- Ne pas souder sur emballages, récipients ou tuyauteries contenant ou ayant contenu des produits inflammables liquides ou gazeux.
- Éviter de souder sur des matériaux nettoyés avec des solvants chlorurés ou à proximité de ce type de produit.
- Ne pas souder sur des récipients sous pression.
- Ne laisser aucun matériau inflammable à proximité du lieu de travail (par exemple bois, papier, chiffons, etc.).
- Prévoir un renouvellement d'air adéquat des locaux ou installer à proximité de l'arc des appareils assurant l'élimination des fumées de soudage; une évaluation systématique des limites d'exposition aux fumées de soudage en fonction de leur composition, de leur concentration et de la durée de l'exposition elle-même est indispensable.
- Protéger la bonbonne de gaz des sources de chaleur, y compris des rayons UV (si prévue).



- Adopter une isolation électrique adéquate par rapport à la torche, à la pièce à usiner et aux éventuelles parties métalliques mises à la terre placées dans les environs (accessibles). Ceci peut s'obtenir normalement en portant des gants, des chaussures, un couvre-chef et des vêtements prévus à cet effet et en utilisant des plates-formes ou des tapis isolants.
- Toujours protéger les yeux à l'aide des filtres appropriés conformes à la norme UNI EN 169 ou UNI EN 379 montés sur des masques ou des casques conformes à la norme UNI EN 175. Utiliser les vêtements de protection ignifuges appropriés (conformes à la norme UNI EN 11611) et des gants de soudage (conformes à la norme UNI EN 12477) en évitant toujours d'exposer l'épiderme aux rayons ultraviolets et infrarouges produits par l'arc; la protection doit être étendue à d'autres personnes dans les environs de l'arc au moyen d'afficheurs ou de rideaux antireflets.
- Bruit : Si, à cause d'opérations de soudage particulièrement intensives, on constate un niveau d'exposition acoustique quotidien (LEPD) égal ou supérieur à 85 dB(A), il est obligatoire d'utiliser des moyens adéquats de protection individuelle (Tab. 1).



- Le passage du courant de soudage génère des champs électromagnétiques

(EMF) localisés aux alentours du circuit de soudage.

Ces champs électromagnétiques risquent de créer des interférences avec certains appareils médicaux (ex. pace-maker, respirateurs, prothèses métalliques, etc.)

Des mesures de protection doivent être adoptées pour les porteurs de ces appareils. L'une d'elles consiste à interdire l'accès à la zone d'utilisation du poste de soudage.

Ce poste de soudage répond aux exigences des normes techniques de produit pour une utilisation exclusive dans des environnements industriels à usage professionnel. La conformité aux limites de base relatives à l'exposition humaine aux champs électromagnétiques en environnement domestique n'est pas garantie.

L'opérateur doit utiliser les procédures suivantes de façon à réduire l'exposition aux champs électromagnétiques :

- Fixer les deux câbles de soudage l'un à l'autre et les plus près possible.
- Garder sa tête et son buste le plus loin possible du circuit de soudage.
- Ne jamais placer les câbles de soudage autour de son corps.
- Ne pas se placer au milieu du circuit de soudage durant les opérations. Placer les deux câbles du même côté du corps.
- Connecter le câble de retour du courant de soudage à la pièce à souder, le plus près possible du raccord en cours d'exécution.
- Ne pas souder à proximité, assis ou appuyé sur le poste de soudage (distance minimale : 50cm).
- Ne pas laisser d'objets ferromagnétiques à proximité du circuit de soudage.
- Distance minimale  $d = 20\text{cm}$  (Fig. O).



- Appareils de classe A :

Ce poste de soudage répond aux exigences de la norme technique de produit pour une utilisation exclusive dans des environnements industriels à usage professionnel. La conformité à la compatibilité électromagnétique dans les immeubles domestiques et dans ceux directement raccordés à un réseau d'alimentation basse tension des immeubles pour usage domestique n'est pas garantie.



#### PRÉCAUTIONS SUPPLÉMENTAIRES

##### TOUTE OPÉRATION DE SOUDAGE:

- Dans des lieux comportant des risques accrus de choc électrique.
- Dans des lieux fermés.
- En présence de matériaux inflammables ou comportant des risques d'explosion.

DOIT être soumise à l'approbation préalable d'un "Responsable expert", et toujours effectuée en présence d'autres personnes formées pour intervenir en cas d'urgence.

IL FAUT utiliser les moyens techniques de protection décrits aux points 7.10 ; A.8 ; A.10. de la norme « EN 60974-9 : Appareillages pour soudage à l'arc. Partie 9 : Installation et utilisation ».

- Tout soudage par l'opérateur en position surélevée est interdit, sauf en cas d'utilisation de plates-formes de sécurité.

**TENSION ENTRE PORTE-ÉLECTRODE OU TORCHES:** toute intervention effectuée avec plusieurs postes de soudage sur la même pièce ou sur plusieurs pièces connectées électriquement peut entraîner une accumulation de tension à vide dangereuse entre deux porte-électrode ou torches pouvant atteindre le double de la limite admissible.

Il est nécessaire qu'un coordinateur expert exécute le mesurage instrumental pour déterminer s'il existe un risque et s'il peut adopter des mesures de protection adéquates comme l'indique le point 7.9 de la norme « EN 60974-9 : Appareillages pour soudage à l'arc. Partie 9 : Installation et utilisation ».



#### RISQUES RÉSIDUELS

- **RENVERSEMENT** : installer le poste de soudage sur une surface horizontale d'une portée correspondant à la masse ; dans le cas contraire (ex. sol incliné, irrégulier, etc.), risques de renversement.

- **UTILISATION INCORRECTE** : l'utilisation du poste de soudage pour toute opération autre que celle prévue comporte des dangers d'accident (ex. décongélation de conduite du réseau hydrique).

- **DÉPLACEMENT DU POSTE DE SOUDAGE** : toujours fixer la bouteille de façon à empêcher toute chute accidentelle.

- Il est interdit de soulever le poste de soudage avant d'avoir démonté la bouteille de gaz, l'alimentation du fil et tous les câbles et conduites d'interconnexion ou d'alimentation (si prévus).

Le seul mode de soulèvement autorisé est celui prévu dans la section

## “INSTALLATION” de ce manuel.

- Il est interdit d'utiliser la poignée comme moyen de suspension du poste de soudage.

## 2. INTRODUCTION ET DESCRIPTION GÉNÉRALE

### 2.1 INTRODUCTION

#### Modèle à $I_2$ max=180A

Postes de soudage à l'arc montés sur roues, monophasés, ventilés, pour soudage TIG et MMA à courant continu (DC) et alternatif (AC). Équipé d'un générateur HF (haute fréquence) pour amorçage en TIG sans contact. Utilisation flexible avec différents types de matériaux (acier, acier inox, cuivre, titane, aluminium, magnésium, etc.)

#### Modèle à $I_2$ max=250A

Postes de soudage à l'arc montés sur roues, monophasés, ventilés, contrôle électronique à thyristors pour soudage TIG et MMA à courant continu (DC) et alternatif (AC). Équipé d'un générateur HF (haute fréquence) pour amorçage en TIG sans contact. Utilisation flexible avec différents types de matériaux (acier, acier inox, cuivre, titane, aluminium, magnésium, etc.)

### 2.2 ACCESSOIRES DE SÉRIE

- torche (refroidie à l'eau pour la version RA) .
- Câble de retour avec pince de masse.
- kit roues.
- Adaptateur bouteille ARGON.
- Réducteur de pression.
- Groupe de refroidissement à l'eau RA (versions R.A. uniquement).

### 2.3 ACCESSOIRES SUR DEMANDE

#### Modèle à $I_2$ max=180A

- Kit soudage MMA.
- Masque auto-assombrissant ; avec filtre fixe ou réglable.

#### Modèle à $I_2$ max=250A

- Commande à distance manuelle à 1 potentiomètre.
- Commande à distance manuelle à 2 potentiomètres.
- Commande à distance à pédale.
- Commande à distance Tig Pulse.
- Kit soudage MMA.
- Masque auto-assombrissant; avec filtre fixe ou réglable.

## 3. DONNÉES TECHNIQUES

### 3.1 PLAQUETTE INFORMATIONS (FIG. A)

Les principales informations concernant les performances du poste de soudage sont résumées sur la plaque des caractéristiques avec la signification suivante:

- Degré de protection de la structure.
- Symbole de la ligne d'alimentation.
  - 1~: tension alternative monophasée;
  - 3~: tension alternative triphasée.
- Symbole **S**: indique qu'il est possible d'effectuer des opérations de soudage dans un milieu présentant des risques accrus de choc électrique (par ex. à proximité immédiate de grandes masses métalliques).
- Symbole du procédé de soudage prévu.
- Symbole de la structure interne du poste de soudage.
- Norme EUROPÉENNE de référence pour la sécurité et la construction des postes de soudages pour soudage à l'arc.
- Numéro d'immatriculation pour l'identification du poste de soudage (indispensable en cas de nécessité d'assistance technique, demande pièces de rechange, recherche provenance du produit).
- Performances du circuit de soudage:
  - $U_2$  : Tension maximale à vide.
  - $I_2/U_2$  : Courant et tension correspondante normalisée pouvant être distribués par la machine durant le soudage.
  - **X**: Rapport d'intermittence: indique le temps durant lequel la machine peut distribuer le courant correspondant (même colonne). S'exprime en % sur la base d'un cycle de 10 minutes (par ex.: 60% = 6 minutes de travail, 4 minutes de pause; et ainsi de suite).  
En cas de dépassement des facteurs d'utilisation (figurant sur la plaquette et indiquant 40°), la protection thermique se déclenche et le poste de soudage se place en veille tant que la température ne rentre pas dans les limites autorisées.
  - **A/V** - **A/V**: indique la plage de régulation du courant de soudage (minimum - maximum) à la tension d'arc correspondante.
- Informations caractéristiques de la ligne d'alimentation:
  - $U_1$ : tension alternative et fréquence d'alimentation du poste de soudage (limites admises  $\pm 10\%$ ).
  - $I_{1max}$ : courant maximal absorbé par la ligne.
  - $I_{1eff}$ : courant d'alimentation efficace.
- : Valeur des fusibles à commande retardée à prévoir pour la protection de la ligne.
- Symboles se référant aux normes de sécurité dont la signification figure au chapitre 1 "Règles générales de sécurité pour le soudage à l'arc".  
Note: La plaquette représentée indique la signification des symboles et des chiffres; les valeurs exactes des informations techniques du poste de soudage doivent être vérifiées directement sur la plaquette du poste de soudage.

### 3.2 AUTRES INFORMATIONS TECHNIQUES

- **POSTE DE SOUDAGE:** voir tableau 1 (TAB.1).
  - **TORCHE:** voir tableau 2 (TAB.2).
- Le poids du poste de soudage est indiqué au tableau 1 (TAB.1).

## 4. DESCRIPTION DU POSTE DE SOUDAGE.

### 4.1 DISPOSITIFS DE CONTRÔLE, RÉGULATION ET CONNEXION

#### Modèle à $I_2$ max=180A (FIG. B)

- Câble d'alimentation 2P + (P.E).
- Raccord pour connexion tube gaz (réducteur pression bouteille - poste de soudage).
- Commutateur de gamme, 1 gamme 2, éteint.
- Déviateur AC/DC.
  - DC Courant continu : pour tous les matériaux lourds (aciers, cuivre, titane).
  - AC Courant alternatif : pour les matériaux légers (aluminium, magnésium et leurs alliages).
- Échelle graduée.
- Réglage courant de soudage.
- Raccord pour la connexion du tube gaz de la torche TIG.
- Prise rapide positive (+/~) pour connecter le câble de soudage.
- Prise rapide négative (-/~) pour connecter le câble de soudage.
- Connecteur pour la connexion du câble pousoir torche.
- DEL jaune normalement éteinte, allumée indique l'intervention de la protection thermique : température excessive à l'intérieur du poste de soudage. La machine reste allumée mais ne distribue pas de courant jusqu'au rétablissement d'une

température normale. Le rétablissement est automatique.

- DEL verte, indique que le poste de soudage est branché au réseau et prêt au fonctionnement.

- Réglage temps post gaz.

- MMA **Sélecteur mode TIG/MMA :**



TIG 2I

TIG 4I

- Mode de fonctionnement : TIG 2 TEMPS, TIG 4 TEMPS et mode MMA.

- Sélecteur mode TIG :**



0

HF AC

HF DC

Mode de fonctionnement :

- TIG DC avec amorçage HF et exclusion automatique avec l'arc allumé
- HF exclue
- TIG AC à HF continue

#### Modèle à $I_2$ max=250A (FIG. C)

- Câble d'alimentation 2P + (P.E)
- Raccord pour connexion tube gaz (réducteur pression bouteille - poste de soudage)
- Interrupteur général O/OFF – I/ON.
- Déviateur AC/DC.
  - DC Courant continu : pour tous les matériaux lourds (aciers, cuivre, titane)
  - AC Courant alternatif : pour les matériaux légers (aluminium, magnésium et leurs alliages)
- Prise rapide positive (+/~) pour connecter le câble de soudage.
- Prise rapide négative (-/~) pour connecter le câble de soudage.
- Connecteur pour commandes à distance :  
Au moyen du connecteur à 14 pôles prévu sur la partie postérieure, il est possible d'appliquer au poste de soudage différents types de commande à distance. Chaque dispositif est automatiquement reconnu et permet de réguler les paramètres suivants :
  - **Commande à distance à un potentiomètre.**  
tourner la poignée du potentiomètre pour modifier le courant principal de la valeur minimale à maximale. La régulation du courant principal exclut la commande à distance.
  - **Commande à distance à pédale :**  
la valeur du courant est définie par la position de la pédale. En mode TIG 2T TEMPS, la pression de la pédale agit en outre comme commande de start pour la machine au lieu du pousoir torche.
  - **Commande à distance à deux potentiomètres :**  
le premier potentiomètre règle le courant principal. le second potentiomètre règle un autre paramètre en fonction du mode de soudage activé. Tourner ce potentiomètre pour afficher le paramètre en cours de modification (ne pouvant plus être contrôlé au moyen de la poignée du panneau). La signification du second potentiomètre est RAMPE FINALE si en mode TIG.
  - **Commande à distance TIG PULSE :**  
permet d'effectuer des soudages TIG avec courant continu pulsé avec possibilité de réglage à distance des principaux paramètres : intensité de courant de base, intensité de courant d'impulsion, durée de l'impulsion de courant et période des impulsions de courant. Ce procédé permet un meilleur contrôle de l'apport thermique et donc de souder des épaisseurs réduites ou ayant tendance au criquage à chaud, et facilite en outre le soudage sur des pièces de différentes épaisseurs et des aciers dissemblables type inox et alliages légers.
- Raccord pour la connexion du tube gaz de la torche TIG
- Connecteur pour la connexion du câble pousoir torche
- Del verte de présence tension en sortie
- DEL jaune : normalement éteinte, si allumée indique le blocage du poste de soudage à la suite de l'intervention de l'une des protections suivantes :
  - Protection thermique : température excessive à l'intérieur du poste de soudage. La machine reste allumée mais ne distribue pas de courant jusqu'au rétablissement d'une température normale. Le rétablissement est automatique.
  - Protection pour court-circuit : présence d'un court-circuit d'une durée supérieure à 1,5 sec (électrode collée) et le poste de soudage est bloqué. Le rétablissement est automatique. La codification sur l'écran est la suivante : "C" intervention de l'un des thermostats de sécurité du fait d'une surchauffe de la machine.
- Écran alphanumérique.

- MMA **Sélecteur mode TIG/MMA :**



TIG 2I

TIG 4I

Mode de fonctionnement : TIG 2 TEMPS, TIG 4 TEMPS et mode MMA.

- Sélecteur mode TIG :**



HF

LIFT

LIFT

HF

LIFT

HF

LIFT

HF

LIFT

HF

LIFT

HF

LIFT

HF

LIFT

HF

LIFT

HF

LIFT

HF

LIFT

HF

LIFT

HF

LIFT

HF

LIFT

HF

LIFT

HF

LIFT

HF

LIFT

Bouton et codeur de sélection et configuration des paramètres de soudage indiqués par l'allumage de l'un des DEL 16, 17, 18, 19, 20, 21.

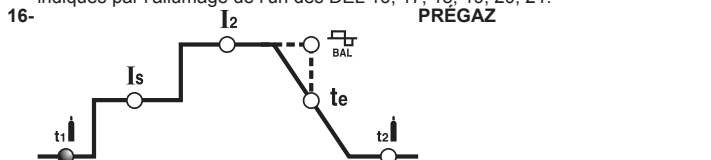

En mode TIG, représente le temps de PRÉGAZ en secondes. Améliore le départ du soudage.

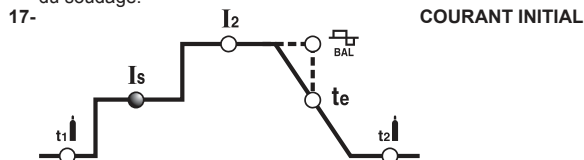

En mode TIG 4 temps, représente le courant initial Is maintenu durant le temps d'enfoncement du poussoir torche (régulation en ampères).

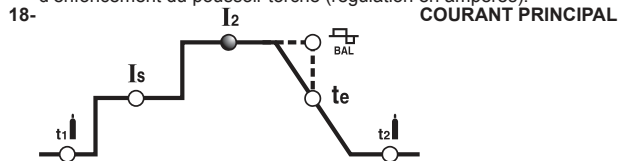

En mode TIG AC/DC, MMA représente le courant I2 de sortie. Le paramètre est mesuré en ampères.

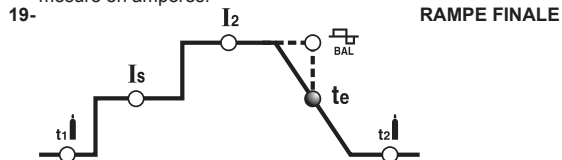

En mode TIG CA/CC règle la RAMPE FINALE du courant de soudage sur relâchement du poussoir torche ; cette régulation permet d'éviter toute formation d'un cratère à la fin du soudage et permet le remplissage avec le matériau d'apport durant la phase de descente du courant.

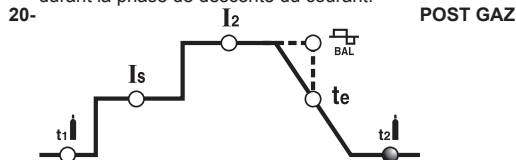

En mode TIG, représente le temps de POSTGAZ en secondes et protège l'électrode et le bain de fusion de l'oxydation.

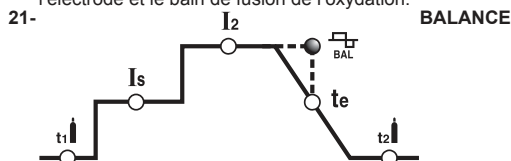

En mode TIG CA, le paramètre représenté indique également le rapport de pourcentage entre le temps durant lequel la polarité du courant est positive en sortie de EN (électrode négative) et la période totale du courant alternatif. Plus la valeur EN- est élevée, et plus la pénétration l'est également (réglage en %) (TAB. 5).

## 5. INSTALLATION

**ATTENTION! EFFECTUER EXCLUSIVEMENT LES OPÉRATIONS D'INSTALLATION ET TOUS LES RACCORDEMENTS ÉLECTRIQUES AVEC LE POSTE DE SOUDAGE ÉTEINT ET ISOLÉ DE LA LIGNE D'ALIMENTATION SECTEUR. LES RACCORDEMENTS ÉLECTRIQUES DOIVENT EXCLUSIVEMENT ÊTRE EFFECTUÉS PAR UN PERSONNEL EXPERT OU QUALIFIÉ.**

### 5.1 INSTALLATION (FIG. D)

Déballer la machine et procéder au montage des parties contenues.

#### 5.1.1 Assemblage câble de retour - pince (FIG. E)

#### 5.1.2 Assemblage câble de soudage – pince porte-électrode (FIG. F) (utilisation MMA)

#### 5.1.3 Mode de soulèvement poste de soudage

Modèle à I<sub>2</sub> max=180A

Non équipé d'un système de soulèvement.

Modèle à I<sub>2</sub> max=250A

Le soulèvement de la machine doit être effectué comme indiqué à la Fig. G. Ces indications sont valables pour la première installation ainsi que durant toute la durée d'utilisation de la machine.

### 5.2 POSITIONNEMENT DU POSTE DE SOUDURE

Choisir un lieu d'installation ne comportant aucun obstacle face à l'ouverture d'entrée et de sortie de l'air de refroidissement (circulation forcée par ventilateur, si prévu); s'assurer qu'aucune poussière conductrice, vapeur corrosive, humidité, etc., n'est aspirée.

Laisser un espace dégagé minimum de 250mm autour de la machine.

**ATTENTION: Installer le poste de soudure sur une surface horizontale d'une portée correspondant à son poids pour éviter tout risque de déplacement ou de renversement.**

### 5.3 BRANCHEMENT AU RÉSEAU D'ALIMENTATION SECTEUR

- Avant de procéder aux raccordements électriques, contrôler que les informations figurant sur la plaquette de la machine correspondent à la tension et à la fréquence de réseau disponibles sur le lieu d'installation.
- Le poste de soudage doit exclusivement être connecté à un système d'alimentation avec conducteur de neutre branché à la terre.
- Pour garantir la protection contre le contact indirect, utiliser des interrupteurs

différentiels de type suivant :

- Type A (  ) pour machines monophasées ;

- Type B (  ) pour machines triphasées.

- Pour répondre aux exigences de la Norme EN 61000-3-11 (Flicker), il est conseillé de connecter le poste de soudage aux points d'interface du réseau d'alimentation présentant une impédance inférieure à Z<sub>max</sub> = 0.25ohm.
- Le poste de soudage ne répond pas aux exigences de la norme IEC/EN 61000-3-12. En cas de raccordement de ce dernier à un réseau d'alimentation publique, l'installateur ou l'utilisateur sont tenus de vérifier la possibilité de branchement du poste de soudage (s'adresser si nécessaire au gestionnaire du réseau de distribution).

### 5.3.1 Fiche et prise

Brancher une fiche normalisée (2P + P.E) (230V); (3P + P.E) (400V) de portée adéquate au câble d'alimentation, et installer une prise de réseau munie de fusibles ou d'un interrupteur automatique. La borne de terre prévue doit être reliée au conducteur de terre (jaune-vert) de la ligne d'alimentation. Le tableau (TAB.1) indique les valeurs conseillées, exprimées en ampères, des fusibles retardés de ligne sélectionnés en fonction du courant nominal max. distribué par le poste de soudage et de la tension nominale d'alimentation.



**ATTENTION! La non-observation des règles indiquées ci-dessus annule l'efficacité du système de sécurité prévu par le constructeur (classe I) et peut entraîner des risques importants pour les personnes (risques de choc électrique) et les appareils (risques d'incendie).**

### 5.4 CONNEXIONS DU CIRCUIT DE SOUDAGE



**ATTENTION! TOUTES LES OPÉRATIONS DE CONNEXION DU CIRCUIT DOIVENT ÊTRE EFFECTUÉES AVEC LE POSTE DE SOUDAGE ÉTEINT ET DÉBRANCHÉ DU RÉSEAU D'ALIMENTATION ÉLECTRIQUE.**

Le tableau (TAB. 1) indique les valeurs conseillées pour les câbles de soudage (en mm<sup>2</sup>) en fonction du courant maximal distribué par le poste de soudage.

#### 5.4.1 Soudage TIG

##### Connexion torche

- Insérer le câble porte-courant dans la borne rapide prévue (-/~). Connecter le connecteur à trois pôles (poussoir torche) à la prise prévue. Connecter le tube gaz de la torche au raccord prévu.

##### Connexion câble de retour du courant de soudage

- Doit être connecté à la pièce à souder ou au banc métallique sur lequel elle est posée, le plus près possible du raccord en cours d'exécution. Ce câble doit être connecté à la borne portant le symbole (+/~).

##### Connexion à la bouteille de gaz

- Visser le réducteur de pression à la valve de la bouteille de gaz en interposant si nécessaire la réduction fournie comme accessoire.
- Connecter le tube d'entrée du gaz au réducteur et serrer le collier fourni.
- Desserrer la bague de régulation du réducteur de pression avant d'ouvrir la valve de la bouteille.
- Ouvrir la bouteille et régler la quantité de gaz (l/min) selon les données indicatives d'utilisation, voir tableau (TAB. 4) ; il est possible de régler si nécessaire le débit de gaz durant le soudage au moyen de la bague du réducteur de pression. Contrôler la tenue des conduites et raccords.

**ATTENTION ! Toujours fermer la valve de la bouteille de gaz à la fin de l'opération.**

#### 5.4.2 Soudage MMA

La quasi-totalité des électrodes enrobées doivent être connectées au pôle positif (+) du générateur, à l'exception des électrodes acides, lesquelles doivent être connectées au pôle négatif.

##### Connexion câble de soudage/pince porte-électrode

Une borne spéciale permettant de serrer la partie exposée de l'électrode est prévue sur l'extrémité du câble.

Le câble doit être connecté à la borne portant le symbole (+)

##### Connexion câble de retour du courant de soudage

Doit être connecté à la pièce à souder ou au banc métallique de support, le plus près possible du raccord en cours d'exécution.

Le câble doit être connecté à la borne portant le symbole (-).

##### Recommandations:

- Tourner à fond les connecteurs des câbles de soudage dans les prises rapides (si prévues) pour garantir un contact électrique parfait; dans le cas contraire, les connecteurs risquent de surchauffer et de se détériorer rapidement, entraînant une perte d'efficacité.
- Utiliser des câbles de soudage les plus courts possibles.
- Éviter d'utiliser des structures métalliques ne faisant pas partie de la pièce à souder en remplacement du câble de retour du courant de soudage: outre les dangers présentés par cette intervention, cette dernière entraînerait également de mauvais résultats de soudage.

## 6. SOUDAGE: DESCRIPTION DU PROCÉDÉ

### 6.1 SOUDAGE TIG

Le soudage TIG est un procédé de soudage utilisant la chaleur produite par l'arc électrique amorcé et maintenu entre une électrode infusible (tungstène) et la pièce à souder. L'électrode au tungstène est supportée par une torche prévue pour lui transmettre le courant de soudage et protéger l'électrode et le bain de soudage de l'oxydation atmosphérique au moyen d'un flux de gaz inerte (généralement de l'Argon : Ar 99.5%) en sortie de la tuyère en céramique (FIG. H).

Pour un soudage correct, il est indispensable d'utiliser le diamètre d'électrode correspondant exactement au courant, voir le tableau (TAB. 4).

La saillie normale de l'électrode de la tuyère en céramique est de 2-3mm, et peut atteindre 8mm pour les soudages en angle.

Le soudage s'effectue par fusion des bords du joint. Pour les épaisseurs réduites préparées de façon adéquate (jusqu'à 1mm env.), aucun matériel d'apport n'est nécessaire (FIG. I).

Pour les épaisseurs supérieures, il est nécessaire d'utiliser des baguettes de même composition que le matériau de base et de diamètre adéquat, avec une préparation correcte des bords (FIG. L). Pour un soudage correct, les pièces doivent être soigneusement nettoyées et ne présenter aucune trace d'oxyde, huiles, gras, solvants, etc.

#### 6.1.1 Amorçage HF et LIFT

##### Amorçage HF

L'allumage de l'arc électrique s'effectue sans contact entre l'électrode de tungstène et la pièce à souder au moyen d'une étincelle produite par un dispositif à haute fréquence. Ce mode d'amorçage ne comporte aucune inclusion de tungstène dans





1. SEGURIDAD GENERAL PARA LA SOLDADURA POR ARCO.....	pág. 17
2. INTRODUCCIÓN Y DESCRIPCIÓN GENERAL.....	18
2.1 INTRODUCCIÓN .....	18
2.2 ACCESORIOS DE SERIE.....	18
2.3 ACCESORIOS BAJO SOLICITUD.....	18
3. DATOS TÉCNICOS.....	18
3.1 CHAPA DE DATOS (FIG. A).....	18
3.2 OTROS DATOS TÉCNICOS.....	18
4. DESCRIPCIÓN DE LA SOLDADORA.....	18
4.1 DISPOSITIVOS DE CONTROL, REGULACIÓN Y CONEXIÓN .....	18
5. INSTALACIÓN .....	19
5.1 PREPARACIÓN (FIG. D).....	19
5.1.1 Ensamblaje del cable de retorno-pinza (FIG. E).....	19
5.1.2 Montaje del cable de soldadura -pinza portaelectrodo (FIG. F) (utilización MMA) ..	19
5.1.3 Modalidad de elevación de la soldadora.....	19
5.2 UBICACIÓN DE LA SOLDADORA.....	19
5.3 CONEXIÓN A LA RED .....	19
5.3.1 Enchufe y toma .....	19
5.4 CONEXIONES DEL CIRCUITO DE SOLDADURA.....	19

5.4.1 Soldadura TIG .....	pág. 19
5.4.2 Soldadura MMA.....	19
6. SOLDADURA: DESCRIPCIÓN DEL PROCEDIMIENTO.....	19
6.1 SOLDADURA TIG .....	19
6.1.1 Cebado HF y LIFT.....	19
6.1.2 Soldadura TIG DC.....	20
6.1.3 Soldadura TIG AC .....	20
6.1.4 Procedimiento .....	20
6.2 SOLDADURA MMA.....	20
6.2.1 Procedimiento .....	20
7. MANTENIMIENTO .....	20
7.1 MANTENIMIENTO ORDINARIO.....	20
7.1.1 Soplete .....	20
7.2 MANTENIMIENTO EXTRAORDINARIO.....	20
8. BUSQUEDA DE DAÑOS.....	20

**SOLDADORAS PARA LA SOLDADURA TIG Y MMA PREVISTAS PARA USO INDUSTRIAL Y PROFESIONAL**

Nota: En el texto que sigue se empleará el término “soldadora”.

**1. SEGURIDAD GENERAL PARA LA SOLDADURA POR ARCO**

El operador debe tener un conocimiento suficiente sobre el uso seguro del aparato y debe estar informado sobre los riesgos relacionados con los procedimientos de soldadura por arco, las relativas medidas de protección y los procedimientos de emergencia.

(Referirse también a la norma “EN 60974-9: Equipos para soldadura de arco. Parte 9: Instalación y uso”).



- Evitar los contactos directos con el circuito de soldadura; la tensión sin carga suministrada por la soldadora puede ser peligrosa en algunas circunstancias.
- La conexión de los cables de soldadura, las operaciones de comprobación y de reparación deben ser efectuadas con la soldadora apagada y desenchufada de la red de alimentación.
- Apagar la soldadora y desconectarla de la red de alimentación antes de sustituir los elementos desgastados del soplete.
- Hacer la instalación eléctrica respetando las normas y leyes de prevención de accidentes previstas.
- La soldadora debe conectarse exclusivamente a un sistema de alimentación con conductor de neutro conectado a tierra.
- Asegurarse de que la toma de corriente esté correctamente conectada a la tierra de protección.
- No utilizar la soldadora en ambientes húmedos o mojados o bajo la lluvia.
- No utilizar cables con aislamiento deteriorado o conexiones mal realizadas.
- En presencia de una unidad de enfriamiento de líquido las operaciones de llenado deben efectuarse con la soldadora apagada y desconectada de la red de alimentación.



- No soldar sobre contenedores, recipientes o tuberías que contengan o hayan contenido productos inflamables líquidos o gaseosos.
- Evitar trabajar sobre materiales limpiados con disolventes clorurados o en las cercanías de dichos disolventes.
- No soldar en recipientes a presión.
- Alejar del área de trabajo todas las sustancias inflamables (por ejemplo, madera, papel, trapos, etc.).
- Asegurarse de que hay un recambio de aire adecuado o de que existen medios aptos para eliminar los humos de soldadura en la cercanía del arco; es necesario adoptar un enfoque sistemático para la valoración de los límites de exposición a los humos de soldadura en función de su composición, concentración y duración de la exposición.
- Mantener la bombona protegida de fuentes de calor, incluso de los rayos solares (si se utiliza).



- Adoptar un aislamiento eléctrico adecuado con respecto a la antorcha, la pieza en elaboración y las posibles partes metálicas conectadas a tierra situadas cerca (accesibles).  
Eso normalmente puede obtenerse utilizando guantes, calzados, gorros e indumentaria idóneos para este objetivo y a través del uso de plataformas o cintas aislantes.
- Siempre proteger los ojos con los filtros específicos conformes a las normas UNI EN 169 o UNI EN 379 montados en máscaras o cascos conformes con la norma UNI EN 175.  
Utilizar la indumentaria de protección ignífuga específica (conforme con la norma UNI EN 11611) y guantes de soldadura (conformes con la norma UNI EN 12477) evitando exponer la piel a los rayos ultravioletas e infrarrojos producidos por el arco; la protección tiene que extenderse a otras personas situadas cerca por medio de pantallas o cortinas no reflejantes.
- Ruido: si a causa de operaciones de soldadura especialmente intensivas se detecta un nivel de exposición diaria personal (LEPD) igual o mayor a 85 dB(A), es obligatorio el uso de medios de protección personal (Tab. 1).



- El paso de la corriente de soldadura hace que se produzcan campos electromagnéticos (EMF) localizados alrededor del circuito de soldadura.



Los campos electromagnéticos pueden interferir con algunos aparatos médicos (por ejemplo, marcapasos, respiradores, prótesis metálicas, etc).

Los portadores de estos aparatos deben adoptar las medidas de protección adecuadas. Por ejemplo, prohibir el acceso al área de utilización de la soldadora. Esta soldadora satisface los requisitos del estándar técnico de producto para su uso exclusivo en ambientes industriales y con objetivos profesionales. No se asegura el cumplimiento de los límites de base relativos a la exposición humana a los campos electromagnéticos en ambiente doméstico.

El operador debe adoptar los siguientes procedimientos para reducir la exposición a los campos electromagnéticos:

- Fijar juntos lo más cerca posible los dos cables de soldadura.
- Mantener la cabeza y el tronco del cuerpo lo más lejos posible del circuito de soldadura.
- No enrollar nunca los cables de soldadura alrededor del cuerpo.
- No soldar con el cuerpo en medio del circuito de soldadura. Mantener los dos cables en la misma parte del cuerpo.
- Conectar el cable de retorno de la corriente de soldadura a la pieza que se debe soldar lo más cerca posible a la junta en ejecución.
- No soldar cerca, sentados o apoyados en la soldadora (distancia mínima: 50cm).
- No dejar objetos ferromagnéticos cerca del circuito de soldadura.
- Distancia mínima d= 20cm (Fig. O).



- Aparato de clase A:

Esta soldadora satisface los requisitos del estándar técnico de producto para su uso exclusivo en ambiente industrial y con objetivos profesionales. No se asegura el cumplimiento de la compatibilidad electromagnética en los edificios domésticos y en los directamente conectados a una red de alimentación de baja tensión que alimenta los edificios para el uso doméstico.



**PRECAUCIONES SUPLEMENTARIAS LAS OPERACIONES DE SOLDADURA:**

- En ambiente con mayor riesgo de descarga eléctrica.
  - En espacios cerrados.
  - En presencia de materiales inflamables o explosivos.
- Estas situaciones DEBEN ser valoradas a priori por un “Responsable experto” y efectuarse siempre con la presencia de otras personas preparadas para efectuar las necesarias intervenciones en caso de emergencia.
- TIENEN que adoptarse los medios técnicos de protección que se describen en 7.10; A-8; A.10. de la norma “EN 60974-9: Equipos para soldadura de arco. Parte 9: Instalación y uso”.
- DEBE prohibirse la soldadura mientras el operador esté elevado del suelo, excepto si se usan plataformas de seguridad.
  - TENSIÓN ENTRE PORTAELECTRODOS O SOPLETES: trabajando con varias soldadoras en una sola pieza o varias piezas conectadas eléctricamente se puede generar una suma peligrosa de tensiones en vacío entre dos portaelectrodos o sopletes diferentes, con un valor que puede alcanzar el doble del límite admisible.  
Es necesario que un coordinador experto realice la medición instrumental para determinar si existe un riesgo y pueda adoptar medidas de protección adecuadas como indicado en el punto 7.9 de la norma “EN 60974-9: Equipos para soldadura de arco. Parte 9: Instalación y uso”.



**RIESGOS RESTANTES**

- VUELCO: colocar la soldadora en una superficie horizontal con una capacidad adecuada para la masa; en caso contrario, (por ejemplo, pavimentos inclinados o no igualados) existe el peligro de vuelco.
- USO IMPROPIO: es peligrosa la utilización de la soldadora para cualquier elaboración diferente de la prevista (por ejemplo, descongelación de tuberías de la red de agua).
- DESPLAZAMIENTO DE LA MÁQUINA: sujetar siempre la bombona de gas con medios adecuados para evitar caídas accidentales.
- Se prohíbe levantar la soldadora si no se han desmontado antes la bombona de gas, el alimentador de hilo y todos los cables o tuberías de interconexión o de alimentación (si están presentes).  
La única modalidad de elevación admitida es la prevista en la sección “INSTALACIÓN” de este manual.
- Se prohíbe utilizar la manilla como medio de suspensión de la soldadora.

## 2. INTRODUCCIÓN Y DESCRIPCIÓN GENERAL

### 2.1 INTRODUCCIÓN

#### Modelo con $I_2$ max=180A

Soldadora de arco, sobre ruedas, monofásica, con ventilador, para la soldadura TIG y MMA en corriente continua (DC) y alterna (AC). Dotada de generador HF (alta frecuencia) para el cebado en TIG sin contacto. Flexibilidad de uso con los materiales más variados: acero, acero inoxidable, cobre, titanio, aluminio, magnesio, etc.

#### Modelo con $I_2$ max=250A

Soldadora de arco, sobre ruedas, monofásica, con ventilador, con control electrónico mediante tiristores para la soldadura TIG y MMA en corriente continua (DC) y alterna (AC). Dotada de generador HF (alta frecuencia) para el cebado en TIG sin contacto. Flexibilidad de uso con los materiales más variados: acero, acero inoxidable, cobre, titanio, aluminio, magnesio, etc.

### 2.2 ACCESORIOS DE SERIE

- Soplete (enfriado por agua en la versión R.A.)
- Cable de retorno con pinza de masa.
- Kit de ruedas.
- Adaptador de bombona de ARGÓN.
- Reductor de presión.
- Grupo de enfriamiento de agua R.A. (sólo para versión R.A.).

### 2.3 ACCESORIOS BAJO SOLICITUD

#### Modelo con $I_2$ max=180A

- Kit de soldadura MMA.
- Máscara de oscurecimiento automático: con filtro fijo o regulable.

#### Modelo con $I_2$ max=250A

- Mando a distancia manual de 1 potenciómetro.
- Mando a distancia manual de 2 potenciómetros.
- Mando a distancia de pedal.
- Mando a distancia TIG-PULSE.
- Kit de soldadura MMA.
- Máscara de oscurecimiento automático: con filtro fijo o regulable.

## 3. DATOS TÉCNICOS

### 3.1 CHAPA DE DATOS (FIG. A)

Los principales datos relativos al empleo y a las prestaciones de la soldadora se resumen en la chapa de características con el siguiente significado:

- 1 - Grado de protección del envoltorio.
- 2 - Símbolo de la línea de alimentación:
  - 1~: tensión alterna monofásica;
  - 3~: tensión alterna trifásica.
- 3 - Símbolo **S**: indica que pueden efectuarse operaciones de soldadura en un ambiente con riesgo aumentado de descarga eléctrica (ejemplo, cerca de grandes masas metálicas).
- 4 - Símbolo del procedimiento de soldadura previsto.
- 5 - Símbolo de la estructura interna de la soldadora.
- 6 - Norma EUROPEA de referencia para la seguridad y la fabricación de las máquinas para soldadura por arco.
- 7 - Número de matrícula para la identificación de la soldadora (indispensable para la asistencia técnica, solicitud de recambio, búsqueda del origen del producto).
- 8 - Prestaciones del circuito de soldadura:
  - $U_1$ : tensión máxima en vacío.
  - $I_1/U_2$ : Corriente y tensión correspondiente normalizada que pueden ser distribuidas por la soldadora durante la soldadura.
  - **X**: Relación de intermitencia: indica el tiempo durante el cual la soldadora puede distribuir la corriente correspondiente (misma columna). Se expresa en % sobre la base de un ciclo de 10 minutos (por ejemplo 60% = 6 minutos de trabajo, 4 minutos parada; y así sucesivamente).  
En el caso que los factores de utilización sean superados (de chapa, referidos a 40°C ambiente) se producirá la intervención de la protección térmica (la soldadora permanece en stand-by hasta que su temperatura entra dentro de los límites admitidos).
  - **AV/AV**: Indica la gama de regulación de la corriente de soldadura (mínimo - máximo) a la correspondiente tensión de arco.
- 9 - Datos de las características de la línea de alimentación:
  - $U_1$ : Tensión alterna y frecuencia de alimentación de la soldadora /límites admitidos  $\pm 10\%$ ).
  - $I_{1max}$ : Corriente máxima absorbida por la línea.
  - $I_{1eff}$ : Corriente efectiva de alimentación.
- 10 - : Valor de los fusibles de accionamiento retardado a preparar para la protección de la línea.
- 11 - Símbolos referidos a normas de seguridad cuyo significado se indica en el capítulo 1 "Seguridad general para la soldadura por arco".

Nota: El ejemplo de chapa incluido es una indicación del significado de los símbolos y de las cifras; los valores exactos de los datos técnicos de la soldadora en su posesión deben controlarse directamente en la chapa de la misma soldadora.

### 3.2 OTROS DATOS TÉCNICOS

- SOLDADORA: vea tabla 1 (TAB. 1).

- SOPLETE: vea tabla 2 (TAB. 2).

El peso de la soldadora se indica en la tabla 1 (TAB.1).

## 4. DESCRIPCIÓN DE LA SOLDADORA

### 4.1 DISPOSITIVOS DE CONTROL, REGULACIÓN Y CONEXIÓN

#### Modelo con $I_2$ max=180A (FIG. B)

- 1 - Cable de alimentación 2P + (P.E.).
- 2 - Racor para conexión del tubo de gas (reductor de presión de la bombona - soldadora).
- 3 - Conmutador en gama 1, gama 2, apagado.
- 4 - Desviador AC/DC.
  - DC Corriente continua: para todos los materiales pesados (aceros, cobres, titanio).
  - AC Corriente alterna: para los materiales ligeros (aluminio, magnesio y sus aleaciones).
- 5 - Escala graduada.
- 6 - Regulación de la corriente de soldadura.
- 7 - Racor para la conexión del tubo del gas del soplete TIG.
- 8 - Toma rápida positiva (+/~) para conectar el cable de soldadura
- 9 - Toma rápida negativa (-/~) para conectar el cable de soldadura
- 10 - Conector para la conexión del cable pulsador del soplete.
- 11 - Led amarillo normalmente apagado, cuando está encendido indica la intervención de la protección térmica: se ha alcanzado una temperatura excesiva en el interior de la soldadora. La soldadora permanece encendida sin distribuir la corriente hasta que se alcanza una temperatura normal. El restablecimiento es automático.
- 12 - Led verde indica que la soldadora está conectada a la red y está preparada para el funcionamiento.
- 13 - Regulación de tiempo post gas.

#### 14- MMA Selector modo TIG/MMA:



TIG 2t  
TIG 4t

Modo de funcionamiento: TIG 2 TIEMPOS, TIG 4 TIEMPOS y modo MMA.

#### 15- Selector modo TIG:



HF  
0

Modo de funcionamiento:

- TIG DC con cebado HF con exclusión automática por arco encendido,
- HF excluida;
- TIG AC con HF continua.

#### Modelo con $I_2$ max=250A (FIG. C)

- 1 - Cable de alimentación 2P + (P.E.).
- 2 - Racor para conexión del tubo de gas (reductor de presión de la bombona - soldadora).
- 3 - Interruptor general O/OFF - I/ON.
- 4 - Desviador AC/DC.
  - DC Corriente continua: para todos los materiales pesados (aceros, cobres, titanio).
  - AC Corriente alterna: para los materiales ligeros (aluminio, magnesio y sus aleaciones).
- 5 - Toma rápida positiva (+/~) para conectar el cable de soldadura
- 6 - Toma rápida negativa (-/~) para conectar el cable de soldadura
- 7 - Conector para los mandos a distancia:  
Se puede aplicar a la soldadora, con el relativo conector de 14 polos presente en la parte posterior, tipos diferentes de mando a distancia. Cada dispositivo es reconocido automáticamente y permite regular los siguientes parámetros:
  - **Mando a distancia con un potenciómetro:**  
girando el mando del potenciómetro se varía la corriente principal del mínimo al máximo. La regulación de la corriente principal es exclusiva del mando a distancia.
  - **Mando a distancia a pedal:**  
la posición del pedal determina el valor de la corriente. En modo TIG 2T, además, la presión del pedal actúa como mando de inicio para la máquina en lugar del pulsador de soplete.
  - **Mando a distancia con dos potenciómetros:**  
el primer potenciómetro regula la corriente principal. El segundo potenciómetro regula otro parámetro que depende del modo de soldadura activo. Girando dicho potenciómetro se muestra el parámetro que se está variando (que no se puede controlar con el mando del panel). El significado del segundo potenciómetro es RAMPA FINAL si se está en modo TIG.
  - **Mando a distancia TIG-PULSE:**  
permite efectuar las soldaduras TIG con corriente pulsante, con posibilidad de regular a distancia los parámetros principales: Intensidad de corriente de base, intensidad de corriente de impulso, duración del impulso de corriente, periodo de los impulsos de corriente. Este procedimiento permite efectuar un mejor control del aporte térmico, en consecuencia se pueden soldar materiales con pequeños espesores o con restencia al agrietamiento a altas temperaturas, además, favorece la soldadura en piezas de espesor diferente y de aceros distintos tipo inoxidable o de aleaciones bajas.

- 8 - Racor para la conexión del tubo del gas del soplete TIG.
- 9 - Conector para la conexión del cable pulsador del soplete.
- 10 - Led verde de presencia de tensión en salida.
- 11 - Led amarillo: normalmente apagado, cuando está encendido indica el bloqueo de la soldadora por intervención de una de las siguientes protecciones:
  - Protección térmica: se ha alcanzado una temperatura excesiva en el interior de la soldadora. La soldadora permanece encendida sin distribuir la corriente hasta que se alcanza una temperatura normal. El restablecimiento es automático.
  - Protección para corto circuito: se ha producido un cortocircuito con una duración superior a 1,5 seg (pegado del electrodo) y se bloquea la soldadora. El restablecimiento es automático.La codificación en la pantalla es la siguiente:  
"oC" intervención de uno de los termostatos de seguridad a causa del sobrecalentamiento de la soldadora.

#### 12- Pantalla alfanumérica.

#### 13- MMA Selector modo TIG/MMA:



TIG 2t  
TIG 4t

Modo de funcionamiento: TIG 2 TIEMPOS, TIG 4 TIEMPOS y modo MMA.

#### 14- Selector modo TIG:



HF  
LIFT

Modo de funcionamiento:

- HF TIG DC: cebado HF con exclusión automática con arco encendido.
- TIG AC con HF continua

- LIFT TIG DC: cebado LIFT.
- TIG AC no posible. En la pantalla aparece "Err HF".

#### 15- CODIFICADOR



Pulsador y codificador de selección y configuración de los parámetros de soldadura, indicado por el encendido de uno de los leds 16, 17, 18, 19, 20, 21.

#### 16- PRE-GAS

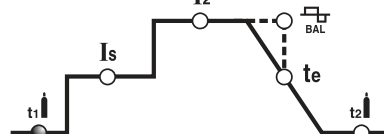

En modo TIG representa el tiempo de PRE-GAS en segundos. Mejora el inicio de la soldadura.

### 17- CORRIENTE INICIAL

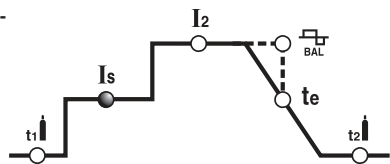

En modo TIG 4 tiempos representa la corriente inicial  $I_s$  mantenida durante todo el tiempo que está apretado el pulsador soplete (regulación en amperios).

### 18- CORRIENTE PRINCIPAL

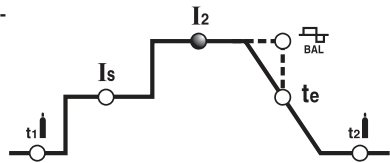

En modo TIG AC/DC, MMA representa la corriente  $I_2$  de salida. El parámetro se mide en amperios.

### 19- RAMPA FINAL

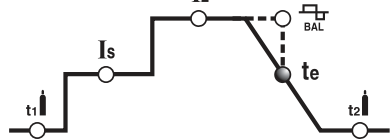

En modo TIG AC/DC permite la regulación de la RAMPA FINAL de la corriente de soldadura cuando se libera el pulsador de soplete; esta regulación permite evitar la formación del cráter al final de la soldadura y permite llenar con el material de aporte durante la fase de bajada de la corriente.

### 20- POST-GAS

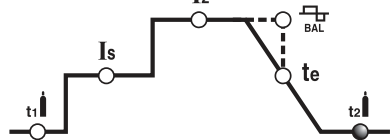

En modo TIG representa el tiempo de POST-GAS en segundos y protege el electrodo y el baño de fusión de la oxidación.

### 21- BALANCE

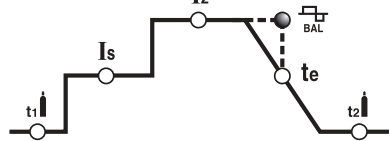

En modo TIG AC el parámetro representado indica la relación (en porcentaje) entre el tiempo durante el cual la polaridad de la corriente está EN- (electrodo negativo) y el periodo total de la corriente alterna. Cuanto mayor es el valor EN-, mayor es la penetración (regulación en %) (TAB.5).

## 5. INSTALACIÓN

**¡ATENCIÓN! EFECTUAR TODAS LAS OPERACIONES DE INSTALACIÓN Y CONEXIONES ELÉCTRICAS CON LA SOLDADORA RIGUROSAMENTE APAGADA Y DESCONECTADA DE LA RED DE ALIMENTACIÓN. LAS CONEXIONES ELÉCTRICAS DEBEN SER EFECTUADAS EXCLUSIVAMENTE POR PERSONAL EXPERTO O CUALIFICADO.**

### 5.1 PREPARACIÓN (FIG. D)

Desembalar la soldadora, efectuar el montaje de las partes que están separadas, contenidas en el embalaje.

#### 5.1.1 Ensamblaje del cable de retorno-pinza (FIG. E)

#### 5.1.2 Montaje del cable de soldadura -pinza portaelectrodo (FIG. F) (utilización MMA)

#### 5.1.3 Modalidad de elevación de la soldadora

**Modelo con  $I_2$  max=180A**

Sin sistema de elevación.

**Modelo con  $I_2$  max=250A**

La elevación de la máquina debe ser efectuada con las modalidades indicadas en el Fig. G. Esto es válido tanto para la primera instalación como durante toda la vida de la máquina.

### 5.2 UBICACIÓN DE LA SOLDADORA

Localizar el lugar de instalación de la soldadora de manera que no haya obstáculos cerca de la apertura de entrada y de salida del aire de enfriamiento (circulación forzada a través de ventilador, si está presente); asegúrese al mismo tiempo que no se aspiren polvos conductivos, vapores corrosivos, humedad, etc...

Mantener al menos 250 mm de espacio libre alrededor de la soldadora.

**¡ATENCIÓN! Coloque la soldadora encima de una superficie plana con una capacidad adecuada para el peso, para evitar que se vuelque o se desplace peligrosamente.**

### 5.3 CONEXIÓN A LA RED

- Antes de efectuar cualquier conexión eléctrica, compruebe que los datos de la chapa de la soldadora correspondan a la tensión y frecuencia de red disponibles en el lugar de instalación.
- La soldadora debe conectarse exclusivamente a un sistema de alimentación con conductor de neutro conectado a tierra.
- Para garantizar la protección contra el contacto indirecto usar interruptores diferenciales de tipo:

- Tipo A ( ) para máquinas monofásicas;

- Tipo B ( ) para máquinas trifásicas.

- Para satisfacer los requisitos de la Norma EN 61000-3-11 (Flicker) se aconseja la conexión de la soldadora a los puntos de interfaz de la red de alimentación que presentan una impedancia menor que  $Z_{max} = 0,25\Omega$ .
- La soldadora no cumple los requisitos de la norma IEC/EN 61000-3-12. Si ésta se conecta a una red de alimentación pública, es responsabilidad del instalador o del utilizador comprobar que puede conectarse la soldadora (si es necesario, consultar con el gestor de la red de distribución).

### 5.3.1 Enchufe y toma

conectar al cable de alimentación un enchufe normalizado, (2P + P.E) (230V); (3P + P.E) (400V) de capacidad adecuada y preparar una toma de red dotada de fusibles o interruptor automático; el relativo terminal de tierra debe conectarse al conducto de tierra (amarillo-verde) de la línea de alimentación. La tabla (TAB.1) indica los valores aconsejados en amperios de los fusibles retrasados en base a la corriente máxima nominal distribuida por la soldadora, y a la tensión nominal de alimentación.

**¡ATENCIÓN! La falta de respeto de las reglas antes expuestas hace ineficaz el sistema de seguridad previsto por el fabricante (clase I) con los consiguientes graves riesgos para las personas (Ej. Descarga eléctrica) y para las cosas (Ej. incendio).**

### 5.4 CONEXIONES DEL CIRCUITO DE SOLDADURA

**¡ATENCIÓN! ANTES DE EFECTUAR LAS SIGUIENTES CONEXIONES ASEGURARSE DE QUE LA SOLDADORA ESTÁ APAGADA Y DESCONECTADA DE LA RED DE ALIMENTACIÓN.**

La Tabla (TAB.1) indica los valores aconsejados para los cables de soldadora (en  $mm^2$ ) en base a la máxima corriente distribuida por la soldadora.

#### 5.4.1 Soldadura TIG

##### Conexión del soplete

- Introducir el cable portacorriente en el relativo borne rápido (-/-). Conectar el conector de tres polos (pulsador soplete) en la toma relativa. Conectar el tubo de gas del soplete en el racor relativo.

##### Conexión del cable de retorno de la corriente de soldadura

- Se conecta a la pieza a soldar o al banco metálico en el que se apoya, lo más cerca posible de la junta en ejecución. Este cable se conecta al borne con el símbolo (+/-).

##### Conexión a la bombona de gas

- Atornillar el reductor de presión a la válvula de la bombona de gas interponiendo la relativa reducción suministrada como accesorio.
- Conectar el tubo de entrada del gas al reductor y ajustar la brida incluida.
- Aflojar la abrazadera de regulación del reductor de presión antes de abrir la válvula de la bombona.
- Abrir la bombona y regular la cantidad de gas (l/min) según los datos de orientación de empleo, véase la tabla (TAB.4); eventuales ajustes del flujo de gas pueden efectuarse durante la soldadura usando siempre la abrazadera del reductor de presión. Comprobar la estanqueidad de tuberías y racores.

**¡ATENCIÓN! Cerrar siempre la válvula de la bombona de gas al final del trabajo.**

#### 5.4.2 Soldadura MMA

La casi totalidad de los electrodos revestidos se conecta al polo positivo (+) del generador; excepcionalmente al polo negativo (-) para electrodos con revestimiento ácido.

##### Conexión del cable de soldadura-pinza-portaelectrodo

Lleva en el terminal un borne especial que sirve para ajustar la parte descubierta del electrodo.

Este cable se conecta al borne con el símbolo (+).

##### Conexión del cable de retorno de la corriente de soldadura

Se conecta a la pieza a soldar o al banco metálico en el que se apoya, lo más cerca posible de la junta en ejecución.

Este cable se conecta al borne con el símbolo (-).

##### Recomendaciones:

- Girar a fondo los conectores de los cables de soldadura en las tomas rápidas (si están presentes) para garantizar un contacto eléctrico perfecto; en caso contrario se producirán sobrecalentamientos de los mismos conectores lo que tendrá como resultado un rápido deterioro y pérdida de eficiencia.
- Utilizar cables de soldadura lo más cortos posible.
- Evitar utilizar estructuras metálicas que no formen parte de la pieza en elaboración, en sustitución del cable de retorno de la corriente de soldadura; esto puede ser peligroso para la seguridad y provocar una soldadura no satisfactoria.

## 6. SOLDADURA: DESCRIPCIÓN DEL PROCEDIMIENTO

### 6.1 SOLDADURA TIG

La soldadura TIG es un procedimiento de soldadura que aprovecha el calor producido por el arco eléctrico que se ceba, y se mantiene, entre un electrodo infusible (tungsteno) y la pieza a soldar. El electrodo de tungsteno está sostenido por un soplete adecuado para transmitir la corriente de soldadura y proteger el mismo electrodo y el baño de soldadura de la oxidación atmosférica mediante un flujo de gas inerte (normalmente argón: Ar 99.5%) que sale de la boquilla cerámica (FIG. H).

Es indispensable para una buena soldadura emplear el diámetro exacto del electrodo con la corriente exacta, véase la tabla (TAB.4).

Normalmente el saliente del electrodo de la boquilla cerámica es de 2-3 mm y puede alcanzar los 8 mm para soldaduras en ángulo.

La soldadura se produce por fusión de los extremos de la junta. Para espesores finos adecuadamente preparados (hasta 1 mm aprox.) no es necesario material de aporte (FIG. I).

Para espesores superiores son necesarias varillas que tengan la misma composición que el material base y un diámetro adecuado con preparación adecuada de los extremos (FIG. L). Es conveniente, para conseguir una buena soldadura, que las piezas se limpien cuidadosamente y que no tengan óxido, grasas, solventes, etc.

#### 6.1.1 Cebado HF y LIFT

##### Cebado HF

El encendido del arco eléctrico se produce sin el contacto entre el electrodo de tungsteno y la pieza a soldar, con una chispa generada por un dispositivo de alta frecuencia. Dicha modalidad de cebado no comporta ni inclusiones de tungsteno en el baño de soldadura, ni el desgaste del electrodo y ofrece un inicio fácil en todas las posiciones de soldadura.

##### Procedimiento:

Apretar el pulsador soplete acercando a la pieza la punta del electrodo (2-3 mm), esperar el cebado del arco transferido por los impulsos HF y, con el arco encendido,

formar el baño de fusión en la pieza y proceder después de la junta.

En caso que se detecten dificultades de cebado el arco a pesar de que se haya comprobado la presencia de gas y se vean las descargas HF, no insistir durante demasiado tiempo para no someter el electrodo a la acción del HF, comprobar la integridad de la superficie y la forma de la punta, si es necesario afilándola con la muela.

#### Cebado LIFT (Modelo con $I_1 \text{ max}=250$ )

El encendido del arco eléctrico se produce alejando el electrodo de tungsteno de la pieza a soldar. Dicha modalidad de cebado causa menos molestias de irradiación eléctrica y reduce al mínimo las inclusiones de tungsteno y el desgaste del electrodo.

#### Procedimiento:

Apoyar la punta del electrodo en la pieza, con una ligera presión. Apretar a fondo el pulsador soplete y subir el electrodo 2-3 mm con unos instantes de retraso, obtengo de esta manera el cebado del arco. La soldadura inicialmente distribuye una corriente  $I_{BASE}$ , después de unos instantes, se distribuirá la corriente de soldadura programada. Al final del ciclo la corriente se anula con rampa de bajada programada.

#### 6.1.2 Soldadura TIG DC

La soldadura TIG DC es adecuada para todos los aceros al carbono con aleaciones bajas y altas y para los metales pesados, cobre, níquel, titanio y sus aleaciones.

Para la soldadura en TIG DC con electrodo en el polo (-) generalmente se usa el electrodo con el 2% de Torio (banda de color rojo) o el electrodo con el 2% de Cerio (banda de color gris).

Es necesario sacar punta axialmente el electrodo de tungsteno en la muela, véase la FIG. M, teniendo cuidado de que la punta sea perfectamente concéntrica para evitar desviaciones del arco. Es importante efectuar el desbarbado con muela en el sentido de la longitud del electrodo. Dicha operación se repetirá periódicamente en función del empleo y del desgaste del electrodo o cuando el mismo se haya contaminado accidentalmente, oxidado o no se haya empleado correctamente. En modo TIG DC es posible el funcionamiento 2 tiempos (2T) y 4 tiempos (4T).

#### 6.1.3 Soldadura TIG AC

Este tipo de soldadura permite soldar en metales como el aluminio y el magnesio que forman en su superficie un óxido de protección y aislante. Invertiendo la polaridad de la corriente de soldadura, se consigue "romper" la capa superficial de óxido a través de un mecanismo llamado "ataque con iones". La tensión es de forma alterna positiva (EP) y negativa (EN) en el electrodo de tungsteno. Durante el tiempo EP el óxido se quita de la superficie ("limpieza" o "decapado") permitiendo la formación del baño. Durante el tiempo EN se produce el aporte máximo térmico a la pieza permitiendo la soldadura.

**Modelo con  $I_1 \text{ max}=250$ :** La posibilidad de variar el parámetro balance en CA permite reducir el tiempo de la corriente EP al mínimo permitiendo una soldadura más rápida. Mayores valores de balance permiten una soldadura más rápida, mayor penetración, un arco más concentrado, un baño de soldadura más estrecho y un limitado calentamiento del electrodo. Menores valores permiten una mayor limpieza de la pieza. Usar un valor de balance demasiado bajo comporta un ensanchamiento del arco y de la parte desoxidada, un sobrecalentamiento del electrodo con la consiguiente formación de una esfera en la punta y la degradación de la facilidad de cebado y de la direccionalidad del arco. Usar un valor excesivo de balance comporta un baño de soldadura "sucio" con inclusiones oscuras.

La tabla (TAB. 5) resume los efectos de variación de los parámetros en soldadura CA. En modo TIG AC es posible el funcionamiento 2 tiempos (2T) y 4 tiempos (4T).

Además son válidas las instrucciones relativas al procedimiento de soldadura. En la tabla (TAB. 4) se indican los datos de orientación para la soldadura en aluminio; el tipo de electrodo más adecuado es el electrodo al tungsteno puro (tira de color verde).

#### 6.1.4 Procedimiento

- Regular la corriente de soldadura en el valor deseado con el mando; adecuar eventualmente durante la soldadura al aporte térmico real necesario.
- Apretar el pulsador de soplete comprobando el correcto flujo de gas desde el soplete; calibrar, si es necesario, el tiempo de PRE GAS (solo modelo con  $I_1 \text{ max}=250A$ ) y de POST GAS: estos tiempos se regulan en función de las condiciones operativas, en especial el retraso de gas debe permitir al final de la soldadura el enfriamiento del electrodo y del baño sin que entren en contacto con la atmósfera (oxidación y contaminaciones).

#### Modo TIG con secuencia 2T:

- Apretar a fondo el pulsador soplete (P.T.), cebar el arco, manteniendo 2-3 mm de distancia de la pieza.

- Para interrumpir la soldadura soltar el pulsador del soplete dando lugar al apagado gradual de la corriente (si se ha conectado la función RAMPA FINAL solo modelo con  $I_1 \text{ max}=250A$ ) o al apagado inmediato del arco con el subsiguiente post gas.

#### Modo TIG con secuencia 4T (Modelo con $I_1 \text{ max}=180A$ ):

- La primera presión del pulsador hace cebár el arco con la corriente de soldadura. Este valor se mantiene incluso con el pulsador soltado. Cuando se vuelve a apretar y se suelta el pulsador, se termina el ciclo de soldadura comenzando el periodo de POST GAS.

#### Modo TIG con secuencia 4T (Modelo con $I_1 \text{ max}=250A$ ):

- La primera presión del pulsador hace cebár el arco con una corriente  $I_{cebar}$ . Al soltar el pulsador, la corriente sube hasta el valor de la corriente de soldadura; dicho valor se mantiene también con el pulsador soltado. Cuando se vuelve a apretar el pulsador la corriente disminuye según la función RAMPA FINAL hasta  $I_{minima}$ . Este último se mantiene hasta que se suelta el pulsador que termina el ciclo de soldadura comenzando el periodo de POST GAS. En cambio, si durante la función RAMPA FINAL se suelta el pulsador, el ciclo de soldadura termina inmediatamente e inicia el periodo de POST GAS.

#### 6.2 SOLDADURA MMA

- Es imprescindible, en cada caso, seguir las indicaciones del fabricante, referidas a la confección de los electrodos utilizados, que indican la correcta polaridad del electrodo y la relativa corriente adecuada.
- La corriente de soldadura va regulada en función del diámetro del electrodo utilizado y del tipo de junta que se desea realizar. A título indicativo, las corrientes utilizables, para los distintos tipos de electrodo, son:

$\varnothing$ Electrodo (mm)	Corriente de soldadura (A)	
	min.	max.
1.6	25	50
2	40	80
2.5	60	110
3.2	80	160
4	120	200
5	150	250

- Tener presente que, a igualdad de diámetro de electrodo, se utilizarán valores elevados de corriente para la soldadura en llano; mientras que para soldadura en vertical o sobrepuesta, deberán utilizarse corrientes más bajas.
- Las características mecánicas de la junta soldada están determinadas, además de por la intensidad de la corriente elegida, por otros parámetros de soldadura

como la longitud del arco, la velocidad y posición de la ejecución, el diámetro y la calidad de los electrodos (para una correcta conservación mantener los electrodos al resguardo de la humedad protegidas en sus paquetes o contenedores).

#### 6.2.1 Procedimiento

- Teniendo la máscara DELANTE DE LA CARA, rozar la punta del electrodo sobre la pieza a soldar, siguiendo un movimiento, como si debiese encender un cerillo; éste es el método más correcto para cebar el arco.

ATENCIÓN: NO PUNTEAR el electrodo sobre la pieza, se corre el riesgo de dañar el revestimiento, haciendo dificultoso el cebado del arco.

- Una vez cebado el arco, intentar mantener una distancia con la pieza, equivalente al diámetro del electrodo utilizado, y mantener esta distancia la más constante posible, durante la ejecución de la soldadura; recordar que la inclinación del electrodo, en el sentido de avance, deberá ser de cerca de 20-30 grados.
- Al final del cordón de soldadura, llevar el extremo del electrodo ligeramente hacia atrás, respecto a la dirección de avance, por encima del cráter, para efectuar el relleno; después levantar rápidamente el electrodo del baño de fusión, para obtener el apagado del arco (ASPECTOS DEL CORDON DE SOLDADURA - FIG. N).

#### 7. MANTENIMIENTO



**¡ATENCIÓN! ANTES DE EFECTUAR LAS OPERACIONES DE MANTENIMIENTO, ASEGURARSE DE QUE LA SOLDADORA ESTÉ APAGADA Y DESCONECTADA DE LA RED DE ALIMENTACIÓN.**

#### 7.1 MANTENIMIENTO ORDINARIO

**LAS OPERACIONES DE MANTENIMIENTO ORDINARIO PUEDEN SER EFECTUADAS POR EL OPERADOR.**

##### 7.1.1 Soplete

- Evitar apoyar el soplete y su cable en piezas a alta temperatura; esto causaría la fusión de los materiales aislantes dejándolo rápidamente fuera de servicio.
- Comprobar periódicamente la estanqueidad de las tuberías y racores de gas.
- Acoplar cuidadosamente la pinza de ajuste del electrodo, difusor de gas calibrado con el diámetro del electrodo elegido para evitar un recalentamiento, una mala difusión del gas y el consiguiente funcionamiento anómalo.
- Controlar al menos antes de cada utilización si las partes terminales del soplete están gastadas y correctamente montadas: boquilla, electrodo, pinza sujeta-electrodo, difusor de gas.

#### 7.2 MANTENIMIENTO EXTRAORDINARIO

**LAS OPERACIONES DE MANTENIMIENTO EXTRAORDINARIO TIENEN QUE SER EJECUTADAS EXCLUSIVAMENTE POR PERSONAL EXPERTO O CAPACITADO EN ÁMBITO ELÉCTRICO MECÁNICO Y CUMPLIENDO LAS NORMAS TÉCNICAS IEC/EN 60974-4.**



**¡ATENCIÓN! ANTES DE QUITAR LOS PANELES DE LA SOLDADORA Y ACCEDER A SU INTERIOR ASEGURARSE DE QUE LA SOLDADORA ESTÉ APAGADA Y DESCONECTADA DE LA RED DE ALIMENTACIÓN.**

**Los controles que se puedan realizar bajo tensión en el interior de la soldadora pueden causar una descarga eléctrica grave originada por el contacto directo con partes en tensión y/o lesiones debidas al contacto directo con órganos en movimiento.**

- Periódicamente y en cualquier caso con una cierta frecuencia en función de la utilización y del nivel de polvo del ambiente, revisar el interior de la soldadora y quitar el polvo depositado en las tarjetas electrónicas con un cepillo muy suave o disolventes adecuados.
- Aprovechar la ocasión para comprobar que las conexiones eléctricas estén bien ajustadas y que los cableados no presenten daños en el aislamiento.
- Al final de estas operaciones volver a montar los paneles de la soldadora ajustando a fondo los tornillos de fijación.
- Evitar absolutamente efectuar operaciones de soldadura con la soldadora abierta.
- Después de haber ejecutado el mantenimiento o la reparación, restablecer las conexiones y los cableados como eran originariamente, prestando atención a que los mismos no entren en contacto con partes en movimiento o componentes que puedan alcanzar temperaturas elevadas. Clasificar todos los conductores como lo estaban originariamente, prestando atención a mantener bien separadas las conexiones del primario de alta tensión con respecto a los conductores secundarios de baja tensión.
- Utilizar todas las arandelas y los tornillos originales para volver a cerrar la carcasa de la máquina.

#### 8. BUSQUEDA DE DAÑOS

EN EL CASO DE FUNCIONAMIENTO INSATISFACTORIO, Y ANTES DE EFECTUAR COMPROBACIONES MAS SISTEMATICAS, O DIRIGIRSE A VUESTRO CENTRO DE ASISTENCIA, COMPROBAR QUE:

- La corriente de soldadura sea adecuada al diámetro y al tipo de electrodo utilizado.
- Con el interruptor general en "ON", se enciende la lámpara correspondiente; en caso contrario, el defecto normalmente reside en la línea de alimentación (cables, toma y/o clavija, fusibles, etc.).
- No esté encendido el led amarillo que señala la intervención de la seguridad térmica.
- Ha sido observada la relación de intermitencia nominal; en caso de intervención de la protección termostática es preciso esperar el enfriamiento natural de la máquina; compruebe la funcionalidad del ventilador.
- Las conexiones del circuito de soldadura se efectúan correctamente, particularmente, que la pinza del cable de masa esté efectivamente conectada a la pieza, y sin interposición de materiales aislantes (p.ej. Barnices).
- El gas de protección usado sea correcto (Argón 99.5%) y en la justa cantidad.

1. ALLGEMEINE SICHERHEITSVORSCHRIFTEN ZUM LICHTBOGENSCHWEISSEN	21	6.1 WIG-SCHWEISSEN	24
2. EINFÜHRUNG UND ALLGEMEINE BESCHREIBUNG	22	6.1.1 HF- und LIFT-Zündung	24
2.1 EINFÜHRUNG	22	6.1.2 WIG DC-Schweißen	24
2.2 SERIENMÄSSIGES ZUBEHÖR	22	6.1.3 WIG-AC-Schweißen	24
2.3 SONDERZUBEHÖR	22	6.1.4 Vorgehensweise	24
3. TECHNISCHE DATEN	22	6.2 MMA SCHWEISSEN	24
3.1 TYPENSCHILD MIT DEN GERÄTEDATEN (ABB. A)	22	6.2.1 Arbeitsvorgang	24
3.2 SONSTIGE TECHNISCHE DATEN	22	7. WARTUNG	24
4. BESCHREIBUNG DER SCHWEISSMASCHINE	22	7.1 PLANMÄSSIGE WARTUNG	24
4.1 EINRICHTUNGEN FÜR BEDIENUNG, EINSTELLUNG UND ANSCHLUSS	22	7.1.1 Brenner	24
5. INSTALLATION	23	7.2 AUSSERORDENTLICHE WARTUNG	24
5.1 EINRICHTUNG (ABB. D)	23	8. FEHLERSUCHE	25
5.1.1 Zusammensetzen Stromrückleitungskabel und Klemme (ABB. E)	23		
5.1.2 Zusammensetzen des Schweißkabels mit dem Elektrodenhalter (ABB. F) (Gebrauch beim Verfahren MMA)	23		
5.1.3 Anheben der Schweißmaschine	23		
5.2 AUFSTELLUNG DER SCHWEISSMASCHINE	23		
5.3 NETZANSCHLUSS	23		
5.3.1 Stecker und Buchse	23		
5.4 ANSCHLÜSSE DES SCHWEISSSTROMKREISES	23		
5.4.1 WIG-Schweißen	23		
5.4.2 MMA-Schweißen	23		
6. SCHWEISSEN: VERFAHRENSBESCHREIBUNG	24		

## SCHWEISSMASCHINEN ZUM WIG- UND MMA-SCHWEISSEN IN GEWERBE UND BERUF.

Anmerkung: Im folgenden Text wird der Begriff "Schweißmaschine" gebraucht.

**1. ALLGEMEINE SICHERHEITSVORSCHRIFTEN ZUM LICHTBOGENSCHWEISSEN**  
Der Bediener muß im sicheren Gebrauch der Schweißmaschine ausreichend unterwiesen sein. Er muß über die Risiken bei den Lichtbogenschweißverfahren, über die Schutzvorkehrungen und das Verhalten im Notfall informiert sein. (Siehe auch die Norm „EN 60974-9: Lichtbogenschweißeinrichtungen. Teil 9: Errichten und Betreiben“).



- Vermeiden Sie den direkten Kontakt mit dem Schweißstromkreis; die von der Schweißmaschine bereitgestellte Leerlaufspannung ist unter bestimmten Umständen gefährlich.
- Das Anschließen der Schweißkabel, Prüfungen und Reparaturen dürfen nur ausgeführt werden, wenn die Schweißmaschine ausgeschaltet und vom Versorgungsnetz getrennt ist.
- Bevor Verschleißteile des Brenners ausgetauscht werden, muß die Schweißmaschine ausgeschaltet und vom Versorgungsnetz genommen werden.
- Die Elektroinstallation ist im Einklang mit den einschlägigen Vorschriften und Unfallverhütungsbestimmungen vorzunehmen.
- Die Schweißmaschine darf ausschließlich an ein Versorgungsnetz mit geerdetem Nullleiter angeschlossen werden.
- Stellen Sie sicher, daß die Strombuchse korrekt mit der Schutzterde verbunden ist.
- Die Schweißmaschine darf nicht in feuchter oder nasser Umgebung oder bei Regen benutzt werden.
- Keine Kabel mit verschlissener Isolierung oder gelockerten Verbindungen benutzen.
- Wenn eine Flüssigkeitskühlung vorhanden ist, muss diese bei ausgeschalteter und vom Versorgungsnetz getrennter Schweißmaschine befüllt werden.



- Schweißen Sie nicht auf Containern, Gefäßen oder Rohrleitungen, die entflammare Flüssigkeiten oder Gase enthalten oder enthalten haben.
- Arbeiten Sie nicht auf Werkstoffen, die mit chlorierten Lösungsmitteln gereinigt worden sind. Arbeiten Sie auch nicht in der Nähe dieser Lösungsmittel.
- Nicht an Behältern schweißen, die unter Druck stehen.
- Entfernen Sie alle entflammaren Stoffe (z. B. Holz, Papier, Stofffetzen o. ä.).
- Sorgen Sie für ausreichenden Luftaustausch oder geeignete Hilfsmittel, um die beim Schweißen in Lichtbogennähe freierwerdenden Rauchgase abzuführen. Es ist systematisch zu untersuchen, welche Grenzwerte für die jeweilige Zusammensetzung, Konzentration und Einwirkungsdauer der Schweißabgase gelten.
- Die Gasflasche (falls benutzt) muß vor Wärmequellen einschließlich Sonneneinstrahlung geschützt werden.



- Der Brenner, das Werkstück und eventuell geerdete (und zugängliche) Metallteile in der Nähe sind elektrisch sachgerecht zu isolieren. Dies kann normalerweise erreicht werden durch das Anlegen von für diesen Zweck vorgesehenen Handschuhen, Schuhen, Kopfbedeckungen und Kleidungsstücken und durch den Einsatz von Trittbrettern oder isolierenden Matten.
- Die Augen sind stets mit geeigneten, den Normen UNI EN 169 oder UNI EN 379 entsprechenden und auf Masken montierten Filtern oder mit Helmen zu schützen, die der Norm UNI EN 175 genügen. Verwenden Sie feuerhemmende Schutzkleidung (nach der Norm UNI EN 11611) und Schweißhandschuhe (nach der Norm UNI EN 12477), um zu vermeiden, dass die Haut der vom Lichtbogen ausgehenden ultraviolethen und infraroten Strahlung ausgesetzt wird. Auch andere, sich in der Nähe aufhaltende Personen sind mit nicht reflektierenden Schirmen und Vorhängen zu schützen.
- Geräuschemission: Wenn aufgrund besonders intensiver Schweißarbeiten ein persönlicher täglicher Expositionspegel (LEP<sub>d</sub>) von mindestens 85 dB(A) ermittelt wird, ist die Verwendung sachgerechter persönlicher Schutzmittel vorgeschrieben (Tab. 1).



- Beim Übergang des Schweißstroms entstehen elektromagnetische Felder (EMF) in der Nähe des Schweißstromkreises. Die elektromagnetischen Felder können medizinische Hilfen beeinträchtigen (z. B. Herzschrittmacher, Atemhilfen oder Metallprothesen). Für die Träger dieser Hilfen müssen angemessene Schutzmaßnahmen getroffen werden, beispielsweise indem man ihnen den Zugang zum Betriebsbereich der Schweißmaschine untersagt. Diese Schweißmaschine genügt den technischen Produktstandards für den ausschließlichen Gebrauch im Gewerbebereich und für berufliche Zwecke. Die Einhaltung der Basisgrenzwerte, die für die Einwirkung elektromagnetischer Felder auf den Menschen im häuslichen Umfeld gelten, ist nicht sichergestellt.

Der Bediener muss die folgenden Vorkehrungen treffen, um die Einwirkung elektromechanischer Felder zu reduzieren:

- Die beiden Schweißkabel sind möglichst nahe beieinander zu fixieren.
- Der Kopf und der Rumpf sind so weit wie möglich vom Schweißstromkreis fernzuhalten.
- Die Schweißkabel dürfen unter keinen Umständen um den Körper gewickelt werden.
- Beim Schweißen darf sich der Körper nicht inmitten des Schweißstromkreises befinden. Halten Sie beide Kabel auf derselben Körperseite.
- Schließen Sie das Stromrückleitungskabel möglichst nahe der Schweißnaht an das Werkstück an.
- Nicht nahe neben der Schweißmaschine, auf der Schweißmaschine sitzend oder an die Schweißmaschine gelehnt schweißen (Mindestabstand: 50 cm).
- Keine ferromagnetischen Objekte in der Nähe des Schweißstromkreises lassen.
- Mindestabstand  $d = 20$  cm (Fig. O)



- Gerät der Klasse A:  
Diese Schweißmaschine genügt den Anforderungen des technischen Produktstandards für den ausschließlichen Gebrauch im Gewerbebereich und zu beruflichen Zwecken. Die elektromagnetische Verträglichkeit in Wohngebäuden einschließlich solcher Gebäude, die direkt über das öffentliche Niederspannungsnetz versorgt werden, ist nicht sichergestellt.



### ZUSÄTZLICHE SICHERHEITSVORKEHRUNGEN SCHWEISSARBEITEN:

- in Umgebungen mit erhöhter Stromschlaggefahr.
- in beengten Räumen.
- in Anwesenheit entflammbarer oder explosionsgefährlicher Stoffe. MUSS ein "verantwortlicher Fachmann" eine Abwägung der Umstände vornehmen. Diese Arbeiten dürfen nur in Anwesenheit weiterer Personen durchgeführt werden, die im Notfall eingreifen können. Es MÜSSEN die technischen Schutzmittel verwendet werden, die in 7.10; A.8; A.10. der Norm „EN 60974-9: Lichtbogenschweißeinrichtungen. Teil 9: Errichten und Betreiben“ genannt sind.
- MUSS das Schweißen untersagt werden, wenn der Bediener über Bodenhöhe tätig wird, es sei denn, er benutzt eine Sicherheitsplattform.
- SPANNUNG ZWISCHEN ELEKTRODENKLEMMEN ODER BRENNERN: Wird mit mehreren Schweißmaschinen an einem einzigen Werkstück oder an mehreren, elektrisch miteinander verbundenen Werkstücken gearbeitet, können sich die Leerlaufspannungen zwischen zwei verschiedenen Elektrodenklemmen oder Brennern gefährlich aufsummieren bis hin zum Doppelten des zulässigen Grenzwertes. Ein Fachkoordinator hat eine Instrumentenmessung vorzunehmen, um festzustellen, ob ein Risiko besteht und ob die angemessenen Schutzmaßnahmen nach Punkt 7.9 der Norm „EN 60974-9: Lichtbogenschweißeinrichtungen. Teil 9: Errichten und Betreiben“ angewendet werden können.



### RESTRISIKEN

- **UMKIPPEN:** Die Schweißmaschine auf einer waagerechten Fläche aufstellen,

die das Gewicht trägt. Andernfalls (z. B. Böden mit Gefälle oder holprige Böden...) besteht Kippgefahr.

- **UNSACHGEMÄSSER GEBRAUCH:** Es ist gefährlich, die Schweißmaschine für andere als die vorgesehene Bearbeitung zu verwenden (z. B. Auftauen von Rohrleitungen des Wasseretzes).
- **ORTSVERÄNDERUNG DER SCHWEISSMASCHINE:** Sichern Sie die Flasche stets mit geeigneten Hilfsmitteln gegen ungewolltes Herunterfallen.
- Das Anheben der Schweißmaschine ist verboten, wenn nicht zuvor die Gasflasche, die Drahtzufuhrreihrichtung und alle der Verbindung oder Versorgung dienenden Kabel / Rohrleitungen (falls vorhanden) ausgebaut worden sind. Die einzig zulässige Art des Anhebens ist im Abschnitt "INSTALLATION" dieses Handbuches beschrieben.
- Es ist untersagt, den Griff als Mittel zum Aufhängen der Schweißmaschine zu benutzen.

## 2. EINFÜHRUNG UND ALLGEMEINE BESCHREIBUNG

### 2.1 EINFÜHRUNG

#### Modell mit $I_2$ max=180A

Lichtbogenschweißmaschine, verfahrbar, einphasig, belüftet, zum WIG- und MMA-Schweißen mit Gleichstrom (DC) und Wechselstrom (AC). Ausgestattet mit HF-Generator (HF = Hochfrequenz) für die kontaktlose Zündung beim WIG-Schweißen. Flexibel einsetzbar für diverse Werkstoffe wie Stahl, Edelstahl, Kupfer, Titan, Aluminium, Magnesium u. a.

#### Modell mit $I_2$ max=250A

Lichtbogenschweißmaschine, verfahrbar, einphasig, belüftet, mit elektronischer Thyristorsteuerung zum WIG- und MMA-Schweißen mit Gleichstrom (DC) und Wechselstrom (AC). Ausgestattet mit HF-Generator (HF = Hochfrequenz) für die kontaktlose Zündung beim WIG-Schweißen. Flexibel einsetzbar für diverse Werkstoffe wie Stahl, Edelstahl, Kupfer, Titan, Aluminium, Magnesium u. a.

### 2.2 SERIENMÄSSIGES ZUBEHÖR

- Brenner (wassergekühlt in der Ausführung R.A.).
- Stromrückleitungskabel einschließlich Masseklemme.
- Rädersatz.
- Adapter ARGON-Flasche.
- Druckverminderer.
- Wasserkühlaggregat RA (nur bei den Ausführungen R.A.).

### 2.3 SONDERZUBEHÖR

#### Modell mit $I_2$ max=180A

- MMA-Schweißsatz.
- Selbstverdunkelnde Maske: Mit unveränderlichem oder verstellbarem Filter.

#### Modell mit $I_2$ max=250A

- Manuelle Fernbedienung 1 Potenziometer.
- Manuelle Fernbedienung 2 Potenziometer.
- Pedalfernbedienung.
- Fernbedienung WIG PULSE.
- MMA-Schweißsatz.
- Selbstverdunkelnde Maske: Mit unveränderlichem oder verstellbarem Filter.

## 3. TECHNISCHE DATEN

### 3.1 TYPENSCHILD MIT DEN GERÄTEDATEN (ABB. A)

Die wichtigsten Angaben über die Bedienung und Leistungen der Schweißmaschine sind auf dem Typenschild zusammengefasst:

- 1- Schutzart der Umhüllung.
- 2- Symbol der Versorgungsleitung:
  - 1~: Wechselspannung einphasig;
  - 3~: Wechselspannung dreiphasig.
- 3- Symbol S: Weist darauf hin, daß Schweißarbeiten in einer Umgebung mit erhöhter Stromschlaggefahr möglich sind (z. B. in der Nähe großer metallischer Massen).
- 4- Symbol für das vorgesehene Schweißverfahren.
- 5- Symbol für den inneren Aufbau der Schweißmaschine.
- 6- EUROPÄISCHE Referenznorm für die Sicherheit und den Bau von Lichtbogenschweißmaschinen.
- 7- Seriennummer für die Identifizierung der Schweißmaschine (wird unbedingt benötigt für die Anforderung des Kundendienstes, die Bestellung von Ersatzteilen und die Nachverfolgung der Produktkennung).
- 8- Leistungen des Schweißstromkreises:
  - $U_2$ : Maximale Leerlaufspannung.
  - $I_2/U_2$ : Entsprechender Strom und Spannung, normalisiert, die von der Schweißmaschine während des Schweißvorganges bereitgestellt werden können.
  - X: Einschaltdauer: Gibt die Dauer an, für welche die Schweißmaschine den entsprechenden Strom bereitstellen kann (gleiche Spalte). Wird ausgedrückt in % basierend auf einem 10-minütigen Zyklus (Bsp: 60% = 6 Minuten Arbeit, 4 Minuten Pause usw.). Werden die Gebrauchsfaktoren (Angaben des Typenschildes bezogen auf eine Raumtemperatur von 40°C) überschritten, schreitet die thermische Absicherung ein (die Schweißmaschine wird in den Stand-by-Modus versetzt, bis die Temperatur den Grenzwert wieder unterschritten hat).
  - A/V-A/V: Gibt den Regelbereich des Schweißstroms (Minimum - Maximum) bei der entsprechenden Lichtbogenspannung an.
- 9- Kenndaten der Versorgungsleitung:
  - $U_1$ : Wechselspannung und Frequenz für die Versorgung der Schweißmaschine (Zulässige Grenzen  $\pm 10\%$ ):
    - $I_{1\max}$ : Maximale Stromaufnahme der Leitung.
    - $I_{1\text{eff}}$ : Tatsächliche Stromversorgung.
- 10-  $\frac{I}{U}$ : Für den Leitungsschutz erforderlicher Wert der tragenden Sicherungen.
- 11-Symbole mit Bezug auf Sicherheitsnormen. Die Bedeutung ist im Kapitel 1 "Allgemeine Sicherheit für das Lichtbogenschweißen" erläutert.

Anmerkung: Das Typenschild in diesem Beispiel gibt nur die Bedeutung der Symbole und Ziffern wieder, die genauen Werte der technischen Daten für Ihre eigene Schweißmaschine ist unmittelbar dem dort sitzenden Typenschild zu entnehmen.

### 3.2 SONSTIGE TECHNISCHE DATEN

- **SCHWEISSMASCHINE:** siehe Tabelle 1 (TAB. 1).
- **BRENNER:** siehe Tabelle 2 (TAB. 2).

Das Gewicht der Schweißmaschine ist in Tabelle 1 (TAB. 1) aufgeführt.

## 4. BESCHREIBUNG DER SCHWEISSMASCHINE

### 4.1 EINRICHTUNGEN FÜR BEDIENUNG, EINSTELLUNG UND ANSCHLUSS

#### Modell mit $I_2$ max=180A (ABB. B)

- 1- Stromversorgungskabel 2P + (P.E.).

- 2- Anschlussstück für Gasschlauch (Druckverminderer Flasche - Schweißmaschine).
- 3- Drehschalter Funktionen 1, Funktionen 2, aus.
- 4- Umschalter AC/DC.
  - DC Gleichstrom: Für alle schweren Werkstoffe (Stahl, Kupfer, Titan).
  - AC Wechselstrom: Für leichte Werkstoffe (Aluminium, Magnesium und ihre Legierungen).
- 5- Skalierung.
- 6- SchweißstromEinstellung.
- 7- Anschlussstück für den Gasschlauch des WIG-Brenners.
- 8- Schnellanschlussbuchse plus (+/-) für Schweißkabel.
- 9- Schnellanschlussbuchse minus (-/-) für Schweißkabel.
- 10- Steckverbinder für das Brennerknopf-kabel.
- 11- Gelbe LED, normalerweise erloschen. Ihr Aufleuchten weist auf die Auslösung der thermischen Absicherung hin: Im Innern der Schweißmaschine ist eine zu hohe Temperatur erreicht worden. Die Schweißmaschine bleibt ohne Stromabgabe eingeschaltet, bis eine normale Temperatur erreicht ist. Die Rückstellung erfolgt automatisch.
- 12- Grüne LED: ihr Aufleuchten weist darauf hin, dass die Schweißmaschine an das Netz angeschlossen und betriebsbereit ist.
- 13- Einstellung der Gasnachströmungszeit.

#### 14- MMA Wählschalter Modus WIG/MMA:



Betriebsart: WIG 2-TAKT, WIG 4-TAKT und MMA.

#### 15- HF Wählschalter WIG-Modus:



Betriebsart:

- WIG DC mit HF-Zündung mit automatischem Ausschuss bei gezündetem Lichtbogen;
- HF ausgeschlossen;
- WIG AC mit kontinuierlichem HF.

#### Modell mit $I_2$ max=250A (ABB. C)

- 1- Stromversorgungskabel 2P + (P.E.).
- 2- Anschlussstück für Gasschlauch (Druckverminderer Flasche - Schweißmaschine).
- 3- Hauptschalter O/OFF - I/ON.
- 4- Umschalter AC/DC.
  - DC Gleichstrom: Für alle schweren Werkstoffe (Stahl, Kupfer, Titan).
  - AC Wechselstrom: Für leichte Werkstoffe (Aluminium, Magnesium und ihre Legierungen).
- 5- Schnellanschlussbuchse plus (+/-) für Schweißkabel.
- 6- Schnellanschlussbuchse minus (-/-) für Schweißkabel.
- 7- Steckverbinder für Fernsteuerungen:
  - Über den 14-poligen Steckverbinder auf der Rückseite lassen sich verschiedene Fernbedienungsarten an die Schweißmaschine anschließen. Alle Einrichtungen werden automatisch erkannt und ermöglichen jeweils die Einstellung der folgenden Parameter:
    - **Fernbedienung mit einem Potenziometer:** Durch Drehen am Potenziometergriffknopf wird der Hauptstrom zwischen Mindest- und Höchstwert variiert. Die Einstellung des Hauptstroms ist nur mit der Fernbedienung möglich.
    - **Pedalfernbedienung:** Der Stromwert wird durch die Pedalstellung bestimmt. Im Modus WIG 2T wird durch die Betätigung des Pedals anstelle des Brennerknopfes der Befehl für den Maschinenstart erteilt.
    - **Fernbedienung mit zwei Potenziometern:** Mit dem ersten Potenziometer wird der Hauptstrom geregelt. Mit dem zweiten Potenziometer wird ein anderer Parameter geregelt, der vom aktivierten Schweißmodus abhängt. Dreht man an diesem Potenziometer, wird der gerade geänderte Parameter angezeigt (der nicht mehr mit dem Griffknopf der Tafel gesteuert werden kann). Der zweite Potenziometer regelt im WIG-Modus die ENDRAMPE.
    - **Fernbedienung WIG-PULSE:** Gestattet WIG-Schweißungen mit Impulsstrom. Die folgenden Hauptparameter lassen sich von fern einstellen: Grundstromstärke, Impulsstromstärke, Stromimpulsdauer, Stromimpulsperiode. Durch diese Verfahrensweise lässt sich der Wärmeeintrag besser kontrollieren, sodass sich dünnwandige oder zur Warmisbildung neigende Werkstoffe schweißen lassen; außerdem wird das Schweißen auf Werkstücken, deren Dicke variiert und von verschiedenen Stählen wie Edelstahl und niedrig legierten Stählen begünstigt.
- 8- Anschlussstück für den Gasschlauch des WIG-Brenners.
- 9- Steckverbinder für den Anschluss des Brennerknopf-kabels.
- 10- Grüne LED für die Anzeige der Ausgangsspannung.
- 11- Gelbe LED: Normalerweise erloschen. Ihr Aufleuchten weist auf eine Störabschaltung der Schweißmaschine wegen des Auslösens einer der folgenden Absicherungen hin:
  - Thermische Absicherung: Im Innern der Schweißmaschine ist eine zu hohe Temperatur erreicht worden. Die Schweißmaschine bleibt ohne Stromabgabe eingeschaltet, bis eine normale Temperatur erreicht ist. Die Rückstellung erfolgt automatisch.
  - Absicherung gegen Kurzschluss: Es hat sich ein Kurzschluss mit einer Dauer von über 1,5 Sekunden ereignet (Verkleben der Elektrode) und die Schweißmaschine wird störageschaltet. Die Rückstellung erfolgt automatisch.Auf dem Display erscheint die folgende Verschlüsselung:  
"C" Einschreiten eines der Sicherheitsthermostate wegen Überhitzung der Schweißmaschine.

- 12- Alphanumerisches Display.

- 13- MMA Wählschalter Modus WIG/MMA:
  - Betriebsart: WIG 2-TAKT, WIG 4-TAKT und Modus MMA.
- 14- Wählschalter WIG-Modus:



Betriebsart: WIG 2-TAKT, WIG 4-TAKT und Modus MMA.

#### 15- HF Wählschalter WIG-Modus:



Betriebsart:

**HF**  WIG DC: HF-Zündung mit automatischem Ausschuss bei gezündetem Lichtbogen.  
WIG AC mit kontinuierlicher HF

**LIFT**  WIG DC: LIFT-Zündung, WIG AC nicht möglich. Auf dem Display erscheint "Err HF".  
**ENCODER**



Knopf und Encoder für die Auswahl und Einstellung der Schweißparameter, die durch das Aufleuchten einer der LEDs 16, 17, 18, 19, 20, 21 ausgewiesen werden.

16- **GASVORSTRÖMUNG**

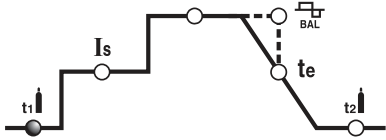

Im WIG-Modus ist dies die GASVORSTRÖMUNGSZEIT in Sekunden. Die Funktion unterstützt den Schweißstart.

17- **ANFANGSSTROM**

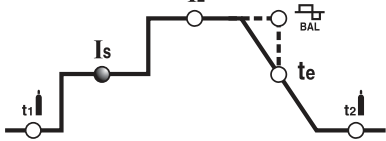

Im Modus WIG 4-Takt ist dies der Anfangsstrom  $I_s$ , der für die gesamte Dauer der Brennerknopf betätigung aufrecht erhalten wird (Einstellung in Ampere).

18- **HAUPTSTROM**

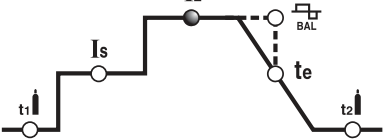

Im Modus WIG AC/DC, MMA ist dies der Ausgangsstrom  $I_2$ . Der Parameter wird in Ampere gemessen.

19- **ENDRAMPE**

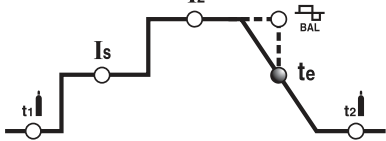

Im Modus WIG AC/DC ist es möglich, die ENDRAMPE des Schweißstroms bei Loslassen des Brennerknopfes einzustellen. Durch diese Einstellung wird die Bildung des Kraters beim Absetzen verhindert und während der Stromabstiegsphase die Auffüllung mit Schweißzusatzwerkstoff ermöglicht.

20- **GASNACHSTRÖMUNG**

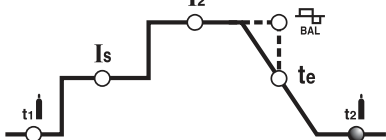

Im Modus WIG ist dies die GASNACHSTRÖMUNGSZEIT in Sekunden. Dadurch werden die Elektrode und das Schmelzbad vor Oxidation geschützt.

21- **BALANCE**

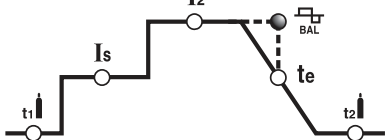

Im Modus WIG AC weist dieser Parameter das (prozentuale) Verhältnis aus zwischen der Zeit, in der die Polarität des von EN- (Minuselektrode) abgegebenen Stroms positiv ist und der gesamten Wechselstromperiode. Je größer der Wert EN-, desto größer die Einbrandtiefe (Einstellung in %) (TAB. 5).

## 5. INSTALLATION



**ACHTUNG! VOR BEGINN ALLER ARBEITEN ZUR INSTALLATION UND ZUM ANSCHLUSS AN DIE STROMVERSORGUNG MUSS DIE SCHWEISSMASCHINE UNBEDINGT AUSGESCHALTET UND VOM STROMNETZ GETRENNT WERDEN. DIE STROMANSCHLÜSSE DÜRFEN AUSSCHLIESSLICH VON FACHKUNDIGEM PERSONAL DURCHFÜHRT WERDEN.**

### 5.1 EINRICHTUNG (ABB. D)

Die Schweißmaschine von der Verpackung befreien, die lose gelieferten Teile sind zu montieren.

#### 5.1.1 Zusammensetzen Stromrückleitungskabel und Klemme (ABB. E)

#### 5.1.2 Zusammensetzen des Schweißkabels mit dem Elektrodenhalter (ABB. F) (Gebrauch beim Verfahren MMA)

#### 5.1.3 Anheben der Schweißmaschine Modell mit $I_2 \text{ max}=180\text{A}$

Dieses Modell ist nicht mit Systemen zum Anheben ausgestattet.

### Modell mit $I_2 \text{ max}=250\text{A}$

Die Maschine muss angehoben werden, wie in Abb. G dargestellt. Dies gilt nicht nur für die Erstinstallation, sondern auch für die gesamte Lebensdauer der Maschine.

## 5.2 AUFSTELLUNG DER SCHWEISSMASCHINE

Suchen Sie den Installationsort der Schweißmaschine so aus, daß der Ein- und Austritt der Kühlluft nicht behindert wird (Zwangsumwälzung mit Ventilator, falls vorhanden); stellen Sie gleichzeitig sicher, daß keine leitenden Stäube, korrosiven Dämpfe, Feuchtigkeit u. a. angesaugt werden.

Um die Schweißmaschine herum müssen mindestens 250 mm Platz frei bleiben.



**ACHTUNG! Die Schweißmaschine ist auf einer flachen, ausreichend tragfähigen Oberfläche aufzustellen, um das Umkippen und Verschieben der Maschine zu verhindern.**

## 5.3 NETZANSCHLUSS

- Bevor die elektrischen Anschlüsse hergestellt werden, ist zu prüfen, ob die Daten auf dem Typenschild der Schweißmaschine mit der Netzspannung und frequenz am Installationsort übereinstimmen.

- Die Schweißmaschine darf ausschließlich mit einem Speisesystem verbunden werden, das einen geerdeten Nulleiter hat.

- Zum Schutz vor indirektem Kontakt müssen folgende Differenzialschaltertypen benutzt werden:

- Typ A (  ) für einphasige Maschinen;

- Typ B (  ) für dreiphasige Maschinen.

- Um den Anforderungen der Norm EN 61000-3-11 (Flicker) gerecht zu werden, empfiehlt es sich, die Schweißmaschinen an den Schnittstellen des Versorgungsnetzes anzuschließen, die eine Impedanz von unter  $Z_{\text{max}} = 0,25\text{ohm}$ .

- Die Schweißmaschine genügt nicht den Anforderungen der Norm IEC/EN 61000-3-12.

Wenn sie an ein öffentliches Versorgungsnetz angeschlossen wird, hat der Installierende oder der Betreiber pflichtgemäß unter seiner Verantwortung zu prüfen, ob die Schweißmaschine angeschlossen werden darf (falls erforderlich, ziehen Sie den Betreiber des Verteilernetzes zurate).

### 5.3.1 Stecker und Buchse

Verbinden Sie mit dem Versorgungskabel einen Normstecker (2P + P.E) (230V); (3P + P.E) (400V) mit ausreichender Stromfestigkeit und richten Sie eine Netzdose ein mit Schmelzsicherungen oder Leistungsschalter. Der zugehörige Erdungsanschluß muß mit dem Schutzleiter (gelb-grün) verbunden der Versorgungsleitung verbunden werden. In Tabelle (TAB. 1) sind die empfohlenen Amperewerte der trägen Leitungssicherungen aufgeführt, die auszuwählen sind nach dem von der Schweißmaschine abgegebenen max. Nennstrom und der Versorgungsnennspannung.



**ACHTUNG! Bei Mißachtung der obigen Regeln wird das herstellereitig vorgesehene Sicherheitssystem (Klasse I) ausgehebelt. Schwere Gefahren für die beteiligten Personen (z. B. Stromschlag) und Sachwerte (z. B. Brand) sind die Folge.**

## 5.4 ANSCHLÜSSE DES SCHWEISSSTROMKREISES



**ACHTUNG! BEVOR DIE FOLGENDEN ANSCHLÜSSE VORGENOMMEN WERDEN, IST SICHERZUSTELLEN, DASS DIE SCHWEISSMASCHINE AUSGESCHALTET UND VOM VERSORGNUNGSNETZ GENOMMEN IST.**

In Tabelle (TAB. 1) sind für den jeweiligen maximal abgegebenen Schweißstrom der Schweißmaschine die empfohlenen Werte für den Querschnitt des Schweißkabels aufgeführt (in  $\text{mm}^2$ ).

### 5.4.1 WIG-Schweißen

#### Brenneranschluss

- Das Stromführungskabel in die zugehörige Schnellanschlussklemme (+/-) einfügen. Den dreipoligen Steckverbinder (Brennerknopf) mit der zugehörigen Buchse verbinden. Den Gasschlauch des Brenners mit dem zugehörigen Anschlussstück verbinden.

#### Anschluss des Schweißstromrückleitungskabels

- Das Kabel ist so nahe wie möglich an der ausgeführten Schweißnaht mit dem Schweißwerkstück oder dem Metalltisch zu verbinden, wo das Werkstück aufliegt.

Dieses Kabel ist an die Klemme mit dem Symbol (+/-) anzuschließen.

#### Anschluss an die Gasflasche

- Den Druckverminderer unter Zwischenschaltung des als Zubehör erhältlichen passenden Reduzierstücks an das Ventil der Gasflasche schrauben.

- Die Gaszuleitung an das Reduzierstück anschließen und die mitgelieferte Schelle festziehen.

- Die Stell-Ringmutter des Druckverminderers lockern, bevor das Flaschenventil geöffnet wird.

- Die Flasche öffnen und die Gasmenge (l/min) gemäß den Orientierungsdaten regeln, siehe Tabelle (TAB. 4); der Gaszustrom läßt sich bei Bedarf während des Schweißens mit der Ringmutter des Druckverminderers nachstellen. Prüfen Sie, ob die Leitungen und Anschlussstücke festsitzen.

**ACHTUNG! Bei Abschluß der Arbeiten stets das Gasflaschenventil schließen.**

### 5.4.2 MMA-Schweißen

Fast alle umhüllten Elektroden müssen mit dem Pluspol (+) des Generators verbunden werden, nur sauerumhüllte Elektroden mit dem Minuspol (-).

#### Anschluß Schweißkabel mit Elektrodenhalter

Das Schweißkabel hat am Ende eine spezielle Klemme zum Festhalten des nicht umhüllten Elektrodenteils.

Dieses Kabel wird an die Klemme mit dem Symbol (+) angeschlossen.

#### Anschluß Schweißstrom-Rückleitungskabel

Es wird mit dem Werkstück oder der Metallbank verbunden, auf dem es aufliegt, und zwar so nah wie möglich an der Schweißnaht.

Dieses Kabel ist an die Klemme mit dem Symbol (-) anzuschließen.

#### Empfehlungen:

- Drehen Sie die Stecker der Schweißkabel so tief es geht in die Schnellanschlüsse (falls vorhanden), damit ein einwandfreier elektrischer Kontakt sichergestellt ist; andernfalls überhitzen sich die Stecker, verschleißten vorzeitig und büßen an Wirkung ein.

- Verwenden Sie möglichst kurze Schweißkabel.

- Vermeiden Sie es, anstelle des Schweißstrom-Rückleitungskabels metallische Strukturen zu verwenden, die nicht zum Werkstück gehören; dadurch wird die Sicherheit beeinträchtigt und möglicherweise nicht zufriedenstellende Schweißergebnisse hervorgebracht.





- angebracht und die Feststellschrauben wieder vollständig angezogen.
- Vermeiden Sie unter allen Umständen, bei geöffneter Schweißmaschine zu arbeiten.
  - Nach Abschluss der Wartung oder Reparatur sind die Anschlüsse und Verkabelungen wieder in den ursprünglichen Zustand zu versetzen. Achten Sie darauf, dass diese nicht mit beweglichen Teilen oder solchen Teilen in Berührung kommen, die hohe Temperaturen erreichen können. Alle Leiter wieder wie zuvor bündeln, wobei darauf zu achten ist, dass die Hochspannungsanschlüsse des Primärtrafos von den Niederspannungsanschlüssen der Sekundärtrafos getrennt gehalten werden. Verwenden Sie alle originalen Unterlegscheiben und Schrauben, um das Gehäuse wieder zu schließen.

#### **8. FEHLERSUCHE**

FALLS DAS GERÄT UNBEFRIEDIGEND ARBEITET, SOLLTEN SIE, BEVOR SIE EINE SYSTEMATISCHE PRÜFUNG VORNEHMEN ODER SICH AN EIN SERVICEZENTRUM WENDEN FOLGENDES BEACHTEN:

- Der Schweißstrom muß an den Durchmesser und den Typ der Elektrode angepaßt werden.
- Wenn der Hauptschalter auf ON steht, die Korrekte Lampe angeschaltet ist, wenn dem nicht so ist, liegt der Fehler normaler weise an der Versorgungsleitung (Kabel, Stecker u/o Steckdose, Sicherungen etc.).
- Die gelbe LED, welche die Auslösung der thermischen Absicherungen anzeigt, leuchtet nicht auf.
- Sich versichern, dass das Verhältnis der nominalen Intermittenz beachtet worden ist; im Fall des Eingriffs des thermischen Schutzes auf die natürliche Abkühlung der Maschine warten und die Funktion des Ventilators kontrollieren.
- Die Anschlüsse an den Schweißstromkreis muessen korrekt durchgefuehrt worden sein. Vorallem die Massekabelklemme sollte fest am Werkstruck befestigt sein und keine Isoliermaterialien (z.B. Lack) dazwischen liegen.
- Das Schutzgas soll korrekt (Argon 99%) und in der richtigen Menge verwendet werden.

1. ОБЩАЯ ТЕХНИКА БЕЗОПАСНОСТИ ПРИ ДУГОВОЙ СВАРКЕ .....	26	5.4.1 Сварка TIG: .....	28
2. ВВЕДЕНИЕ И ОБЩЕЕ ОПИСАНИЕ .....	27	5.4.2 ОПЕРАЦИИ СВАРКИ ПРИ ПОСТОЯННОМ ТОКЕ .....	28
2.1 ВВЕДЕНИЕ .....	27	<b>6. СВАРКА: ОПИСАНИЕ ПРОЦЕДУРЫ .....</b>	<b>29</b>
2.2 СЕРИЙНЫЕ ПРИНАДЛЕЖНОСТИ .....	27	6.1 СВАРКА TIG .....	29
2.3 ПРИНАДЛЕЖНОСТИ ПО ТРЕБОВАНИЮ .....	27	6.1.1 Возбуждение HF и LIFT .....	29
3. ТЕХНИЧЕСКИЕ ДАННЫЕ .....	27	6.1.2 Сварки TIG DC .....	29
3.1 ТАБЛИЧКА ДАННЫХ (РИС. А) .....	27	6.1.3 Сварка TIG AC .....	29
3.2 ДРУГИЕ ТЕХНИЧЕСКИЕ ДАННЫЕ .....	27	6.1.4 Процедура .....	29
4. ОПИСАНИЕ СВАРОЧНОЙ УСТАНОВКИ .....	27	6.2 ОПЕРАЦИИ СВАРКИ ПРИ ПОСТОЯННОМ ТОКЕ .....	29
4.1 УСТРОЙСТВА УПРАВЛЕНИЯ, РЕГУЛИРОВАНИЯ И СОЕДИНЕНИЯ .....	27	6.2.1 Выполнение .....	29
5. УСТАНОВКА .....	28	<b>7. ТЕХ ОБСЛУЖИВАНИЕ .....</b>	<b>29</b>
5.1 СБОРКА (РИС. D) .....	28	7.1 ПЛАНОВОЕ ТЕХОБСЛУЖИВАНИЕ .....	29
5.1.1 Сборка кабеля возврата - зажима (РИС. E) .....	28	7.1.1 Горелка .....	29
5.1.2 Соединение кабеля сварки-зажима электрода (РИС. F) (использование MMA) .....	28	7.2 ВНЕПЛАНОВОЕ ТЕХОБСЛУЖИВАНИЕ .....	29
5.1.3 Режим подъема сварочного аппарата .....	28	<b>8. ПОИСК НЕИСПРАВНОСТЕЙ .....</b>	<b>30</b>
5.2 РАСПОЛОЖЕНИЕ АППАРАТА .....	28		
5.3 ПОДСОЕДИНЕНИЕ К ЭЛЕКТРИЧЕСКОЙ СЕТИ ПИТАНИЯ .....	28		
5.3.1 ВИЛКА И РОЗЕТКА .....	28		
5.4 СОЕДИНЕНИЕ КОНТУРА СВАРКИ .....	28		

**СВАРОЧНЫЕ АППАРАТЫ ДЛЯ СВАРКИ TIG И MMA ДЛЯ ПРОМЫШЛЕННОГО И ПРОФЕССИОНАЛЬНОГО ИСПОЛЬЗОВАНИЯ.**  
Примечание: В приведенном далее тексте используется термин "сварочный аппарат".

### 1. ОБЩАЯ ТЕХНИКА БЕЗОПАСНОСТИ ПРИ ДУГОВОЙ СВАРКЕ

Рабочий должен быть хорошо знаком с безопасным использованием сварочного аппарата и ознакомлен с рисками, связанными с процессом дуговой сварки, с соответствующими нормами защиты и аварийными ситуациями.

(См. также стандарт "EN 60974-9: Оборудование для дуговой сварки. Часть 9: Установка и использование").



- Избегать непосредственного контакта с электрическим контуром сварки, так как в отсутствии нагрузки напряжение, подаваемое генератором, возрастает и может быть опасно.
- Отсоединять вилку машины от электрической сети перед проведением любых работ по соединению кабелей сварки, мероприятий по проверке и ремонту.
- Выключать сварочный аппарат и отсоединять питание перед тем, как заменить изношенные детали сварочной горелки.
- Выполнить электрическую установку в соответствии с действующим законодательством и правилами техники безопасности.
- Соединять сварочную машину только с сетью питания с нейтральным проводником, соединенным с заземлением.
- Убедиться, что розетка сети правильно соединена с заземлением защиты.
- Не пользоваться аппаратом в сырых и мокрых помещениях, и не производите сварку под дождем.
- Не пользоваться кабелем с поврежденной изоляцией или с плохим контактом в соединении.
- При наличии блока охлаждения с жидкостью, перед тем, как выполнять наполнение, необходимо проверить, что сварочный аппарат отключен и отсоединен от сети электропитания.



- Не проводить сварочных работ на контейнерах, емкостях или трубах, которые содержат жидкие или газообразные горючие вещества.
- Не проводить сварочных работ на материалах, чистка которых проводилась хлорсодержащими растворителями или поблизости от указанных веществ.
- Не проводить сварку на резервуарах под давлением.
- Убирать с рабочего места все горючие материалы (например, дерево, бумагу, тряпки и т.д.).
- Обеспечить достаточную вентиляцию рабочего места или пользоваться специальными вытяжками для удаления дыма, образующегося в процессе сварки рядом с дугой. Необходимо систематически проверять воздействие дымов сварки, в зависимости от их состава, концентрации и продолжительности воздействия.
- Избегайте нагревания баллона различными источниками тепла, в том числе и прямыми солнечными лучами (если используется).



- Обеспечьте должную электрическую изоляцию между горелкой, обрабатываемой деталью и заземленными металлическими деталями, которые могут находиться поблизости (в радиусе досягаемости). Как правило, это можно обеспечить, используя перчатки, обувь, головные уборы и одежду, предусмотренные для этих целей и посредством использования изоляционных подставок или ковриков.
- Всегда защищайте глаза, используя соответствующие фильтры, соответствующие требованиям стандартов UNI EN 169 или UNI EN 379, установленные на масках или касках, соответствующих требованиям стандарта UNI EN 175.
- Используйте специальную защитную огнестойкую одежду (соответствующую требованиям стандарта UNI EN 11611) и сварочные перчатки (соответствующие требованиям стандарта UNI EN 12477), следя за тем, чтобы эпидермис не подвергался бы воздействию ультрафиолетовых и инфракрасных лучей, излучаемых дугой; необходимо также защитить людей, находящихся вблизи сварочной дуги, используя неотражающие экраны или тенты.
- Уровень шума: Если вследствие выполнения особенно интенсивной сварки ежедневный уровень воздействия на работников (LEPd) равен или превышает 85 дБ(A), необходимо использовать индивидуальные

средства защиты (таб. 1).



- Прохождение сварочного тока приводит к возникновению электромагнитных полей (EMF), находящихся рядом с контуром сварки. Электромагнитные поля могут отрицательно влиять на некоторые медицинские аппараты (например, водитель сердечного ритма, респираторы, металлические протезы и т.д.). Необходимо принять соответствующие защитные меры в отношении людей, имеющих указанные аппараты. Например, следует запретить доступ в зону работы сварочного аппарата.
- Этот сварочный аппарат удовлетворяет техническим стандартам изделия для использования исключительно в промышленной среде в профессиональных целях. Не гарантируется соответствие основным пределам, касающимся воздействия на человека электромагнитных полей в бытовых услови ях.

Оператор должен использовать следующие процедуры так, чтобы сократить воздействие электромагнитных полей:

- Прикрепить вместе как можно ближе два кабеля сварки.
- Держать голову и туловище как можно дальше от сварочного контура.
- Никогда не наматывать сварочные кабели вокруг тела.
- Не вести сварку, если ваше тело находится внутри сварочного контура. Держать оба кабеля с одной и той же стороны тела.
- Соединить обратный кабель сварочного тока со свариваемой деталью как можно ближе к выполняемому соединению.
- Не вести сварку рядом со сварочным аппаратом, сидя на нем или опираясь на сварочный аппарат (минимальное расстояние: 50 см).
- Не оставлять ферромагнитные предметы рядом со сварочным контуром.
- Минимальное расстояние  $d = 20$  см (РИС. O).



- Оборудование класса A:

Этот сварочный аппарат удовлетворяет техническому стандарту изделия для использования исключительно в промышленной среде в профессиональных целях. Не гарантируется соответствие требованиям электромагнитной совместимости в бытовых помещениях и в помещениях, прямо соединенных с электросетью низкого напряжения, подающей питание в бытовые помещения.



### ДОПОЛНИТЕЛЬНЫЕ ПРЕДОСТОРОЖНОСТИ ОПЕРАЦИИ СВАРКИ:

- в помещениях с высоким риском электрического разряда.
- в пограничных зонах.
- при наличии возгораемых и взрывчатых материалов.
- НЕОБХОДИМО, чтобы "ответственный эксперт" предварительно оценил риск и работы должны проводиться в присутствии других лиц, умеющих действовать в ситуации тревоги.
- НЕОБХОДИМО использовать технические средства защиты, описанные в разделах 7.10; A.8; A.10. стандарта "EN 60974-9: Оборудование для дуговой сварки. Часть 9: Установка и использование".
- НЕОБХОДИМО запретить сварку, когда рабочий приподнят над полом, за исключением случаев, когда используются платформы безопасности.
- **НАПРЯЖЕНИЕ МЕЖДУ ДЕРЖАТЕЛЯМИ ЭЛЕКТРОДОВ ИЛИ ГОРЕЛКАМИ:** работа с несколькими сварочными аппаратами на одной детали или на соединенных электрически деталях возможна генерация опасной суммы "холостого" напряжения между двумя различными держателями электродов или горелками, до значения, могущего в два раза превысить допустимый предел.
- Квалифицированному специалисту необходимо поручить приборное измерение для выявления рисков и выбора подходящих средств защиты согласно разделу 7.9. стандарта "EN 60974-9: Оборудование для дуговой сварки. Часть 9: Установка и использование".



### ОСТАТОЧНЫЕ РИСКИ

- **ОПРОКИДЫВАНИЕ:** поместить сварочный аппарат на горизонтальную поверхность с соответствующей массе грузоподъемностью; в противном случае (например, пол с уклоном, неровный и т.д.), существует опасность опрокидывания.

- **ИСПОЛЬЗОВАНИЕ НЕ ПО НАЗНАЧЕНИЮ:** опасно использовать сварочный аппарат для любых работ, отличающихся от предусмотренных (например, для размораживания труб водопроводной сети).
- **СМЕЩЕНИЕ СВАРОЧНОЙ УСТАНОВКИ:** необходимо всегда закреплять баллон при помощи соответствующих средств, препятствующих его случайному падению.
- **Запрещается поднимать сварочный аппарат, если предварительно не были демонтированы газовый баллон, устройство подачи проволоки и все кабели/трубы соединений или питания (если они имеются).** Единственный допустимый способ подъема описан в разделе "МОНТАЖ" данного руководства.
- **Запрещено подвешивать сварочный аппарат за ручку.**

## 2. ВВЕДЕНИЕ И ОБЩЕЕ ОПИСАНИЕ

### 2.1 ВВЕДЕНИЕ

#### Модель с I<sub>2</sub> макс.=180А

Сварочный аппарат дуговой сварки на тележке, однофазный, с вентиляцией, для сварки TIG и MMA при постоянном токе (DC) и переменном токе (AC). Аппарат оснащен высокочастотным генератором HF для возбуждения сварки TIG без контакта. Гибкость применения с различными типами материалов, со сталью, нержавеющей сталью, медью, титаном, алюминием, магнием и т. д.

#### Модель с I<sub>2</sub> макс.=250А

Сварочный аппарат дуговой сварки на тележке, однофазный, с вентиляцией, с электронным тиристорным управлением, для сварки TIG и MMA при постоянном токе (DC) и переменном токе (AC). Аппарат оснащен высокочастотным генератором HF для возбуждения TIG без контакта. Гибкость применения с различными типами материалов, со сталью, нержавеющей сталью, медью, титаном, алюминием, магнием и т. д.

### 2.2 СЕРИЙНЫЕ ПРИНАДЛЕЖНОСТИ

- горелка (с водным охлаждением для моделей R.A.).
- обратный кабель с зажимом массы.
- комплект колес.
- адаптер баллона с АРГОНОМ.
- редуктор давления.
- узел охлаждения водой RA (только для моделей R.A.).

### 2.3 ПРИНАДЛЕЖНОСТИ ПО ТРЕБОВАНИЮ

#### Модель с I<sub>2</sub> макс.=180А

- комплект для сварки MMA.
- самозатемняющийся щиток: с постоянным или регулируемым фильтром.

#### Модель с I<sub>2</sub> макс.=250А

- Дистанционное ручное управление с 1 потенциометром.
- Дистанционное ручное управление с 2 потенциометрами.
- Дистанционное педальное управление.
- Дистанционное управление TIG PULSE.
- Комплект для сварки MMA.
- Самозатемняющийся щиток: с постоянным или регулируемым фильтром.

## 3. ТЕХНИЧЕСКИЕ ДАННЫЕ

### 3.1 ТАБЛИЧКА ДАННЫХ (РИС. А)

Технические данные, характеризующие работу и пользование аппаратом, приведены на специальной табличке, их разъяснение дается ниже:

- 1- Степень защиты корпуса.
  - 2- Символ питающей сети:  
Однофазное переменное напряжение;  
Трехфазное переменное напряжение.
  - 3- Символ S: указывает, что можно выполнять сварку с повышенным риском электрического шока (например, рядом с металлическими массами).
  - 4- Символ предусмотренного типа сварки.
  - 5- Внутренняя структурная схема сварочного аппарата.
  - 6- Соответствует Европейским нормам безопасности и требованиям к конструкции дуговых сварочных аппаратов.
  - 7- Серийный номер. Идентификация машины (необходимо при обращении за технической помощью, запасными частями, проверке оригинальности изделия).
  - 8- Параметры сварочного контура:  
- U<sub>0</sub>: максимальное напряжение без нагрузки.  
- I<sub>0</sub>/U<sub>0</sub>: ток и напряжение, соответствующие нормализованным производимые аппаратом во время сварки.  
- X: коэффициент прерывистости работы.  
Показывает время, в течении которого аппарат может обеспечить указанный в этой же колонке ток. Коэффициент указывается в % к основному 10 - минутному циклу. (например, 60% равняется 6 минутам работы с последующим 4-х минутным перерывом, и т. Д.).  
- A/V-A/V: указывает диапазон регулировки тока сварки (минимальный/ максимальный) при соответствующем напряжении дуги.
  - 9- Параметры электрической сети питания:  
- U<sub>1</sub>: переменное напряжение и частота питающей сети аппарата (максимальный допуск ± 10 %).  
- I<sub>1 макс</sub>: максимальный ток, потребляемый от сети.  
- I<sub>1 eff</sub>: эффективный ток, потребляемый от сети.
  - 10- : Величина плавких предохранителей замедленного действия, предусматриваемых для защиты линии.
  - 11- Символы, соответствующие правилам безопасности, чье значение приведено в главе 1 "Общая техника безопасности для дуговой сварки".
- Примечание: Пример идентификационной таблички является указательным для объяснения значения символов и цифр: точные значения технических данных вашего аппарата приведены на его табличке.

### 3.2 ДРУГИЕ ТЕХНИЧЕСКИЕ ДАННЫЕ

- **СВАРОЧНЫЙ АППАРАТ:** смотри таблицу 1 (ТАБ.1).
  - **ГОРЕЛКА:** смотри таблицу 2 (ТАБ.2).
- Вес сварочного аппарата указан в таблице 1 (ТАБ.1).

## 4. ОПИСАНИЕ СВАРОЧНОЙ УСТАНОВКИ

### 4.1 УСТРОЙСТВА УПРАВЛЕНИЯ, РЕГУЛИРОВАНИЯ И СОЕДИНЕНИЯ

#### Модель с I<sub>2</sub> макс.=180А (РИС. В)

- 1- Кабель питания 2P + (P.E.).
- 2- Соединитель для соединения трубы газа (редуктор давления баллона - сварочного аппарата).
- 3- Переключатель гамма 1, гамма 2, выключено.
- 4- Девиатор AC/DC.  
- DC постоянный ток: для всех тяжелых материалов (сталь, медь, титан).  
- AC переменный ток: для всех легких материалов (алюминий, магний и их

сплавы).

- 5- Градуированная шкала.
- 6- Регулирование тока сварки.
- 7- Соединитель для соединения трубы газа горелки TIG.
- 8- Быстрая положительная розетка (+/-) для соединения кабеля сварки.
- 9- Быстрая отрицательная розетка (-/~) для соединения кабеля сварки.
- 10- Соединитель для соединения кабеля кнопки горелки.
- 11- Желтый светодиод, обычно не горящий. Когда светодиод горит, он указывает на срабатывание температурной защиты: внутри сварочного аппарата возникла слишком высокая температура. Сварочный аппарат остается включенным без подачи тока до достижения нормальной температуры. Восстановление работы автоматическое.
- 12- Зеленый светодиод указывает на то, что сварочный аппарат соединен с сетью питания и готов к началу работы.
- 13- Регулирование времени газа после сварки.

#### 14- MMA Селектор режима TIG/MMA:



Режим работы: TIG 2 ТАКТА, TIG 4 ТАКТА и режим MMA.

#### 15- Селектор режима TIG:



Режим работы:

- TIG DC с розжигом HF, с автоматическим выключением при горячей дуге;
- HF исключается;
- TIG AC с постоянным HF.

#### Модель с I<sub>2</sub> макс.=250А (РИС. С)

- 1- Кабель питания 2P + (P.E.).
- 2- Соединитель для соединения трубы газа (редуктор давления баллона - сварочного аппарата).
- 3- Главный выключатель O/OFF (ВЫКЛ.) – I/ON (ВКЛ).
- 4- Девиатор AC/DC.  
- DC постоянный ток: для всех тяжелых материалов (сталь, медь, титан).  
- AC переменный ток: для всех легких материалов (алюминий, магний и их сплавы).
- 5- Быстрая положительная розетка (+/~) для соединения кабеля сварки.
- 6- Быстрая отрицательная розетка (-/~) для соединения кабеля сварки.
- 7- Соединитель для дистанционного управления:  
Возможно соединить со сварочным аппаратом при помощи специального соединителя с 14 полюсами на задней стороне различные типы дистанционного управления. Каждое устройство автоматически распознается и позволяет отрегулировать следующие параметры:  
- **Дистанционное управление с одним потенциометром:**  
Повернув ручку потенциометра, главный ток изменяется с минимума на максимум. Регулирование главного тока производится только при помощи дистанционного управления.  
- **Дистанционное педальное управление:**  
Величина тока определяется положением педали. В режиме TIG 2T, дополнительно, нажатие на педаль действует в качестве команды пуска машины вместо кнопки горелки.  
- **Дистанционное управление с двумя потенциометрами:**  
Первый потенциометр регулирует основной ток. Второй потенциометр регулирует другой параметр, который зависит от включенного режима сварки. Повернув данный потенциометр, показывается параметр, который изменяется (который нельзя больше контролировать при помощи ручки на панели). Значение второго потенциометра - это КОНЕЧНАЯ РАМПА, если идет сварка в режиме TIG.  
- **Дистанционное управление TIG PULSE:**  
Позволяет вести сварку TIG с импульсным током, с возможностью дистанционного регулирования основных параметров: сила базового тока, сила импульсного тока, продолжительность импульса тока, период импульсов тока. Эта процедура позволяет выполнять улучшенный контроль за температурой, и, как следствие, можно сваривать материалы небольшой толщины или с тенденцией к образованию трещин при нагреве; также способствует сварке деталей разной толщины и разных типов стали, типа нержавеющей стали и низколегированной стали.
- 8- Соединитель для соединения трубы газа горелки TIG.
- 9- Соединитель для соединения кабеля кнопки горелки.
- 10- Зеленый индикатор наличия напряжения на выходе.
- 11- Желтый индикатор: обычно не горящий, когда горит, указывает на блокировку сварочного аппарата из-за срабатывания одной из следующих защит:  
- Термозащита: внутри сварочного аппарата возникла слишком высокая температура. Сварочный аппарат остается горящим без подачи тока до достижения нормальной температуры. Восстановление автоматическое.  
- Защита от короткого замыкания: произошло короткое замыкание продолжительностью свыше 1,5 сек. (приклеивание электрода) и сварочный аппарат блокируется. Восстановление автоматическое.  
Кодировка дисплея следующая:  
"C" срабатывание одного из термостатов безопасности из-за перегрева сварочного аппарата.
- 12- Буквенно-цифровой дисплей.

#### 13- MMA Селектор режима TIG/MMA:



Режим работы: TIG 2 ТАКТА, TIG 4 ТАКТА и режим MMA.

#### 14- Селектор режима TIG:



Режим работы:

- HF TIG DC: розжиг HF, с автоматическим выключением при горячей дуге.
- TIG AC с постоянным HF.
- LIFT TIG DC: розжиг LIFT, TIG AC невозможен. На дисплее появляется "Err HF".

## 15- КОДЕР



Кнопка и кодер выбора и настройки параметров сварки, обозначаемых включением одного из перечисленных далее светодиодов 16, 17, 18, 19, 20, 21.

## 16- ПРЕДВАРИТЕЛЬНАЯ ПОДАЧА

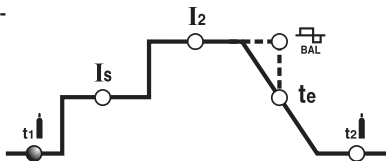

**ГАЗА**  
В режиме TIG представляет собой время ПРЕДВАРИТЕЛЬНОЙ ПОДАЧИ ГАЗА в секундах. Улучшает пуск сварки.

## 17- НАЧАЛЬНЫЙ ТОК

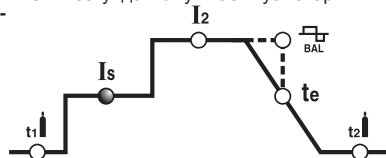

В режиме TIG 4 такта представляет собой начальный ток  $I_s$ , который поддерживается в течение всего времени нажатия на кнопку горелки (регулирование в амперах).

## 18- ГЛАВНЫЙ ТОК

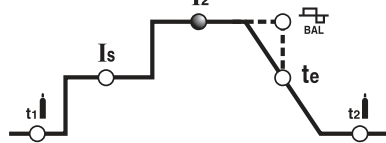

В режиме TIG AC/DC, MMA представляет собой ток выхода  $I_2$ . Параметр измеряется в амперах.

## 19- КОНЕЧНАЯ РАМПА

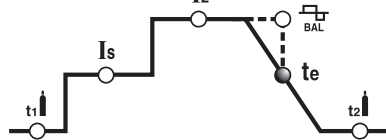

Режим TIG AC/DC позволяет регулировать КОНЕЧНУЮ РАМПУ тока сварки после отпускания кнопки горелки; это регулирование позволяет избежать формирования кратера в конце сварки и позволяет заполнить материалом припоя на этапе снижения тока.

## 20- ПОДАЧА ГАЗА ПОСЛЕ СВАРКИ

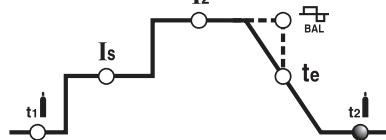

В режиме TIG представляет время ПОДАЧИ ГАЗА ПОСЛЕ СВАРКИ, выраженное в секундах и защищает электрод и расплав сварки от окисления.

## 21- БАЛАНС

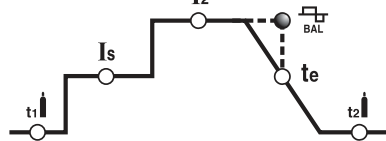

в режиме TIG AC этот параметр представляет соотношение (в процентах) между временем, когда полярность тока положительная, выходящая от EN- (отрицательный электрод), и общим периодом переменного тока. Чем больше величина EN-, тем больше проникновение (регулирование в %) (ТАБ. 5).

## 5. УСТАНОВКА

**ВНИМАНИЕ!** ВЫПОЛНИТЬ ВСЕ ОПЕРАЦИИ ПО УСТАНОВКЕ И ЭЛЕКТРИЧЕСКОЕ СОЕДИНЕНИЕ СО СВАРОЧНЫМ АППАРАТОМ, ОТКЛЮЧЕННЫМ И ОТСОЕДИНЕННЫМ ОТ СЕТИ ПИТАНИЯ. ЭЛЕКТРИЧЕСКИЕ СОЕДИНЕНИЯ ДОЛЖНЫ ВЫПОЛНЯТЬСЯ ТОЛЬКО ОПЫТНЫМ И КВАЛИФИЦИРОВАННЫМ ПЕРСОНАЛОМ.

### 5.1 СБОРКА (РИС. D)

Снять со сварочного аппарата упаковку, выполнить сборку отсоединенных частей, имеющих в упаковке.

#### 5.1.1 Сборка кабеля возврата - зажима (РИС.Е)

#### 5.1.2 Соединение кабеля сварки-зажима электрода (РИС. F) (использование MMA)

#### 5.1.3 Режим подъема сварочного аппарата

Модель с  $I_2$  макс.=180А

Аппарат не имеет систем для подъема.

Модель с  $I_2$  макс.=250А

Подъем оборудования должен вестись способами, указанными на Рис. G. Это относится к первому монтажу и ко всему сроку службы оборудования.

## 5.2 РАСПОЛОЖЕНИЕ АППАРАТА

Располагайте аппарат так, чтобы не перекрывать приток и отток охлаждающего воздуха к аппарату (принудительная вентиляция при помощи вентилятора); следите также за тем, чтобы не происходило всасывание проводящей пыли, коррозионных паров, влаги и т. д.

Вокруг сварочного аппарата следует оставить свободное пространство минимум 250 мм.





**ВНИМАНИЕ!** Установить сварочный аппарат на плоскую поверхность с соответствующей грузоподъемностью, чтобы избежать опасных смещений или опрокидывания.

## 5.3 ПОДСОЕДИНЕНИЕ К ЭЛЕКТРИЧЕСКОЙ СЕТИ ПИТАНИЯ

- Перед подсоединением аппарата к электрической сети, проверьте соответствие напряжения и частоты сети в месте установки техническим характеристикам, приведенным на табличке аппарата.

- Сварочный аппарат должен соединяться только с системой питания с нулевым проводником, подсоединенным к заземлению.

- Для обеспечения защиты от непрямого контакта использовать дифференциальные выключатели типа:

- Тип А (  ) для однофазных машин;
- Тип В (  ) для трехфазных машин.

- Для того, чтобы удовлетворять требованиям Стандарта EN 61000-3-11 (Мерцание изображения) рекомендуется производить соединения сварочного аппарата с точками интерфейса сети питания, имеющими импеданс менее  $Z_{\text{max}} = 0.25 \text{ohm}$ .

- Сварочный аппарат не соответствует требованиям стандарта IEC/EN 61000-3-12.

Если аппарат соединяется с общественной сетью электропитания, монтажник или пользователь обязан проверить возможность соединения сварочного аппарата (если требуется, проконсультироваться с компанией, управляющей распределительной сетью).

### 5.3.1 ВИЛКА И РОЗЕТКА

соединить кабель питания со стандартной вилкой (2полюса + заземление (230V)), (3полюса + заземление (400V)), рассчитанной на потребляемый аппаратом ток. Необходимо подключать к стандартной сетевой розетке, оборудованной плавким или автоматическим предохранителем; специальная заземляющая клемма должна быть соединена с заземляющим проводником (желто-зеленого цвета) линии питания. В таблице (ТАБ. 1) приведены значения в амперах, рекомендуемые для предохранителей линии замедленного действия, выбранных на основе макс. номинального тока, вырабатываемого сварочным аппаратом, и номинального напряжения питания.



**ВНИМАНИЕ!** Несоблюдение указанных выше правил существенно снижает эффективность электрозащиты, предусмотренной изготовителем (класс I) и может привести к серьезным травмам у людей (напр., электрический шок) и нанесению материального ущерба (напр., пожару).

## 5.4 СОЕДИНЕНИЕ КОНТУРА СВАРКИ



**ВНИМАНИЕ!** ПЕРЕД ТЕМ, КАК ВЫПОЛНЯТЬ СОЕДИНЕНИЯ, ПРОВЕРИТЬ, ЧТО СВАРОЧНЫЙ АППАРАТ ОТКЛЮЧЕН И ОТСОЕДИНЕН ОТ СЕТИ ПИТАНИЯ.

В таблице (ТАБ. 1) имеются значения, рекомендуемые для кабелей сварки (в  $\text{мм}^2$ ) в соответствие с максимальным током сварочного аппарата.

### 5.4.1 Сварка TIG:

#### Соединение горелки

- Вставить кабель тока в соответствующую быструю клемму (-/~). Соединить трехполюсный соединитель (кнопка горелки) с соответствующей розеткой. Соединить трубу газа горелки с соответствующим соединением.

#### Соединение обратного кабеля тока сварки.

- Соединяется со свариваемой деталью или с металлическим столом, на котором она лежит, как можно ближе к выполняемому соединению. Этот кабель должен соединяться с клеммой с символом (+/~).

#### Соединение с газовым баллоном

- Завинтить редуктор давления на клапан газового баллона, поместив специальный редуктор, поставляемый в качестве принадлежности.

- Соединить трубу входа газа с редуктором и затянуть прилагаемый в комплекте хомут.

- Ослабить регулировочное кольцо редуктора давления перед тем, как открыть клапан баллона.

- Открыть баллон и отрегулировать количество газа (л/мин), согласно ориентировочным данным, смотри таблицу (ТАБ. 4); возможные регулирования потока газа могут быть выполнены во время сварки, воздействуя на кольцо редуктора давления. Проверить герметичность трубы и патрубков.

**ВНИМАНИЕ!** Всегда закрывать клапан газового баллона в конце работы.

### 5.4.2 ОПЕРАЦИИ СВАРКИ ПРИ ПОСТОЯННОМ ТОКЕ

Почти все электроды с покрытием соединяются с положительным полюсом (+) генератора; за исключением электродов с кислотным покрытием, соединяемых с отрицательным полюсом (-).

#### Соединение кабеля сварки держателя электрода

На конце имеется специальный зажим, который нужен для закручивания открытой части электрода.

Этот кабель необходимо соединить с зажимом, обозначенным символом (+).

#### Соединение кабеля возврата тока сварки

Соединяется со свариваемой деталью или с металлическим столом, на котором она лежит, как можно ближе к выполняемому сварному соединению. Этот кабель необходимо соединить с зажимом, обозначенным символом (-).

#### Рекомендации:

- Закрутить до конца соединители кабелей сварки в быстрых соединениях (если имеются), для обеспечения хорошего электрического контакта; в противном случае произойдет перегрев самих соединителей с их последующим быстрым износом и потерей эффективности.

- Использовать как можно более короткие кабели сварки.

- Избегать пользоваться металлическими структурами, не относящимися к обрабатываемой детали, вместо кабеля возврата тока сварки; это может быть опасно для безопасности и дать плохие результаты при сварке.



Для закрытия металлоконструкции установите обратно все гайки и винты.

#### **8. ПОИСК НЕИСПРАВНОСТЕЙ**

В случаях неудовлетворительной работы аппарата, перед ПРОВЕДЕНИЕМ СИСТЕМАТИЧЕСКОЙ ПРОВЕРКИ И обращением в сервисный центр, проверьте следующее:

- Убедиться со ссылкой на градуированную в амперах шкалу, соответствует диаметру и типу используемого электрода.
- Убедиться, что основной выключатель включен и горит соответствующая лампа. Если это не так, то напряжение сети не доходит до аппарата, поэтому проверьте линию питания (кабель, вилку и/или розетку, предохранитель и т. д.).
- Не горит желтый светодиод, указывающий на срабатывание температурной защиты.
- Для отдельных режимов сварки необходимо соблюдать номинальный временной режим, т. е. делать перерывы в работе для охлаждения аппарата. В случаях срабатывания термозащиты подождите, пока аппарат не остынет естественным образом, и проверьте состояние вентилятора.
- Проверить качество и правильность соединений сварочного контура, в особенности зажим кабеля массы должен быть соединен с деталью, без наложения изолирующего материала (например, красок).
- Защитный газ должен быть правильно подобран по типу и процентному специальных упаковках или контейнерах). содержанию (Аргон 99.5%).

1. SEGURANÇA GERAL PARA A SOLDAGEM A ARCO .....	pág. 31
2. INTRODUÇÃO E DESCRIÇÃO GERAL.....	32
2.1 INTRODUÇÃO .....	32
2.2 ACESSÓRIOS DE SÉRIE .....	32
2.3 ACESSÓRIOS SOB ENCOMENDA.....	32
3. DADOS TÉCNICOS.....	32
3.1 PLACA DE DADOS (FIG. A) .....	32
3.2 OUTROS DADOS TÉCNICOS.....	32
4. DESCRIÇÃO DO APARELHO DE SOLDAR.....	32
4.1 DISPOSITIVOS DE CONTROLO, REGULAÇÃO E CONEXÃO .....	32
5. INSTALAÇÃO .....	33
5.1 INSTALAÇÃO (FIG. D).....	33
5.1.1 Montagem do cabo de retorno-piça (FIG. E).....	33
5.1.2 Montagem do cabo de soldadura-piça de suporte eléctrico (FIG. F) (utilização MMA).....	33
5.1.3 Modalidade de elevação do aparelho de soldar.....	33
5.2 LOCALIZAÇÃO DA MÁQUINA DE SOLDA.....	33
5.3 LIGAÇÃO À REDE .....	33
5.3.1 Plugue e tomada .....	33
5.4 LIGAÇÕES DO CIRCUITO DE SOLDAGEM.....	33

5.4.1 Soldadura TIG .....	pág. 33
5.4.2 SOLDAGEM MMA.....	33
6. SOLDAGEM: DESCRIÇÃO DO PROCEDIMENTO .....	33
6.1 SOLDADURA TIG .....	33
6.1.1 Desencadeamento HF e LIFT .....	33
6.1.2 Soldadura TIG DC.....	34
6.1.3 Soldadura TIG AC .....	34
6.1.4 Procedimento .....	34
6.2 SOLDAGEM MMA.....	34
6.2.1 Procedimento .....	34
7. MANUTENÇÃO.....	34
7.1 MANUTENÇÃO ORDINÁRIA.....	34
7.1.1 Tocha.....	34
7.2 MANUTENÇÃO EXTRAORDINÁRIA .....	34
8. BUSCA DEFEITOS.....	34

**OS APARELHOS DE SOLDAR PARA A SOLDADURA TIG E MMA PREVISTOS PARA UTILIZAÇÃO INDUSTRIAL E PROFISSIONAL.**

Nota: No texto a seguir será utilizada a frase "máquina de solda".

**1. SEGURANÇA GERAL PARA A SOLDAGEM A ARCO**

O operador deve ser suficientemente informado sobre o uso seguro da máquina de solda e informado sobre os riscos ligados aos procedimentos com soldagem a arco, às relativas medidas de protecção e aos procedimentos de emergência. (Consultar também a norma "EN 60974-9: Aparelhagens para a soldadura por arco. Parte 9: Instalação e uso").



- Evitar os contactos directos com o circuito de solda; a tensão em vazio fornecida pela máquina de soldar pode ser perigosa em algumas circunstâncias.
- A conexão dos cabos de solda, as operações de verificação e de reparação devem ser executadas com a máquina de soldar desligada e desconectada da rede de alimentação.
- Desligar a máquina de soldar e desconectá-la da rede de alimentação antes de substituir as partes desgastadas pela tocha.
- Efetuar a instalação eléctrica de acordo com as normas e leis de prevenção e acidentes em vigor.
- A máquina de soldar deve ser ligada exclusivamente a um sistema de alimentação com condutor de neutro ligado à terra.
- Certificar-se que a tomada de alimentação esteja ligada corretamente à terra de protecção.
- Não utilizar a máquina de solda em ambientes úmidos ou molhados ou com chuva.
- Não utilizar fios com isolamento deteriorado ou com conexões afrouxadas.
- Se houver uma unidade de resfriamento a líquido as operações de enchimento devem ser executadas com o aparelho de soldar desligado e desconectado da rede de alimentação.



- Não soldar sobre reservatórios, recipientes ou tubulações que contenham ou que contiveram produtos inflamáveis ou combustíveis líquidos ou gasosos.
- Evitar de trabalhar sobre materiais limpos com solventes clorados ou nas proximidades de tais substâncias.
- Não soldar recipientes sob pressão.
- Afastar da área de trabalho todas as substâncias inflamáveis (p.ex. madeira, papel, panos, etc.)
- Verificar que haja uma circulação de ar adequada ou de equipamentos capazes de eliminar as fumaças de solda nas proximidades do arco; é necessário um controle sistemático para a avaliação dos limites à exposição das fumaças de solda em função da sua composição, concentração e duração da própria exposição.
- Manter o cilindro protegido de fontes de calor, inclusive a irradiação solar (se utilizada).



- Adotar um isolamento eléctrico adequado em relação à tocha, a peça em processamento e eventuais partes metálicas colocadas no chão situadas nas proximidades (accessíveis). Isto normalmente pode ser obtido usando luvas, calçados, capacete e roupas previstas para tal fim e por meio do uso de estrados ou tapetes isolantes.
- Proteger sempre os olhos com os filtros específicos conformes com a UNI EN 169 ou UNI EN 379 montados em máscaras ou capacetes conformes à UNI EN 175.
- Usar os dispositivos protetores apropriados à prova de fogo (conformes à UNI EN 11611) e luvas de soldadura (conformes à UNI EN 12477) evitando de expor a epiderme aos raios ultravioletas e infravermelhos produzidos pelo arco; a protecção deve ser estendida a outras pessoas próximas ao arco por meio de proteções ou cortinas não reflexivas.
- Ruído: Se por causa de operações de soldadura muito intensivas for verificado um nível de exposição diária pessoal (LEPd) igual ou maior de 85 db(A), é obrigatório o uso de equipamentos de protecção individual adequados (Tab. 1).



- A passagem da corrente de soldadura causa o aparecimento de campos electromagnéticos (EMF) localizados nas proximidades do circuito de soldadura.

Os campos electromagnéticos podem interferir com algumas aparelhagens médicas (p. ex. Pacemaker, respiradores, próteses metálicas etc.).

Devem ser tomadas medidas de protecção adequadas para com os portadores desses aparelhos. Por exemplo, proibir o acesso à área de utilização do aparelho de soldar.

Este aparelho de soldar satisfaz os standards técnicos de produto para o uso exclusivo em ambiente industrial e com finalidade profissional. Não é garantida a correspondência aos limites de base relativos à exposição humana aos campos electromagnéticos em ambiente doméstico.

O operador deve utilizar os procedimentos a seguir, de forma a reduzir a exposição aos campos electromagnéticos:

- Fixar juntos, o mais perto possível, os dois cabos de soldadura.
- Manter a cabeça e o tronco do corpo o mais distante possível do circuito de soldadura.
- Os cabos de soldadura nunca devem enrolar ao redor do corpo.
- Não soldar com o corpo no meio do circuito de soldadura. Manter ambos os cabos no mesmo lado do corpo.
- Ligar o cabo de retorno da corrente de soldadura à peça a soldar o mais próximo possível à junção em execução.
- Não soldar perto, sentados ou apoiados no aparelho de soldar (distância mínima: 50cm).
- Não deixar objectos ferromagnéticos próximo do circuito de soldadura.
- Distância mínima d= 20cm (Fig. O).



- Aparelho de classe A:

Este aparelho de solda satisfaz os requisitos do standard técnico de produto para o uso exclusivo em ambiente industrial e com finalidade profissional. Não é garantida a correspondência à compatibilidade electromagnética nos edifícios domésticos e naqueles ligados directamente a uma rede de alimentação de baixa tensão que alimenta os edifícios para o uso doméstico.



**CUIDADOS SUPLEMENTARES AS OPERAÇÕES DE SOLDAGEM:**

- Em ambiente a risco acrescido de choque eléctrico.
  - Em espaços confinados.
  - Na presença de materiais inflamáveis ou explosivos.
- DEVEM ser previamente avaliadas por um "Responsável qualificado" e executadas sempre na presença de outras pessoas instruídas para intervenções em caso de emergência.
- DEVEM ser adotados os meios técnicos de protecção descritos em 7.10; A.8; A.10. da norma "EN 60974-9: Aparelhagens para a soldadura por arco. Parte 9: Instalação e uso".
- DEVE ser proibida a soldagem com operador suspenso do chão, salvo eventual uso de plataformas de segurança.
  - TENSÃO ENTRE PORTA ELETRODOS OU TOCHAS: trabalhando com mais máquinas de solda sobre uma peça só ou sobre mais peças ligadas electricamente pode-se gerar uma soma perigosa de tensões em vazio entre dois diferentes porta eletrodos ou tochas, a um valor que pode atingir o dobro do limite permitido.
- É necessário que um coordenador experiente execute a medição instrumental para estabelecer se existe um risco e possa adotar medidas de protecção adequada como indicado em 7.9 da norma "EN 60974-9: Aparelhagens para a soldadura por arco. Parte 9: Instalação e uso".



**RISCOS RESÍDUOS**

- BASCULAMENTO: colocar o aparelho de soldar sobre uma superfície horizontal com capacidade adequada à massa; caso contrário (p. ex. pavimentações inclinadas, desniveladas etc.) existe o perigo de basculamento.
  - USO IMPRÓPRIO: é perigosa a utilização do aparelho de soldar para qualquer trabalho diferente daquele previsto (p. ex. descongelamento de tubagens da rede hídrica).
  - DESLOCAMENTO DO APARELHO DE SOLDAR: verificar sempre a garrafa com meios idóneos capazes de impedir quedas acidentais.
  - É proibido erguer o aparelho de soldar se não tiverem sido previamente desmontados a garrafa de gás, o alimentador de fio e todos os cabos/tubos de interligações ou de alimentação (se presentes).
- A única modalidade admitida de elevação é aquela prevista no capítulo "INSTALAÇÃO" deste manual.

- É proibido utilizar a maçaneta como meio de suspensão do aparelho de soldar.

## 2. INTRODUÇÃO E DESCRIÇÃO GERAL

### 2.1 INTRODUÇÃO

#### Modelo com $I_2$ max = 180A

Aparelho de soldar por arco, monofásico, ventilado, para a soldadura TIG e MMA em corrente contínua (DC) e alternada (AC). Equipado com gerador HF (alta frequência) para a ignição em TIG sem contacto. Flexibilidade de uso com vários tipos de materiais tais como aço, aço inox, cobre, titânio, alumínio, magnésio, etc.

#### Modelo com $I_2$ max = 250A

Aparelho de soldar com carrinho, monofásico, ventilado, com controlo electrónico com tiristores, para a soldadura TIG e MMA em corrente contínua (DC) e alterna (AC). Equipado com gerador HF (alta frequência) para a ignição em TIG sem contacto. Flexibilidade de uso com vários tipos de materiais tais como aço, aço inox, cobre, titânio, alumínio, magnésio, etc.

### 2.2 ACESSÓRIOS DE SÉRIE

- Tocha (arrefecida a água na versão R.A.).
- Cabo de retorno completo com pinça de massa.
- kit de rodas.
- Adaptador de garrafa de ÁRGON.
- Redutor de pressão.
- Grupo de resfriamento água R.A. (somente para versões R.A.).

### 2.3 ACESSÓRIOS SOB ENCOMENDA

#### Modelo com $I_2$ max=180A

- Kit soldadura MMA.
- Máscara com auto-escurecimento: com filtro fixo ou regulável.

#### Modelo com $I_2$ max=250A

- Comando à distância manual 1 potenciómetro.
- Comando à distância manual 2 potenciómetros.
- Comando à distância a pedal.
- Comando à distância TIG PULSE.
- Kit de Soldadura MMA
- Máscara com auto-escurecimento: com filtro fixo ou regulável.

## 3. DADOS TÉCNICOS

### 3.1 PLACA DE DADOS (FIG. A)

Os principais dados relativos ao uso e às prestações da máquina de solda são resumidos na placa de características com o seguinte significado:

#### 1- Grau de proteção do invólucro.

#### 2- Símbolo da linha de alimentação:

- 1~: tensão alternada monofásica;
- 3~: tensão alternada trifásica.

#### 3- Símbolo S: indica que podem ser executadas operações de soldagem num ambiente com risco acrescido de choque elétrico (p.ex. muito próximo de grandes massas metálicas).

#### 4- Símbolo do procedimento de soldagem previsto.

#### 5- Símbolo da estrutura interna da máquina de solda.

#### 6- Norma EUROPEIA de referência para a segurança e a fabricação das máquina de solda a arco.

#### 7- Número de matrícula para a identificação da máquina de solda (indispensável para a assistência técnica, pedido de peças de reposição, busca da origem do produto).

#### 8- Prestações do circuito de soldagem:

- $U_0$ : tensão máxima em vazio.
- $I_a/U_a$ : Corrente e tensão correspondente normalizada que podem ser distribuídas pela máquina de solda durante a soldagem.
- X: Relação de intermitência: indica o tempo durante o qual a máquina de solda pode distribuir a corrente correspondente (mesma coluna). Expressa-se em %, na base de um ciclo de 10 minutos (ex. 60% = 6 minutos de trabalho, 4 minutos de parada; e assim por diante).

No caso em que fatores de utilização (de placa, referidos a 40°C ambiente) sejam ultrapassados se determinará a intervenção da protecção térmica (a máquina de solda permanece em stand-by até quando a sua temperatura retorna nos limites admitidos).

#### - A/V-A/V: Indica a série de regulação da corrente de soldagem (mínimo - máximo) à correspondente tensão de arco.

#### 9- Dados característicos da linha de alimentação:

- $U_i$ : Tensão alternada e frequência de alimentação da máquina de solda (limites admitidos  $\pm 10\%$ ).
- $I_{i,max}$ : Corrente máxima absorvida da linha.
- $I_{i,eff}$ : Corrente efetiva de alimentação.

#### 10- $t_{eff}$ : Valor dos fusíveis com acionamento retardado que devem ser instalados para proteger a linha.

#### 11- Símbolos referidos a normas de segurança cujo significado está contido no capítulo 1 "Segurança geral para a soldagem a arco".

Nota: O exemplo de placa reproduzido é indicativo do significado dos símbolos e dos dígitos; os valores exatos dos dados técnicos da máquina de solda em seu poder devem ser detectados diretamente na placa da própria máquina de solda.

### 3.2 OUTROS DADOS TÉCNICOS

#### - MÁQUINA DE SOLDA: ver tabela 1 (TAB.1).

#### - TOCHA: ver tabela 2 (TAB.2).

O peso do aparelho de solda está contido na tabela 1 (TAB.1).

## 4. DESCRIÇÃO DO APARELHO DE SOLDAR

### 4.1 DISPOSITIVOS DE CONTROLO, REGULAÇÃO E CONEXÃO

#### Modelo com $I_2$ max=180A (FIG. B)

- 1- Cabo eléctrico 2P + (P. E.).
- 2- Junta para a ligação do tubo de gás (reductor de pressão garrafa - aparelho de soldar).
- 3- Comutador série 1, série 2, desligado.
- 4- Desviador AC/DC.
  - DC Corrente contínua: para todos os materiais pesados (aço, cobre, titânio).
  - AC Corrente alternada: para os materiais leves (alumínio, magnésio e suas ligas).
- 5- Escala graduada.
- 6- Regulação de corrente de soldadura.
- 7- Junta para a ligação do tubo de gás da tocha TIG.
- 8- Tomada rápida positiva (+/-) para conectar o cabo de soldadura.
- 9- Tomada rápida negativa (-/-) para conectar o cabo de soldadura.
- 10- Conector de conexão cabo botão tocha.
- 11- Led amarelo normalmente apagado, quando aceso indica a intervenção da protecção térmica: dentro do aparelho de soldar foi atingida uma temperatura excessiva. O aparelho de soldar fica aceso sem distribuir corrente até alcançar uma temperatura normal. A restauração é automática.
- 12- Led verde indica que o aparelho de soldar está conectado à rede e está pronto para o funcionamento.

#### 13- Regulação do tempo de pós gás.

#### 14- MMA Selector no modo TIG/MMA:



Modo de funcionamento: TIG 2 TEMPOS, TIG 4 TEMPOS e modo MMA.

#### 15- $I_2$ Selector no modo TIG:



Modo de funcionamento:

- TIG DC com ignição HF com exclusão automática por arco aceso;
- HF excluída;
- TIG AC com HF contínua.

#### Modelo com $I_2$ max=250A (FIG. C)

- 1- Cabo eléctrico 2P + (P. E.).
  - 2- Junta para a ligação do tubo de gás (reductor de pressão garrafa - aparelho de soldar).
  - 3- Interruptor geral ON/OFF – I/ON.
  - 4- Desviador AC/DC.
    - DC Corrente contínua: para todos os materiais pesados (aço, cobre, titânio).
    - AC Corrente alternada: para os materiais leves (alumínio, magnésio e suas ligas).
  - 5- Tomada rápida positiva (+/-) para conectar o cabo de soldadura.
  - 6- Tomada rápida negativa (-/-) para conectar o cabo de soldadura.
  - 7- Conector para os comandos à distância:
    - É possível aplicar no aparelho de soldar, através do conector apropriado de 14 pólos existente na parte traseira, tipos diferentes de comando à distância. Cada dispositivo é reconhecido automaticamente e permite de regular os seguintes parâmetros:
      - **Comando à distância com um potenciómetro.** virando o manípulo do potenciómetro varia-se a corrente principal do mínimo ao máximo. A regulação da corrente principal é efectuada exclusivamente pelo comando à distância.
      - **Comando à distância a pedal:** o valor da corrente é determinado pela posição do pedal. No modo TIG 2T, para além disso, a pressão do pedal age pelo comando de start à máquina no lugar do botão tocha.
      - **Comando à distância com dois potenciómetros:** o primeiro potenciómetro regula a corrente principal. O segundo potenciómetro regula outro parâmetro que depende do modo activo de soldadura. Virando esse potenciómetro é exibido o parâmetro que está a ser alterado (que não pode mais ser controlado com o manípulo do painel). O significado do segundo potenciómetro é RAMPA FINAL se no modo TIG.
      - **Comando à distância TIG PULSE:** permite de efectuar soldaduras TIG com corrente de pulso, com possibilidade de regular à distância os parâmetros principais: Intensidade de corrente de base, intensidade de corrente de pulso, duração do pulso de corrente, período dos pulsos de corrente. Este procedimento permite de executar um controlo melhor do fornecimento térmico, por conseguinte, é possível soldar materiais com espessuras pequenas ou com tendência à rachadura a quente, além disso, favorece a soldadura em peças com espessura diferente e de aços dissimilares tipo inox e de baixa liga.
  - 8- Junta para a ligação do tubo de gás da tocha TIG.
  - 9- Conector de conexão cabo botão tocha.
  - 10- Led verde de presença tensão na saída.
  - 11- Led amarelo: normalmente apagado, se aceso indica o bloqueio do aparelho de soldar devido à intervenção de uma das protecções a seguir:
    - Protecção térmica: dentro do aparelho de soldar foi atingida uma temperatura excessiva. O aparelho de soldar fica aceso sem distribuir corrente até alcançar uma temperatura normal. A restauração é automática.
    - Protecção contra curto-circuito: ocorreu um curto-circuito com duração acima de 1,5 seg (colagem do eléctrodo) e o aparelho de soldar é bloqueado. A restauração é automática.
- O código no ecrã é o seguinte:  
 "oC" intervenção de um dos termóstatos de segurança por causa do sobreaquecimento do aparelho de soldar.

#### 12- Ecrã alfanumérico.

#### 13- MMA Selector no modo TIG/MMA:



Modo de funcionamento: TIG 2 TEMPOS, TIG 4 TEMPOS e modo MMA.

#### 14- HF Selector no modo TIG:



Modo de funcionamento:

- HF TIG DC: ignição HF com exclusão automática por arco aceso.
- TIG AC com HF contínua

- LIFT TIG DC: ignição LIFT, TIG AC não possível. No ecrã aparece "Err HF".

#### 15- CODIFICADOR



Botão e Codificador de selecção e configuração dos parâmetros de soldadura, indicados pelo acendimento de um dos Leds 16, 17, 18, 19, 20, 21.

#### 16- PRÉ-GÁS

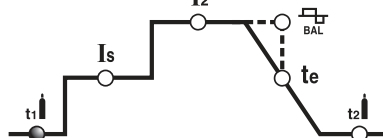

No modo TIG representa o tempo de PRÉ-GÁS em segundos. Melhora o arranque



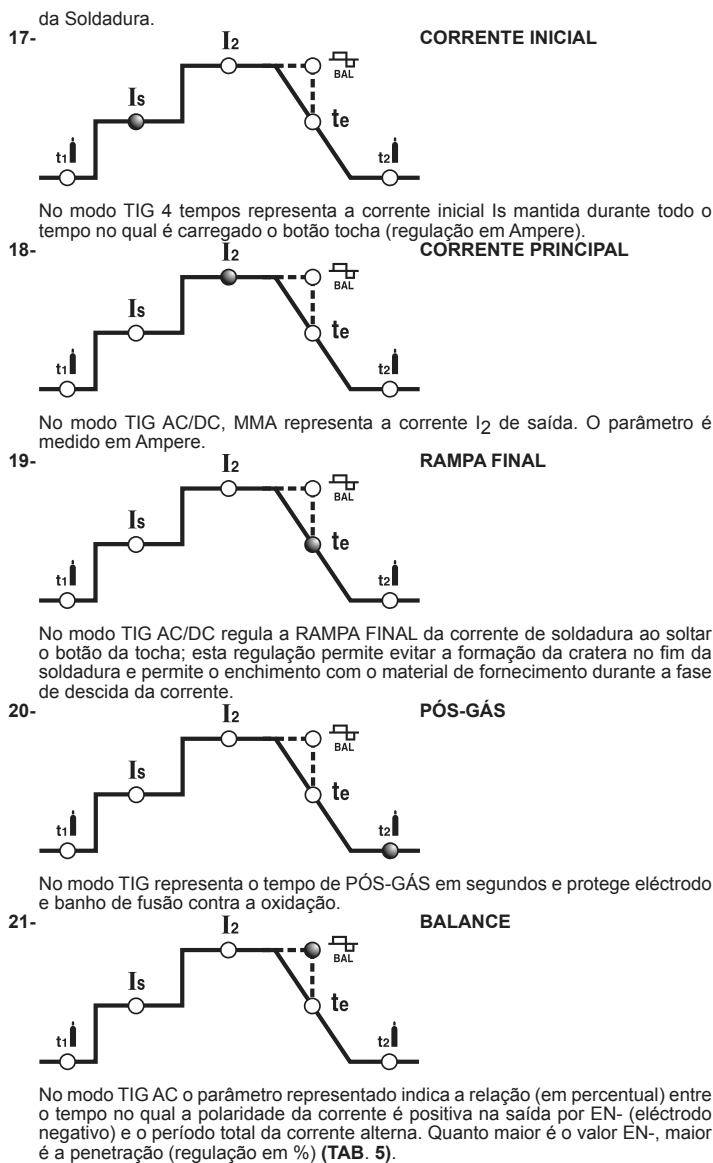

## 5. INSTALAÇÃO

**ATENÇÃO!** EXECUTAR TODAS AS OPERAÇÕES DE INSTALAÇÃO E LIGAÇÕES ELÉTRICAS COM A MÁQUINA DE SOLDA RIGOROSAMENTE DESLIGADA E DESCONECTADA DA REDE DE ALIMENTAÇÃO. AS LIGAÇÕES ELÉTRICAS DEVEM SER EXECUTADAS EXCLUSIVAMENTE POR PESSOAL ESPECIALIZADO OU QUALIFICADO.

### 5.1 INSTALAÇÃO (FIG. D)

Desembalar a máquina de solda, efetuar a montagem das partes separadas, contidas na embalagem.

#### 5.1.1 Montagem do cabo de retorno-pinça (FIG. E)

#### 5.1.2 Montagem do cabo de soldadura-pinça de suporte eléctrico (FIG. F) (utilização MMA)

#### 5.1.3 Modalidade de elevação do aparelho de soldar

**Modelo com  $I_2$  max=180A**

Sem os sistemas de elevação.

**Modelo com  $I_2$  max=250A**

A elevação da máquina deve ser executada com as modalidades indicadas na Fig. G. Isso é válido tanto para a primeira instalação quanto durante toda a vida da máquina.

### 5.2 LOCALIZAÇÃO DA MÁQUINA DE SOLDA

Determinar o lugar da instalação da máquina de solda de modo que não haja obstáculos na correspondência da abertura de entrada e de saída do ar de arrefecimento (circulação forçada através do ventilador, se presente); certificar-se ao mesmo tempo que não sejam aspirados pós condutores, vapores corrosivos, umidade, etc..

Mantiver pelo menos 250mm de espaço livre ao redor da máquina de solda.

**ATENÇÃO!** Colocar a máquina de solda numa superfície plana de capacidade adequada ao peso para evitar sua queda ou deslocamentos perigosos.

### 5.3 LIGAÇÃO À REDE

- Antes de efetuar qualquer ligação elétrica, verificar que os dados da placa da máquina de solda correspondam à tensão e frequência de rede disponíveis no local de instalação.
- A máquina de solda deve ser ligada exclusivamente a um sistema de alimentação com condutor de neutro ligado à terra.
- Para garantir a protecção contra o contacto indirecto, usar interruptores diferenciais do tipo:

- Tipo A ( ) para máquinas monofásicas;

- Tipo B ( ) para máquinas trifásicas.

- Para cumprir os requisitos da Norma EN 61000-3-11 (Flicker) aconselha-se a conexão do aparelho de soldar aos pontos de interface da rede de alimentação que apresentam uma impedância menor de  $Z_{max} = 0.25ohm$ .
- O aparelho de soldar não contém os requisitos da norma IEC/EN 61000-3-12. Se o mesmo for ligado a uma rede de alimentação pública, o instalador ou o utilizador são responsáveis para controlar que o aparelho de soldar possa ser conectado (se necessário, consultar o gestor da rede de distribuição).

### 5.3.1 Plugue e tomada

Ligar ao cabo de alimentação um plugue normalizado, (2P + P.E) (230V); (3P + P.E) (400V) com capacidade adequada e instalar uma tomada de rede dotada de fusíveis ou interruptor automático; o terminal apropriado de terra deve ser ligado ao condutor de terra (amarelo-verde) da linha de alimentação. A tabela (TAB.1) contém os valores recomendados em ampères dos fusíveis retardados de linha escolhidos de acordo com a max. corrente nominal distribuída pela máquina de solda, e à tensão nominal de alimentação.

**ATENÇÃO!** A falta de observação das regras acima citadas torna ineficiente o sistema de segurança previsto pelo fabricante (classe I) com conseqüentes graves riscos para as pessoas (ex. choque eléctrico) e para as coisas (ex. incêndio).

### 5.4 LIGAÇÕES DO CIRCUITO DE SOLDAGEM

**ATENÇÃO!** ANTES DE EXECUTAR AS SEGUINTE LIGAÇÕES VERIFICAR QUE A MÁQUINA DE SOLDA ESTEJA DESLIGADA E DESCONECTADA DA REDE DE ALIMENTAÇÃO.

A Tabela (TAB. 1) contém os valores recomendados para os cabos de soldagem (em  $mm^2$ ) de acordo com a corrente máxima distribuída pela máquina de solda.

#### 5.4.1 Soldadura TIG

##### Ligação tocha

- Introduzir o cabo portador de corrente no borne rápido (-/-) apropriado. Conectar o conector de três pólos (botão tocha) na tomada específica. Ligar o tubo de gás da tocha à conexão apropriada.

##### Ligação de cabo de retorno da corrente de soldadura

- Deve ser ligado à peça que deve ser soldada ou na bancada metálica onde está apoiado, o mais próximo possível da junta em execução.

Esse cabo deve ser conectado ao borne com o símbolo (+/-).

##### Ligação à garrafa de gás

- Aparafusar o redutor de pressão à válvula da garrafa de gás interpondo a redução apropriada fornecida como acessório.

- Ligar o tubo de entrada do gás ao redutor e apertar a abraçadeira fornecida.

- Afrouxar o aro de regulação do redutor de pressão antes de abrir a válvula da garrafa.

- Abrir a garrafa e regular a quantidade de gás (l/min) segundo os dados indicados de uso, ver tabela (TAB. 4); eventuais ajustes do fluxo de gás poderão ser executados durante a soldadura agindo sempre no aro do redutor de pressão. Verificar a vedação de tubagens e conexões.

**ATENÇÃO!** Fechar sempre a válvula da garrafa de gás no fim do trabalho.

#### 5.4.2 SOLDAGEM MMA

Quase a totalidade dos eletrodos revestidos deve ser ligada ao pólo positivo (+) do gerador; excepcionalmente ao pólo negativo (-) para eletrodos com revestimento ácido.

##### Ligação do cabo de soldagem pinça-porta eletrodo

No terminal tem um borne especial que serve para apertar a parte descoberta do eletrodo.

Este cabo deve ser ligado ao borne com o símbolo (+).

##### Ligação do cabo de retorno da corrente de soldagem

Deve ser ligado à peça a ser soldada ou à bancada metálica onde está apoiada, o mais próximo possível da junta que está sendo executada.

Este cabo deve ser ligado ao borne com o símbolo (-).

##### Recomendações:

- Virar a fundo os conectores dos cabos de soldagem nos engates rápidos (se presentes), para garantir um perfeito contato elétrico; em caso contrário haverá superaquecimentos dos próprios conectores com a relativa deterioração dos mesmos e a perda de eficiência.

- Utilizar os cabos de soldagem mais curtos possíveis.

- Evitar de utilizar estruturas metálicas que não fazem parte da peça em usinagem, em substituição do cabo de retorno da corrente de soldagem; isto pode ser perigoso para a segurança e dar resultados insatisfatórios para a soldagem

## 6. SOLDAGEM: DESCRIÇÃO DO PROCEDIMENTO

### 6.1 SOLDADURA TIG

A soldadura TIG é um processo de solda que aproveita o calor produzido pelo arco eléctrico que é desencadeado, e mantido, entre um eléctrodo infusível (Tungsténio) e a peça a soldar. O eléctrodo de Tungsténio é sustentado por uma tocha adequada para transmitir-lhe a corrente de soldadura e proteger o próprio eléctrodo e o banho de solda da oxidação atmosférica mediante um fluxo de gás inerte (normalmente Argónio: Ar 99.5%) que sai pelo bico cerâmico (FIG. H).

Para uma boa soldadura é indispensável usar o diâmetro exacto de eléctrodo com a corrente exacta, ver tabela (TAB. 4).

A projecção normal do eléctrodo pelo bico cerâmico é de 2-3 mm e pode atingir 8mm para soldaduras de canto.

A soldadura é efectuada pela fusão das abas da junta. Para espessuras finas preparadas oportunamente (até cerca de 1 mm) não é necessário material de enchimento (FIG. I).

Para espessuras superiores são necessárias varetas com a mesma composição do material base e com diâmetro adequado, com preparação específica para abas (FIG. L) Para um bom resultado da soldadura, é oportuno que as peças estejam rigorosamente limpas e sem óxido, óleos, gorduras, solventes, etc.

#### 6.1.1 Desencadeamento HF e LIFT

##### Desencadeamento HF

O acendimento do arco eléctrico é efectuado sem o contacto entre o eléctrodo de tungsténio e a peça a soldar, através de uma faísca gerada por um dispositivo de alta frequência. Esse sistema de desencadeamento não causa nem inclusões de tungsténio no banho de soldadura, nem desgaste do eléctrodo e oferece um arranque fácil em todas as posições de soldadura.

##### Procedimento

Carregar o botão da tocha aproximando à peça a ponta do eléctrodo (2-3 mm), esperar o desencadeamento do arco transferido pelos impulsos HF e, com o arco

aceso, formar o banho de fusão na peça e proceder ao longo da junta. Se forem encontradas dificuldades de desencadeamento do arco apesar de ter verificado a presença de gás e as descargas HF estão visíveis, não insistir por muito tempo ao submeter o eléctrodo à acção do HF, mas verificar a sua integridade superficial e o formato da ponta, eventualmente rectificando-a no rebolo.

#### Desencadeamento LIFT (Modelo com $I_2$ max=250A)

O acendimento do arco eléctrico é efectuado afastando o eléctrodo de tungsténio da peça a soldar. Esse sistema de desencadeamento causa menos interferências electro-radiadas e reduz ao mínimo as inclusões de tungsténio e o desgaste do eléctrodo.

#### Procedimento

Apoiar a ponta do eléctrodo na peça, com pressão leve. Carregar a fundo o botão da tocha e levantar o eléctrodo de 2-3mm com algum tempo de atraso, obtendo assim o desencadeamento do arco. O aparelho de soldar distribui inicialmente uma corrente  $I_{BASE}$ , depois de alguns instantes, será distribuída a corrente de soldadura configurada. No fim do ciclo a corrente se anula com a rampa de descida configurada.

#### 6.1.2 Soldadura TIG DC

A soldadura TIG DC é apropriada a todos os aços de carbono de baixa-liga e alta-liga e aos metais pesados cobre, níquel, titânio e suas ligas.

Para a soldadura em TIG DC com eléctrodo ao pólo (-) é geralmente usado o eléctrodo com 2% de Tório (banda vermelha) ou o eléctrodo com 2% de Cério (banda cinza). É necessário apontar axialmente o eléctrodo de Tungsténio à mola, ver na FIG. M, tomando o cuidado que a ponta esteja perfeitamente concêntrica a fim de evitar desvios do arco. É importante efectuar o desbaste no sentido do comprimento do eléctrodo. Essa operação deverá ser repetida periodicamente em função do uso e do desgaste do eléctrodo ou quando o mesmo tiver sido contaminado acidentalmente, oxidado ou usado não correctamente. No modo TIG DC é possível o funcionamento 2 tempos (2T) e 4 tempos (4T).

#### 6.1.3 Soldadura TIG AC

Este tipo de soldadura permite de soldar sobre metais como o alumínio e o magnésio que formam sobre a sua superfície um óxido protector e isolante. Invertendo a polaridade da corrente de soldadura consegue-se "romper" a camada superficial de óxido através de um mecanismo denominada "jactamento iónico". A tensão é alternadamente positiva (EP) e negativa (EN) no eléctrodo de tungsténio. Durante o tempo EP o óxido é removido da superfície ("limpeza" ou "decapagem") permitindo a formação do banho. Durante o tempo EN é efectuado o fornecimento térmico máximo à peça permitindo a soldadura.

**Modelo com  $I_2$  max=250A:** A possibilidade de variar o parâmetro balance em AC permite de reduzir o tempo da corrente EP ao mínimo possibilitando uma soldadura mais rápida.

Valores maiores de balance permitem uma soldadura mais rápida, maior penetração, arco mais concentrado, banho de soldadura mais estreito e aquecimento limitado do eléctrodo. Valores menores permitem uma limpeza maior da peça. Usar um valor de balance muito baixo implica num alargamento do arco e da parte desoxidada, um superaquecimento do eléctrodo com por conseguinte a formação de uma esfera sobre a ponta e redução da facilidade de desencadeamento e do direccionamento do arco. Usar um valor excessivo de balance causa um banho de soldadura "sujo" com inclusões escuras.

A tabela (TAB. 5) resume os efeitos de variação dos parâmetros em soldadura AC.

No modo TIG AC é possível o funcionamento 2 tempos (2T) e 4 tempos (4T).

São também válidas as instruções relativas ao procedimento de soldadura.

Na tabela (TAB. 4) estão reproduzidos os dados indicados para a soldadura em alumínio; o tipo de eléctrodo mais apropriado é o eléctrodo de tungsténio puro (faixa de cor verde).

#### 6.1.4 Procedimento

- Regular a corrente de soldadura no valor desejado através do manípulo; adaptar eventualmente durante a soldadura o fornecimento real térmico necessário.
- Carregar o botão da tocha verificando o efluxo correcto do gás da tocha; se necessário, calibrar o tempo de PRÉ-GÁS (somente modelo com  $I_2$  max=250A) e de PÓS-GÁS: esses tempos devem ser regulados em função das condições operacionais, sobretudo, o atraso do gás deve ser de modo a permitir, no fim da soldadura, o resfriamento do eléctrodo e do banho sem que entre em contacto com a atmosfera (oxidações e contaminações).

#### Modo TIG com sequência 2T:

- Carregar até o fim o botão da tocha (P.T.), accionar o arco e manter 2-3 mm de distância da peça.

- Para interromper a soldadura soltar o botão da tocha causando a anulação gradual da corrente (se activada a função RAMPA FINAL somente modelo com  $I_2$  max=250A) ou a extinção imediata do arco com sucessivo pós-gás.

#### Modo TIG com sequência 4T (Modelo com $I_2$ max=180A):

- A primeira pressão do botão faz o arco accionar com uma corrente de soldadura. Esse valor é mantido também com o botão solto. Quando o botão é carregado e solto termina o ciclo de soldadura e inicia o período de PÓS-GÁS.

#### Modo TIG com sequência 4T (Modelo com $I_2$ max=250A):

- A primeira pressão do botão faz o arco accionar com uma corrente  $I_{start}$ . Ao soltar o botão a corrente sobe até o valor da corrente de soldadura; esse valor é mantido também com o botão solto. Quando se carrega o botão a corrente diminui segundo a função RAMPA FINAL até  $I_{minima}$ . Este valor é mantido até soltar o botão que termina o ciclo de soldadura iniciando o período de PÓS-GÁS. Por outro lado, se durante a função RAMPA FINAL o botão for solto, o ciclo de soldadura termina imediatamente e inicia o período de PÓS-GÁS.

#### 6.2 SOLDAGEM MMA

- É indispensável, em qualquer caso, seguir as indicações do fabricante relacionadas na confecção dos eléctrodos utilizados, que indiquem a correcta polaridade do eléctrodo e a relativa corrente optimal.
- A corrente de soldagem deve ser regulada em função do diâmetro do eléctrodo utilizado e ao tipo de junção que se deseje efectuar; indicamos a seguir as correntes utilizáveis segundo os varios diâmetros dos eléctrodos:

Ø Eléctrodo (mm)	Corrente de soldagem (A)	
	min.	max.
1,6	25	50
2	40	80
2,5	60	110
3,2	80	160
4	120	200
5	150	250

- Tenha presente que em paridade do diâmetro do eléctrodo, valores elevados de corrente serão utilizados para soldagens em superfícies planas, enquanto para soldagens em vertical ou pra cima deverão ser utilizadas correntes mais baixas.
- As características mecânicas da junta soldada são determinadas, além que pela intensidade de corrente escolhida, pelos outros parâmetros de soldadura como: comprimento do arco, velocidade e posição de execução, diâmetro e qualidade dos eléctrodos (para uma correcta conservação guardar os eléctrodos ao abrigo

da humidade, protegidos pelas apropriadas embalagens ou pelos apropriados recipientes).

#### 6.2.1 Procedimento

- Mantendo a máscara NA FRENTE DO ROSTO, encostar com a ponta do eléctrodo na peça que deve ser soldada fazendo um movimento como se fosse acender um palito de fósforo; este é o melhor método para accionar o arco.
- ATENÇÃO: NÃO GOLPEAR com o eléctrodo na peça; pois deste jeito se corre o risco de danificar o revestimento tornando difícil o accionamento do arco.
- Uma vez accionado o arco, procurar de manter uma distância da peça, equivalente ao diâmetro do eléctrodo utilizado e manter esta distância o mais constante possível durante a execução da soldadura; lembre-se que a inclinação do eléctrodo na direcção de avance deverá ser de aproximadamente 20-30 graus.
- No final do cordão de soldadura, levar a extremidade do eléctrodo levemente pra trás em respeito a direcção de avance, para cima da cratera para efectuar o preenchimento, e então levantar rapidamente o eléctrodo do banho de fusão para obter o desligamento do arco (ASPECTOS DO CORDÃO DE SOLDAGEM - FIG. N).

#### 7. MANUTENÇÃO



**ATENÇÃO! ANTES DE EXECUTAR AS OPERAÇÕES DE MANUTENÇÃO, VERIFICAR QUE A MÁQUINA DE SOLDA ESTEJA DESLIGADA E DESCONECTADA DA REDE DE ALIMENTAÇÃO.**

#### 7.1 MANUTENÇÃO ORDINÁRIA

**AS OPERAÇÕES DE MANUTENÇÃO ORDINÁRIA PODEM SER EXECUTADAS PELO OPERADOR.**

#### 7.1.1 Tocha

- Evitar de apoiar a tocha e seu cabo sobre peças quentes; isto causará a fusão dos materiais isolantes colocando-a rapidamente fora de serviço.
- Verificar periodicamente a vedação da tubulação e conexões de gás.
- Acoplar com cuidado a pinça de pressão eléctrodo, difusor de gás calibrado com o diâmetro do eléctrodo escolhido a fim de evitar sobreaquecimentos, difusão irregular do gás e relativo mau funcionamento.
- Controlar, todas as vezes antes de utilizar, o estado de desgaste e a montagem correcta das partes terminais da tocha: bico, eléctrodo, pinça de pressão eléctrodo, difusor de gás.

#### 7.2 MANUTENÇÃO EXTRAORDINÁRIA

**AS OPERAÇÕES DE MANUTENÇÃO EXTRAORDINÁRIA DEVEM SER EXECUTADAS EXCLUSIVAMENTE POR PESSOAL EXPERIENTE OU QUALIFICADO NO ÂMBITO ELÉCTRICO E MECÂNICO E NO RESPEITO DA NORMA TÉCNICA IEC/EN 60974-4.**



**ATENÇÃO! ANTES DE REMOVER OS PAINÉIS DA MÁQUINA DE SOLDA E ACESSAR À SUA PARTE INTERNA VERIFICAR QUE A MÁQUINA DE SOLDA ESTEJA DESLIGADA E DESCONECTADA DA REDE DE ALIMENTAÇÃO.**

**Eventuais controles efetuados sob tensão dentro da máquina de solda podem causar choque elétrico grave provocado por contato direto com partes sob tensão e/ou lesões devido ao contato direto com órgãos em movimento.**

- Periodicamente e, de qualquer maneira com frequência, em função da utilização e do conteúdo de poeira do ambiente, inspecionar a parte interior do aparelho de soldar e remover a poeira depositada nas placas electrónicas com uma escova muito macia ou solventes apropriados.
- Na ocasião verificar que as ligações elétricas estejam bem apertadas e as cablagens não apresentem danos ao isolamento.
- No final de tais operações remontar os painéis da máquina de solda apertando a fundo os parafusos de fixação.
- Evitar absolutamente de executar operações de soldagem com a máquina de solda aberta.
- Depois de ter efectuado a manutenção ou a reparação restaurar as conexões e as fiações como eram inicialmente tomando o cuidado para que estas não entrem em contato com partes em movimento ou partes que podem ser atingidas por temperaturas elevadas. Colocar abraçadeiras em todos os condutores como eram inicialmente, tomando o cuidado de manter bem separadas entre si as ligações do primário em alta tensão daqueles secundários em baixa tensão. Utilizar todas as anilhas e os parafusos originais para o fechamento da caldeiraria.

#### 8. BUSCA DEFEITOS

EM CASO DE MAL FUNCIONAMENTO, E ANTES DE EFETUAR VERIFICAÇÕES SISTEMÁTICAS OU DE PROCURAR UM CENTRO DE ASSISTÊNCIA, CONTROLAR QUE:

- A corrente de soldadura seja adequada ao diâmetro e ao tipo de eléctrodo utilizado.
- Com o interruptor geral em "ON" a lâmpada relativa deve acender-se; em caso contrário o defeito está na linha de alimentação (fios, tomada fixa ou móvel, fusíveis, etc.).
- Que não esteja aceso o led amarelo sinalizador da intervenção da segurança térmica.
- Assegurar-se de haver observado a relação de intermitência nominal; em caso de intervento da protecção termostática esperar o resfriamento natural da máquina, controlar a funcionalidade do ventilador.
- Os coligamentos do circuito de soldagem sejam efetuados correctamente, sobretudo que a pinça de massa seja efectivamente coligada na peça com ausência de materiais isolantes (por ex: vernizes).
- O gás de protecção usado seja correcto (Argon 99.5%) e na justa quantidade.









του περιβάλλοντος, επιθεωρήστε το εσωτερικό της συγκολλητικής μηχανής και αφαιρέστε τη σκόνη που τοποθετήθηκε στις ηλεκτρονικές πλακέτες με πολύ μαλακιά βούρτσα ή κατάλληλα διαλυτικά

- Με την ευκαιρία ελέγχετε ότι οι ηλεκτρικές συνδέσεις είναι ασφαλισμένες και τα καμπλαρίσματα δεν παρουσιάζουν βλάβες στη μόνωση.
  - Στο τέλος αυτών των ενεργειών ξανατοποθετήστε τις πλάκες του συγκολλητή σφαλίζοντας μέχρι το τέρμα τις βίδες στερέωσης.
  - Αποφεύγετε απολύτως να εκτελείτε ενέργειες συγκόλλησης με ανοιχτό συγκολλητή.
  - Αφού εκτελέσατε τη συντήρηση ή την επισκευή, αποκαταστήστε τις συνδέσεις και τα καμπλαρίσματα όπως ήταν στην αρχή προσέχοντας ώστε αυτά να μην έρθουν σε επαφή με μέρη που κινούνται ή που μπορούν να φτάσουν σε υψηλές θερμοκρασίες. Δέστε με τις λωρίδες όλους τους αγωγούς όπως στην αρχική διάταξη προσέχοντας να διατηρηθούν απολύτως μονωμένες οι συνδέσεις πρωτεύοντος σε υψηλή τάση από τις δευτερεύοντες σε χαμηλή τάση.
- Χρησιμοποιήστε όλες τις αυθεντικές ροδέλες και βίδες για να ξανακλείσετε την κατασκευή.

#### **8. ΨΑΞΙΜΟ ΒΛΑΒΗΣ**

ΣΕ ΠΕΡΙΠΤΩΣΗ ΕΝΔΕΧΟΜΕΝΗΣ ΑΝΙΚΑΝΟΠΟΙΗΤΙΚΗΣ ΛΕΙΤΟΥΡΓΙΑΣ ΤΗΣ ΜΗΧΑΝΗΣ, ΚΑΙ ΠΡΙΝ ΝΑ ΚΑΝΕΤΕ ΠΙΟ ΣΥΣΤΗΜΑΤΙΚΟ ΕΛΕΓΧΟ Η ΠΡΙΝ ΝΑ ΑΠΕΥΘΥΝΘΕΤΕ ΣΕ ΕΝΑ ΔΙΚΟ ΜΑΣ ΚΕΝΤΡΟ ΕΞΥΠΗΡΕΤΗΣΗΣ ΕΛΕΓΧΕΤΕ ΑΝ:

- Το ρεύμα συγκόλλησης είναι κατάλληλο για τη διάμετρο και τον τύπο του χρησιμοποιούμενου ηλεκτροδίου.
- Με το γενικό διακόπτη σε «ON» η σχετική λάμπα είναι αναμμένη, σε αντίθετη περίπτωση η βλάβη συνήθως βρίσκεται στη γραμμή τροφοδότησης ρεύματος (καλώδια, πρίζα και / ή φίσα, ασφάλειες, κλπ.).
- Να μην είναι αναμμένο το κίτρινο λεντ που δείχνει την παρέμβαση της θερμικής ασφάλειας.
- Βεβαιωθείτε ότι παρακολουθήσατε τη σχέση ονομαστικής διάλκιψης σε περίπτωση επέμβασης της θερμοστατικής προστασίας αναμμένατε τη φυσική ψύξη της συσκευής, επαληθεύσατε τη λειτουργικότητα του ανεμιστήρα.
- Οι συνδέσεις του κυκλώματος συγκόλλησης έχουν γίνει σωστά, ειδικά αν η λαβίδα του καλωδίου μάζας είναι πράγματι συνδεδεμένη στο κομμάτι και χωρίς παρεμβολή μονωτικών υλικών (π.χ. Βερνίκια).
- Το αέριο της προστασίας που χρησιμοποιείτε είναι σωστό και στη σωστή ποσότητα. (Argon 99.5%).

1. ALGEMENE VEILIGHEID VOOR HET BOOGLASSEN .....	pag. 40
2. INLEIDING EN ALGEMENE BESCHRIJVING .....	41
2.1 INLEIDING .....	41
2.2 SERIETOEBEHOREN .....	41
2.3 TOEBEHOREN OP AANVRAAG .....	41
3. TECHNISCHE GEGEVENS .....	41
3.1 KENTEKENPLAAT (FIG. A) .....	41
3.2 ANDERE TECHNISCHE GEGEVENS .....	41
4. BESCHRIJVING VAN DE LASMACHINE .....	41
4.1 INRICHTINGEN VAN CONTROLE, REGELING EN VERBINDING .....	41
5. INSTALLATIE .....	42
5.1 INRICHTING (FIG. D) .....	42
5.1.1 Assemblage retourkabel- tang (FIG. E) .....	42
5.1.2 Assemblage laskabel-grijper elektrodenhouder (FIG. F) (gebruik MMA) .....	42
5.1.3 Manier van optillen lasmachine .....	42
5.2 PLAATSING VAN DE LASMACHINE .....	42
5.3 AANSLUITING OP HET NET .....	42
5.3.1 Stekker en contact .....	42

5.4 VERBINDINGEN VAN HET LASCIRCUIT .....	pag. 42
5.4.1 Lassen TIG .....	42
5.4.2 MMA-LASSEN .....	42
6. LASSEN: BESCHRIJVING VAN DE PROCEDURE .....	42
6.1 TIG-lassen .....	42
6.1.1 Ontsteking HF en LIFT .....	43
6.1.2 TIG DC-lassen .....	43
6.1.3 TIG AC-lassen .....	43
6.1.4 Procedure .....	43
6.2 MMA-LASSEN .....	43
6.2.1 Werkwijze .....	43
7. ONDERHOUD .....	43
7.1 GEWOON ONDERHOUD .....	43
7.1.1 Toorts .....	43
7.2 BUITENGEWOON ONDERHOUD .....	43
8. PROBLEEMOPLOSSINGEN .....	43

**LASMACHINES VOOR HET LASSEN TIG EN MMA VOORZIEN VOOR INDUSTRIEEL EN PROFESSIONEEL GEBRUIK.**  
**Opmerking:** In de volgende tekst zal de term "lasmachine" gebruikt worden .

**1. ALGEMENE VEILIGHEID VOOR HET BOOGLASSEN**

De operator moet voldoende ingelicht zijn voor wat betreft een veilig gebruik van de lasmachine en over de risico's in verband met de procedures van het booglassen, de desbetreffende beschermingsmaatregelen en procedures bij noodgevallen.  
 (Ook de norm "EN 60974-9 raadplegen: Apparatuur voor booglassen. Deel 9: Installatie en gebruik").



- Rechtstreeks contact met de lascircuits vermijden; de nullastspanning geleverd door de lasmachine kan in bepaalde gevallen gevaarlijk zijn.
- De verbinding van de laskabels, de operaties van nazicht en reparatie moeten uitgevoerd worden met een uitgeschakelde lasmachine die losgekoppeld is van het voedingsnet.
- De lasmachine uitschakelen en loskoppelen van het voedingsnet voordat men de versleten elementen van de toorts vervangt.
- De elektrische installatie uitvoeren volgens de voorziene ongevalpreventienormen en -wetten.
- De lasmachine mag uitsluitend verbonden worden met een voedingsnet met een neutraalgeleider verbonden met de aarde.
- Verifiëren of het voedingscontact correct verbonden is met de beschermende aarde.
- De lasmachine niet gebruiken in vochtige of natte ruimten of in de regen.
- Geen kabels met een versleten isolering of met loszittende verbindingen gebruiken.
- In aanwezigheid van een koelunit met vloeistof moeten de operaties van het vullen uitgevoerd worden met een uitgeschakelde lasmachine die losgekoppeld is van het voedingsnet.



- Niet lassen op containers, bakken of leidingen die vloeibare of gasachtige ontvlambare producten bevatten of bevat hebben.
- Vermijden te werken op materialen die schoongemaakt zijn met chloorhoudende oplosmiddelen of in de nabijheid van dergelijke producten.
- Niet lassen op bakken onder druk.
- Alle ontvlambare producten uit de werkzone verwijderen (vb. hout, papier, voden, enz.).
- Zorgen voor een adequate ventilatie of voor geschikte middelen voor de afvoer van de lasrook in de nabijheid van de boog; er is een systematische benadering nodig voor de evaluatie van de limieten van blootstelling aan de lasrook in functie van hun samenstelling, concentratie en tijdsduur van de blootstelling zelf.
- De gasfles (indien gebruikt) beschermen tegen warmtebronnen, inbegrepen zonnestralen).



- Gebruik een geschikte elektrische isolatie voor de toorts, het werkstuk en eventuele metalen onderdelen die in de buurt op de grond staan of liggen (die aangeraakt kunnen worden). Dit gebeurt gewoonlijk door het dragen van speciaal hiervoor geschikte handschoenen, schoenen, een hoofddeksel en kleding en door het gebruik van isolerende planken of tapijten.
- Bescherm de ogen altijd met de juiste filters die voldoen aan UNI EN 169 of UNI EN 379, aangebracht op maskers of helmen die voldoen aan UNI EN 175. Gebruik speciale brandwerende beschermende kleding (volgens UNI EN 11611) en lashandschoenen (volgens UNI EN 12477) om te voorkomen dat de huid wordt blootgesteld aan de ultraviolette en infraroodstraling van de lasboog; andere personen die zich in de buurt van de lasboog bevinden, moeten worden beschermd door middel van niet-reflecterende schermen of gordijnen.
- Geluid: Als er door bijzonder intensieve laswerkzaamheden een niveau van dagelijkse blootstelling (LEPD) bestaat van 85 dB(A) of hoger, is het gebruik van geschikte persoonlijke beschermingsmiddelen verplicht (Tab. 1).



- De doorgang van de lasstroom veroorzaakt het ontstaan van elektromagnetische velden (EMF) geplaatst in de omgeving van het lascircuit. De elektromagnetische velden kunnen interfereren met sommige medische

toestellen (vb. Pace-maker, beademingstoestellen, metalen prothesen enz.). Er moeten adequate beschermende maatregelen getroffen worden voor de dragers van deze toestellen. Zo moet bijvoorbeeld de toegang naar de gebruikszone van de lasmachine verboden worden. Deze lasmachine beantwoordt aan de technische standaards van het product voor het uitsluitend gebruik op industriële plaatsen voor professionele doeleinden. De overeenstemming met de basislimieten m.b.t. de menselijke blootstelling aan elektromagnetische velden in huiselijk milieu is niet gegarandeerd.

De operator moet de volgende procedures gebruiken teneinde de blootstelling aan de elektromagnetische velden te verminderen:

- De twee laskabels zo dicht mogelijk samen bevestigen.
- Het hoofd en de romp van het lichaam zo ver mogelijk van het lascircuit houden.
- De laskabels nooit rond het lichaam draaien.
- Niet lassen met het lichaam midden in het lascircuit. Beide kabels langs hetzelfde gedeelte van het lichaam houden.
- De retourkabel van de lasstroom verbinden met het te lassen stuk zo dicht mogelijk bij het lassen in uitvoering.
- Niet lassen in de nabijheid van, zittend of steunend op de lasmachine (minimum afstand: 50cm).
- Geen ferromagnetische voorwerpen in de nabijheid van het lascircuit laten.
- Minimum afstand d= 20cm (FIG. O).



- Apparatuur van klasse A:

Deze lasmachine beantwoordt aan de vereisten van de technische standaard van het product voor het uitsluitend gebruik op industriële plaatsen en voor professionele doeleinden. De overeenstemming met de elektromagnetische compatibiliteit is niet gegarandeerd in de gebouwen voor huiselijk gebruik en in gebouwen die rechtstreeks verbonden zijn met een voedingsnet aan lage spanning dat de gebouwen voor huiselijk gebruik voedt.



**SUPPLEMENTAIRE VOORZORGSMAATREGELEN DE OPERATIES VAN HET LASSEN:**

- In een ruimte met een verhoogd risico van elektroshock.
- In aangrenzende ruimten.
- In aanwezigheid van ontvlambare of ontplofende materialen. MOETEN vooraf gevalueerd worden door een "Verantwoordelijke expert" en altijd uitgevoerd worden in aanwezigheid van andere personen die opgeleid zijn voor ingrepen in noodgeval.
- De technische beschermingsmiddelen beschreven in 7.10; A.8; A.10. van de norm "EN 60974-9: Apparatuur voor booglassen. Deel 9: Installatie en gebruik" MOETEN gebruikt worden.
- Het lassen MOET verboden zijn met een operator die van de grond opgeheven staat, behoudens het eventueel gebruik van een veiligheidsplatform.
- SPANNING TUSSEN ELEKTRODENHOUDER OF TOORTSEN: wanneer men werkt met meerdere lasmachines op een enkel stuk of op meerdere elektrisch verbonden stukken, kan er een gevaarlijke som van nullastspanningen tussen twee verschillende elektrodenhouders of toortsen gegenereerd worden, aan een waarde die het dubbel van de toegelaten limiet kan bereiken. Het is noodzakelijk dat een ervaren coördinator de instrumentmeting uitvoert om te bepalen of er een risico bestaat, zodanig dat hij de geschikte beschermingsmaatregelen kan treffen zoals wordt aangeduid in 7.9 van de norm "EN 60974-9: Apparatuur voor booglassen. Deel 9: Installatie en gebruik".



**RESTRISICO'S**

- KANTELEN: de lasmachine plaatsen op een horizontaal oppervlak met een draagvermogen geschikt voor de massa; zoniet (vb. hellende, loszittende bevoelingen, enz....) bestaat het gevaar voor kantelen.
- ONJUIST GEBRUIK: het gebruik van de lasmachine is gevaarlijk voor gelijk welke bewerking die verschilt van diegene die voorzien is (vb. ontdooven van de buizen van de waterleiding).
- VERPLAATSING VAN DE LASMACHINE: de gasfles altijd vasthechten met geschikte middelen die een toevallige val ervan voorkomen.
- Het optillen van de lasmachine is verboden indien eerder de gasfles, de draadvoeder en alle kabels/leidingen van tussenverbindingen of van de voeding (indien aanwezig) niet werden gedemonteerd. De enige toegelaten manier van optillen is diegene die voorzien is in het deel "INSTALLATIE" van deze handleiding.



- De handgreep mag niet worden gebruikt om het lasapparaat aan op te hangen.

## 2. INLEIDING EN ALGEMENE BESCHRIJVING

### 2.1 INLEIDING

#### Model met $I_2$ max=180A

Eenfase, geventileerde lasmachine met boog op wielen, voor het lassen TIG en MMA in continue stroom (DC) en wisselstroom (AC). Uitgerust met een generator HF (hoge frequentie) voor de ontsteking in TIG zonder contact. Gebruiksflexibiliteit met verschillende soorten materiaal zoals staal, roestvrij staal, koper, titaan, aluminium, magnesium, enz.

#### Model met $I_2$ max=250A

Eenfase, geventileerde lasmachine met boog op wielen, met elektronische controle met thyristor, voor het lassen TIG en MMA in continue stroom (DC) en wisselstroom (AC). Uitgerust met een generator HF (hoge frequentie) voor de ontsteking in TIG zonder contact. Gebruiksflexibiliteit met verschillende soorten materiaal zoals staal, roestvrij staal, koper, titaan, aluminium, magnesium, enz.

### 2.2 SERIETOEBEHOREN

- Toorts (watergekoeld in de versie R.A.).
- Retourkabel volledig met massagrijper.
- Kit wielen.
- Drukreductor.
- Groep koeling met water RA (alleen voor versies R.A.).

### 2.3 TOEBEHOREN OP AANVRAAG

#### Model met $I_2$ max=180A

- kit lassen MMA.
- Zelfverdonkerend masker: met vaste of regelbare filter.

#### Model met $I_2$ max=250A

- Manuele afstandsbediening 1 potentiometer
- Manuele afstandsbediening 2 potentiometers.
- Afstandsbediening met pedaal.
- Afstandsbediening TIG PULSE.
- Kit lassen MMA.
- Zelfverdonkerend masker: met vaste of regelbare filter.

## 3. TECHNISCHE GEGEVENS

### 3.1 KENTEKENPLAAT (FIG. A)

De belangrijkste gegevens m.b.t. het gebruik en de prestaties van de lasmachine zijn samengevat op de kentekenplaat met de volgende betekenis:

- 1- Beschermingsgraad van het omhulsel.
- 2- Symbool van de voedingslijn:
  - 1~: eenfase wisselspanning;
  - 3~: driefasen wisselspanning.
- 3- Symbool **S**: wijst erop dat er lasoperaties mogen uitgevoerd worden in een ruimte met een verhoogd risico van elektroshock (vb. in de onmiddellijke nabijheid van grote metalen massa's).
- 4- Symbool van de voorziene lasprocedure.
- 5- Symbool van de binnenstructuur van de lasmachine.
- 6- EUROPESE referentienorm voor de veiligheid en de bouw van de machines voor booglassen.
- 7- Inschrijvingsnummer voor de identificatie van de lasmachine (noodzakelijk voor de technische service, de aanvraag van reserve onderdelen en het opzoeken van de oorsprong van het product).
- 8- Prestaties van het lascircuit:
  - $U_0$ : maximum spanning piek leeg.
  - $I_0/U_0$ : Genormaliseerde overeenstemmende stroom en spanning die door de lasmachine tijdens het lassen kunnen verdeeld worden.
  - **X**: Verhouding intermittentie: duidt de tijd aan dat de machine de overeenstemmende stroom kan verdelen (zelfde kolom). Wordt uitgedrukt in %, op basis van een cyclus van 10min (vb. 60% = 6 minuten werk, 4 minuten pauze; en zo verder).Ingeval de gebruiksfactoren (van de kentekenplaat, die verwijzen naar 40°C ruimte) overschreden worden, wordt de ingreep van de thermische beveiliging bepaald (de lasmachine blijft in stand-by tot haar temperatuur terug binnen de toegestane limieten ligt).
- **AV-AV**: Duidt de gamma aan van de regeling van de lasstroom (minimum - maximum) aan de overeenstemmende boogspanning.
- 9- Kentekens van de voedingslijn:
  - $U_0$ : Wisselspanning en voedingsfrequentie van de lasmachine (toegelaten limieten  $\pm 10\%$ ).
  - $I_{max}$ : Maximum stroom verbruikt door de lijn.
  - $I_{eff}$ : Effectieve voedingsstroom.
- 10- : De waarde van de zekeringen met vertraagde werking moet voorzien worden voor de bescherming van de lijn.
- 11- Symbolen m.b.t. de veiligheidsnormen waarvan de betekenis aangeduid is in hoofdstuk 1 "Algemene veiligheid voor het booglassen".

Opmerking: Het aangegeven voorbeeld van de kentekenplaat geeft een indicatieve aanwijzing van de betekenis van de symbolen en van de cijfers; de exacte waarden van de technische gegevens van de lasmachine in uw bezit moeten rechtstreeks genomen worden van de kentekenplaat van de lasmachine zelf.

### 3.2 ANDERE TECHNISCHE GEGEVENS

- **LASMACHINE**: zie tabel 1 (TAB.1).
- **TOORTS**: zie tabel 2 (TAB.2).

Het gewicht van de lasmachine staat aangeduid in tabel 1 (TAB. 1).

## 4. BESCHRIJVING VAN DE LASMACHINE

### 4.1 INRICHTINGEN VAN CONTROLE, REGELING EN VERBINDING

#### Model met $I_2$ max=180A (FIG. B)

- 1- Voedingskabel 2P + (P.E.).
- 2- Aansluiting voor verbinding gasbuis (drukreductor gasfles - lasmachine).
- 3- Omschakelaar gamma 1, gamma 2, uitgeschakeld.
- 4- Omsteller AC/DC.
  - DC Continue stroom: voor alle zware materialen (stalen, koper, titaan).
  - AC Wisselstroom: voor lichte materialen (aluminium, magnesium en hun legeringen).
- 5- Gegradueerde schaal.
- 6- Regeling lasstroom.
- 7- Verbinding voor aansluiting gasbuis van de toorts TIG.
- 8- Positieve snapmofverbinding (+/-) om de laskabel aan te sluiten.
- 9- Negatieve snapmofverbinding (-/-) om de laskabel aan te sluiten.
- 10- Connector voor aansluiting kabel drukknop toorts.
- 11- Gele led normaal uit, indien aan wijst dit op de ingreep van de thermische bescherming: aan de binnenkant van de lasmachine werd een te hoge temperatuur bereikt. De lasmachine blijft aangeschakeld zonder stroom te verdelen tot terug

een normale temperatuur wordt bereikt. Het herstel is automatisch.

- 12- De groene led wijst erop dat de lasmachine op het net is aangesloten en klaar is voor de werking.
- 13- Regeling tijd postgas.

#### 14- MMA Selectietoets werkwijze TIG/MMA:



Werkwijze: TIG 2 TIJDEN, TIG 4 TIJDEN en werkwijze MMA.

#### 15- Selectietoets werkwijze TIG:



Werkwijze:

- TIG DC met ontsteking HF met automatische uitsluiting met aangeschakelde boog;
- HF uitgesloten;
- TIG AC met continue HF.

#### Model met $I_2$ max=250A (FIG. C)

- 1- Voedingskabel 2P + (P.E.).
- 2- Aansluiting voor verbinding gasbuis (drukreductor gasfles - lasmachine).
- 3- Hoofdschakelaar O/OFF - I/ON.
- 4- Omsteller AC/DC.
  - DC Continue stroom: voor alle zware materialen (stalen, koper, titaan).
  - AC Wisselstroom: voor lichte materialen (aluminium, magnesium en hun legeringen).
- 5- Positieve snapmofverbinding (+/-) om de laskabel aan te sluiten.
- 6- Negatieve snapmofverbinding (-/-) om de laskabel aan te sluiten.
- 7- Connector voor afstandsbedieningen:

Het is mogelijk op de lasmachine, middels een speciaal daartoe bestemde connector met 14 polen aanwezig op de achterkant, verschillende typen van afstandsbedieningen aan te brengen. Iedere inrichting wordt automatisch herkend en staat toe de volgende parameters te regelen:

  - **Afstandsbediening met één potentiometer:** door te draaien aan de knop van de potentiometer wordt de hoofdstroom veranderd van minimum naar maximum. De regeling van de hoofdstroom behoort uitsluitend tot de afstandsbediening.
  - **Afstandsbediening met pedaal:** de waarde van de stroom wordt bepaald door de stand van de pedaal. In de werkwijze TIG 2T, werkt de druk op de pedaal bovendien als startbediening voor de machine in plaats van de drukknop toorts.
  - **Afstandsbediening met twee potentiometers:** de eerste potentiometer regelt de hoofdstroom. De tweede potentiometer regelt een andere parameter die afhangt van de actieve werkwijze van lassen. Door te draaien aan deze potentiometer wordt de parameter gevisualiseerd die men aan het veranderen is (die niet meer gecontroleerd kan worden met de knop van het paneel). De betekenis van de tweede potentiometer is EINDHELLING indien in de werkwijze TIG.
  - **Afstandsbediening TIG-PULSE:** staat toe de lasoperaties TIG uit te voeren met stroom drukknop, met de mogelijkheid op afstand de belangrijkste parameters ervan te regelen: intensiteit van de basisstroom, intensiteit van de impulsstroom, periode van de stroomimpulsen. Deze procedure staat toe een betere controle van de thermische belasting uit te voeren, bijgevolg is het mogelijk materialen met kleine diktes of met een neiging tot warme barstvorming te lassen; bevordert bovendien het lassen op stukken met een verschillende dikte en van ongelijke stalen, type roestvrij staal en zwak gelegeerde stalen.
- 8- Verbinding voor aansluiting gasbuis van de toorts TIG.
- 9- Connector voor aansluiting kabel drukknop toorts.
- 10- Groene led van aanwezigheid spanning in uitgang.
- 11- Gele led: normaal uit, indien aan wijst dit op de blokkering van de lasmachine voor de ingreep van een van de volgende beschermingen:
  - Thermische bescherming: aan de binnenkant van de lasmachine werd een te hoge temperatuur bereikt. De lasmachine blijft aangeschakeld zonder stroom te verdelen tot er terug een normale temperatuur wordt bereikt. Het herstel is automatisch.
  - Bescherming voor kortsluiting: er heeft zich een kortsluiting voorgedaan met een tijdsduur langer dan 1,5 sec (vastkleven van de elektrode) en de lasmachine wordt geblokkeerd.Het herstel is automatisch.  
De codering op de display is de volgende:  
"°C" ingreep van een van de veiligheidsthermostaten wegens de verhitting van de lasmachine.

#### 12- Alfanumeriek display.

#### 13- MMA Selectietoets werkwijze TIG/MMA:



Werkwijze: TIG 2 TIJDEN, TIG 4 TIJDEN en werkwijze MMA.

#### 14- Selectietoets werkwijze TIG:



Werkwijze:

- TIG DC: ontsteking HF met automatische uitsluiting met aangeschakelde boog.
- TIG AC met continue HF

LIFT ↑ TIG DC: ontsteking LIFT, TIG AC niet mogelijk. Op de display verschijnt "Err HF".

#### 15- ENCODER



Drukknop en Encoder van selectie en instelling van de lasparameters, aangeduid door het aangaan van een van de Leds 16, 17, 18, 19, 20, 21.

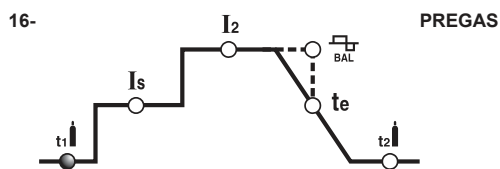

In de werkwijze TIG geeft de tijd van PREGAS in seconden. Verbetert de start van het lassen.

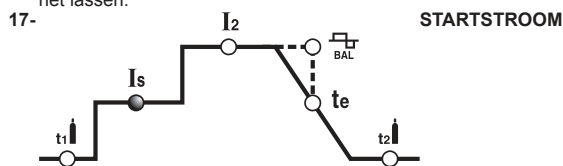

In de werkwijze TIG 4 tijden geeft de startstroom  $I_s$  behouden voor de hele tijd dat de drukknop toorts is ingedrukt (regeling in Ampères).

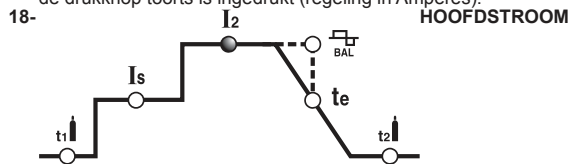

In de werkwijze TIG AC/DC, MMA geeft de stroom  $I_2$  van uitgang. De parameter is gemeten in Ampères.

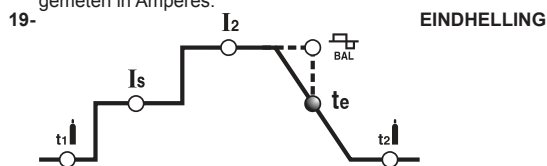

In de werkwijze TIG AC/DC staat de regeling toe van de EINDHELLING van de lasstroom bij het loslaten van de drukknop toorts; deze regeling staat toe de vorming van de krater op het einde van het lassen te voorkomen en staat het vullen met lasmateriaal toe tijdens de fase van daling van de stroom.

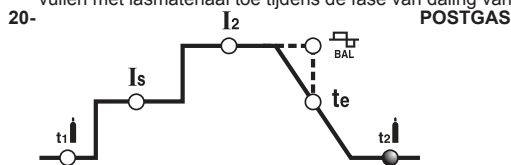

In de werkwijze TIG geeft de tijd van POSTGAS in seconden en beschermt de elektrode en het smeltbad tegen oxidatie.

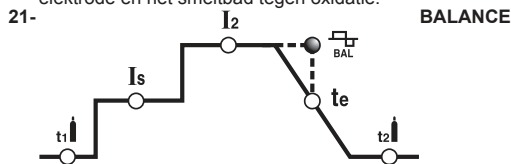

In de werkwijze TIG AC wijst de aangegeven parameter op de verhouding (in percentage) tussen de tijd waarop de polariteit van de stroom positief is in uitgang uit EN- (negatieve elektrode) en de volledige periode van de wisselstroom. Hoe groter de waarde EN-, des te groter de penetratie (regeling in %) (TAB. 5).

## 5. INSTALLATIE

**OPGELET! ALLE OPERATIES VAN INSTALLATIE EN ELEKTRISCHE AANSLUITINGEN UITVOEREN MET DE LASMACHINE VOLLEDIG UITGESCHAKELD EN LOSGEKOPPELD VAN HET VOEDINGSNET. DE ELEKTRISCHE AANSLUITINGEN MOETEN UITSLUITEND UITGEVOERD WORDEN DOOR ERVAREN OF GEKwalIFICEERD PERSONEEL.**

### 5.1 INRICHTING (FIG. D)

De lasmachine uitpakken, de montage van de losgemaakte gedeelten bevat in de verpakking uitvoeren.

#### 5.1.1 Assemblage retourkabel- tang (FIG. E)

#### 5.1.2 Assemblage laskabel-grijper elektrodenhouder (FIG. F) (gebruik MMA)

#### 5.1.3 Manier van optillen lasmachine

Model met  $I_2 \text{ max}=180A$

Niet voorzien van hijsystemen.

Model met  $I_2 \text{ max}=250A$

Het optillen van de machine moet uitgevoerd worden volgens de manieren aangeduid in Fig. G. Dit geldt zowel voor de eerste installatie als tijdens het hele leven van de machine.

## 5.2 PLAATSIING VAN DE LASMACHINE

De plaats van installatie van de lasmachine identificeren zodanig dat er zich geen hindernissen bevinden ter hoogte van de opening van de ingang en de uitgang van de koellucht (geforceerde circulatie middels ventilators, indien aanwezig); tegelijkertijd controleren of er geen geleidend stof, corrosieve dampen, vocht, enz. aangezogen worden.

Minstens 250mm ruimte vrijhouden rond de lasmachine.

**OPGELET! De lasmachine plaatsen op een horizontaal oppervlak met een adequaat draagvermogen voor het gewicht teneinde de kanteling of gevaarlijke verplaatsingen te voorkomen.**

## 5.3 AANSLUITING OP HET NET

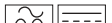
- Voordat men gelijk welke elektrische aansluiting uitvoert, moet men verifiëren of de gegevens van de kentekenplaat overeenstemmen met de spanning en de frequentie van het net die beschikbaar zijn op de plaats van installatie.
- De lasmachine moet uitsluitend aangesloten worden op een voedingsstelsel met een neutraalgeleider verbonden met de aarde.
- Om de bescherming tegen onrechtstreeks contact te garanderen, differentiaalschakelaars gebruiken van het type:
  - Type A (  ) voor eenfasemachines;
  - Type B (  ) voor driefasemachines.

- Teneinde te voldoen aan de vereisten van de Norm EN 61000-3-11 (Flicker) raadt men aan de lasmachine te verbinden met de punten van interface van het voedingsnet die een impedantie hebben kleiner dan  $Z_{max} = 0,25\Omega$ .
- De lasmachine valt niet onder de vereisten van de norm IEC/EN 61000-3-12. Indien ze aangesloten wordt op een openbaar voedingsnet, behoort het tot de verantwoordelijkheid van de installateur of de gebruiker om te verifiëren of de lasmachine kan worden aangesloten (indien nodig, de exploitant van het distributienet raadplegen).

### 5.3.1 Stekker en contact

Een genormaliseerde stekker, (2P + P.E) (230V); (3P + P.E) (400V) met een adequaat vermogen met de voedingskabel verbinden en een contact van het net voorinstellen uitgerust met zekeringen of een automatische schakelaar; een speciale terminal van de aarde moet verbonden worden met de aardegeleider (geel-groen) van de voedingslijn. De tabel (TAB.1) geeft de aanbevolen waarden in ampères van de vertraagde zekeringen van de lijn gekozen op basis van de max. nominale stroom verdeeld door de lasmachine en van de nominale voedingspanning.



**OPGELET! Het niet in acht nemen van de voornoemde regels maakt het door de fabrikant voorzien veiligheidssysteem inefficiënt (klasse I) met daaruit volgende zware risico's voor de personen (vb. elektroshock) en voor de dingen (vb. brand).**

## 5.4 VERBINDINGEN VAN HET LASCIRCUIT



**OPGELET! VOORDAT MEN DE VOLGENDE VERBINDINGEN UITVOERT, MOET MEN CONTROLEREN OF DE LASMACHINE UITGESCHAKELD IS EN LOSGEKOPPELD IS VAN HET VOEDINGSNET.**

De Tabel (TAB. 1) geeft de aanbevolen waarden voor de laskabels (in mm<sup>2</sup>) op basis van de maximum stroom verdeeld door de lasmachine.

### 5.4.1 Lassen TIG

#### Aansluiting toorts

- De kabel stroomdrager in de desbetreffende klem verbinding steken (-/-). De connector met drie polen (drukknop toorts) verbinden met de desbetreffende verbinding. De gasbuis van de toorts aansluiten op de desbetreffende verbinding.

#### Aansluiting retourkabel van de lasroom

- Moet verbonden worden met het te lassen stuk of de metalen bank waarop dit steunt, zo dicht mogelijk bij de koppeling in uitvoering. Deze kabel moet verbonden worden met de klem met het symbool (+/-).

#### Aansluiting op de gasflus

- De drukreductor vastdraaien op de klep van de gasflus en hierbij de als toebehoren daarvoor geleverde reductie ertussen plaatsen.- De ingangsbuis van het gas verbinden met de reductor en het strookje in dotatie vastdraaien.
  - De beslagring van afstelling van de drukreductor loszetten voordat men de klep van de gasflus opent.
  - De gasflus openen en de hoeveelheid gas regelen (l/min) volgens de indicatieve gegevens van gebruik, zie tabel (TAB. 4); eventuele bijregelingen van de gastoevoer kunnen uitgevoerd worden tijdens het lassen waarbij men steeds moet ingrijpen op de beslagring van de drukreductor. De dichting van de leidingen en aansluitingen verifiëren.
- OPGELET! De klep van de gasflus altijd sluiten op het einde van de werkzaamheden.**

### 5.4.2 MMA-LASSEN

Bijna alle beklede elektroden moeten verbonden worden met de positieve pool (+) van de generator; uitzonderlijk met de negatieve pool (-) voor elektroden met zure bekleding.

#### Verbinding laskabel tang-elektrodenhouder

Brengt op de terminal een speciale klem die dient om het onbedekt gedeelte van de elektrode vast te zetten.

Deze kabel moet verbonden worden met de klem met het symbool (+).

#### Verbinding retourkabel van de lasroom

Moet verbonden worden met het te lassen stuk of met de metalen bank waarop het steunt, zo dicht mogelijk bij de koppeling in uitvoering.

Deze kabel moet verbonden worden met de klem met het symbool (-).

#### Aanbevelingen:

- De connectors van de laskabels tot op het einde toe draaien in de snapmofverbindingen (indien aanwezig), om een perfect elektrisch contact te garanderen; zoniet zullen er zich verhittingen van de connectors zelf voordoen met een bijhorende snelle slijtage en verlies van efficiëntie.
- De kortst mogelijke laskabels gebruiken.
- Vermijden metalen structuren te gebruiken die geen deel uitmaken van het stuk in bewerking, ter vervanging van de retourkabel van de lasroom; dit kan gevaarlijk zijn voor de veiligheid en onbevredigende resultaten geven voor het lassen.

## 6. LASSEN: BESCHRIJVING VAN DE PROCEDURE

### 6.1 TIG-lassen

Het TIG-lassen is een lasprocedure die de warmte gebruikt geproduceerd door de elektrische boog die ontstoken en onderhouden wordt tussen een onsmeltbare elektrode (Tungsteen) en het te lassen stuk. De Tungsteen elektrode wordt ondersteund door een toorts die geschikt is om de lasstroom erop over te brengen en de elektrode zelf en het lasbad te beschermen tegen de atmosferische oxidatie middels een flux van inert gas (gewoonlijk Argon: Ar 99.5%) dat uit de keramiek sproeier komt (FIG. H).

Voor goede lasoperaties is het noodzakelijk dat men de juiste diameter van elektrode gebruikt met de juiste stroom, zie tabel (TAB. 4).

Het uitsteken van de elektrode uit de keramiek sproeier bedraagt normaal 2-3mm en kan 8mm bereiken voor hoeklassen.

Het lassen geschiedt wegens het smelten van de boorden van de koppeling. Voor speciaal voorbereide dunne diktes (tot 1mm ca.) is er geen toevoermateriaal nodig (FIG. I).

Voor grotere diktes zijn er staafjes nodig die dezelfde samenstelling hebben als het basismateriaal met een adequate diameter, met een geschikte voorbereiding van de boorden (FIG. L). Voor een goed resultaat van de lasoperaties is het best dat de stukken zorgvuldig worden schoongemaakt en geen sporen van oxide, oliën, vetten,











	pag.		pag.
1. MĂSURI GENERALE DE SIGURANȚĂ ÎN CAZUL SUDURII CU ARC	48	5.4.1 Sudura TIG	50
2. INTRODUCERE ȘI DESCRIERE GENERALĂ	49	5.4.2 Sudarea MMA	50
2.1 INTRODUCERE	49	6. SUDAREA: DESCRIEREA PROCEDEULUI	50
2.2 ACCESORII DE SERIE	49	6.1 SUDURA TIG	50
2.3 ACCESORII LA CERERE	49	6.1.1 Aprindere HF și LIFT	50
3. DATE TEHNICE	49	6.1.2 Sudura TIG CC	51
3.1 PLACĂ INDICATOARE	49	6.1.3 Sudura TIG CA	51
3.2 ALTE DATE TEHNICE	49	6.1.4 Procedeu	51
4. DESCRIEREA APARATULUI DE SUDURĂ	49	6.2 SUDAREA MMA	51
4.1. DISPOZITIVE DE CONTROL, REGLAJ ȘI CONECTARE	49	6.2.1 Procedeu	51
5. INSTALARE	50	7. ÎNTREȚINERE	51
5.1 PREGĂTIRE (FIG. D)	50	7.1 ÎNTREȚINERE OBIȘNUITĂ:	51
5.1.1 Asamblarea cablului de masă - clește (FIG. E)	50	7.1.1 ÎNTREȚINEREA PISTOLETULUI DE SUDURĂ	51
5.1.2 Asamblare cablu de sudură-clește port-electrod (FIG. F) (folosire MMA)	50	7.2 ÎNTREȚINEREA SPECIALĂ	51
5.1.3 Modalitățile de ridicare a aparatului de sudură	50	8. DEPISTAREA DEFECTELOR	51
5.2 POZIȚIONAREA APARATULUI DE SUDURĂ	50		
5.3 CONECTAREA LA REȚEAUA DE ALIMENTARE	50		
5.3.1 Ștecăr și priză	50		
5.4 CONECTĂRILE CIRCUITULUI DE SUDURĂ	50		

#### APARATE PENTRU SUDURA TIG ȘI MMA PREVĂZUTE PENTRU UZ INDUSTRIAL ȘI PROFESIONAL.

Observație: În textul care urmează se va utiliza termenul „aparat de sudură”.

#### 1. MĂSURI GENERALE DE SIGURANȚĂ ÎN CAZUL SUDURII CU ARC

Operatorul trebuie să fie destul de instruit pentru folosirea în siguranță a aparatului și informat asupra riscurilor care pot proveni din sudura cu arc, asupra măsurilor de protecție corespunzătoare și asupra măsurilor de urgență. (Consultați, de asemenea, norma „EN 60974-9: Echipament pentru sudare cu arc. Partea 9: Instalare și utilizare”).



- Evitați contactul direct cu circuitul de sudură; tensiunea în gol transmisă de generator poate fi periculoasă în anumite cazuri.
- Conectarea cablurilor de sudură, operațiile de control precum și reparațiile trebuie efectuate cu aparatul de sudură oprit și deconectat de la rețeaua de alimentare.
- Opriti aparatul de sudură și deconectați-l de la rețeaua de alimentare înainte de a înlocui componentele pistolului de sudură predispușe la uzură.
- Realizați instalația electrică corespunzător normelor și legilor în vigoare referitor la prevenirea accidentelor de muncă
- Aparatul de sudură trebuie să fie conectat numai la un sistem de alimentare cu conductor de nul legat la pământ.
- Asigurați-vă că priza de alimentare este corect conectată la pământarea de protecție.
- Nu folosiți aparatul de sudură în medii cu umiditate, igrasie sau sub ploaie.
- Nu folosiți cabluri cu izolare deteriorată sau cu conectoare slăbite.
- În prezența unei unități de răcire cu lichid, operațiunile de umplere trebuie să fie efectuate cu aparatul oprit și deconectat de la rețeaua de alimentare.



- Nu sudați containere, recipiente sau tubulaturi care conțin sau care au conținut produse inflamabile lichide sau gazoase.
- Evitați operarea aparatului pe materiale curățate cu solvenți clorurați sau în vecinătatea substanțelor de acest gen.
- Nu sudați pe recipiente sub presiune.
- Îndepărtați de zona de lucru toate substanțele inflamabile (de exemplu lemn, hârtie, cărpe, etc.).
- Asigurați-vă că există un schimb de aer adecvat sau alte mijloace capabile să elimine gazele de sudură din vecinătatea arcului; este necesară o abordare sistematică pentru a evalua limitele de expunere la gazele de sudură în funcție de compoziția lor, concentrația și durata expunerii respective.
- Păstrați butelia departe de surse de căldură, inclusiv irradiația solară (daca se utilizează).



- Efectuați o izolare electrică adecvată față de pistol, piesa în lucru și față de alte părți metalice legate la pământ, situate în apropiere (accesibile). Acest lucru se obține în mod normal prin protejarea cu mănuși, încălțăminte, măști și îmbrăcăminte adecvate acestui scop și prin utilizarea de platforme sau de covoare izolante.
- Protejați-vă întotdeauna ochii cu filtre conforme cu UNI EN 169 sau cu UNI EN 379 montate pe măști sau pe căști conforme cu UNI EN 175. Folosiți îmbrăcăminte ignifugă de protecție adecvată (conformă cu UNI EN 11611) și mănuși de sudură (conforme cu UNI EN 12477) și evitați expunerea epidermei la razele ultraviolete și infraroșii produse de arc; protecția trebuie să fie extinsă și la alte persoane din apropierea arcului prin intermediul ecranelor de protecție sau a perdelelor nereflectorizante.
- Zgomot: Dacă, din cauza operațiilor de sudură deosebit de intensive, se constată un nivel de expunere personală zilnică (LEP<sub>d</sub>) egală sau mai mare de 85 db(A), este obligatorie folosirea unor echipamente adecvate de protecție individuală (Tab. 1).



- Trecerea curentului de sudură provoacă apariția unor câmpuri electromagnetice (EMF) localizate în jurul circuitului de sudură. Câmpurile electromagnetice pot avea interferențe cu unele aparate medicale (ex. Pace-maker, respiratoare, proteze metalice etc.). Trebuie luate măsuri de protecție adecvate față de persoanele purtătoare ale acestor aparate. De exemplu, trebuie interzis accesul în zona de folosire a

aparatului de sudură.

Acest aparat de sudură corespunde standardelor tehnice de produs pentru folosirea exclusivă în medii industriale în scop profesional. Nu este asigurată corespondența cu limitele de bază referitoare la expunerea umană la câmpurile electromagnetice în mediul casnic.

Operatorul trebuie să folosească următoarele proceduri pentru a reduce expunerea la câmpurile electromagnetice:

- Să fixeze împreună, cât mai aproape posibil, cele două cabluri de sudură.
- Să mențină capul și trunchiul corpului cât mai departe posibil de circuitul de sudură.
- Să nu înfășoare niciodată cablurile de sudură în jurul corpului.
- Să nu sudeze cu corpul în mijlocul circuitului de sudură. Să țină ambele cabluri de aceeași parte a corpului.
- Să conecteze cablul de întoarcere al curentului de sudură la piesa de sudat, cât mai aproape posibil de îmbinarea ce se execută.
- Să nu sudeze aproape, așezați sau sprijiniți de aparatul de sudură (distanța minimă: 50cm).
- Să nu lase obiecte feromagnetice în apropierea circuitului de sudură.
- Distanța minimă d= 20cm (Fig. O).



- Aparat de clasă A:

Acest aparat de sudură corespunde cerințelor standardului tehnic de produs pentru folosirea exclusivă în medii industriale și în scop profesional. Nu este asigurată corespondența cu compatibilitatea electromagnetică în clădirile de locuințe și în cele conectate direct la o rețea de alimentare de joasă tensiune care alimentează clădirile pentru uzul casnic.



#### MĂSURI DE PRECAUȚIE SUPPLEMENTARE

##### OPERAȚIILE DE SUDARE:

- în medii cu risc ridicat de electrocutare
  - în spații îngrădite
  - în prezența materialelor inflamabile sau explozive
- TREBUIE să fie evaluate preventiv de către un “responsabil expert” și să fie efectuate întotdeauna în prezența altor persoane calificate pentru intervenții în caz de urgență.
- TREBUIE să fie adoptate mijloacele tehnice de protecție descrise la 7.10; A.8; A.10. din norma „EN 60974-9: Echipament pentru sudare cu arc. Partea 9: Instalare și utilizare”.
- TREBUIE să fie interzisă sudura cu operatorul situat la înălțime față de sol, în afară de cazul în care se folosesc platforme de siguranță.
  - TENSIUNE ÎNTRE PORTELECTROZI SAU PISTOLETE DE SUDURĂ: dacă se lucrează cu mai multe aparate de sudură la o singură piesă sau la mai multe piese conectate electric se poate crea o sumă periculoasă de tensiuni în gol între doi portelectrozi sau pistolete de sudură diferite, atingând o valoare care poate fi dublul limitei admise.
- Este necesar ca un coordonator experimentat să efectueze măsurarea cu instrumente corespunzătoare pentru a determina dacă există un risc și să poată lua măsuri de protecție adecvate după cum se arată la punctul 7.9 din norma „EN 60974-9: Echipament pentru sudare cu arc. Partea 9: Instalare și utilizare”.



##### RISURCI REZIDUALE

- RĂSTURNARE: așezați aparatul de sudură pe o suprafață orizontală cu capacitate corespunzătoare masei; în caz contrar (ex. podele înclinate, denivelate etc...) există pericolul de răsturnare.

- FOLOSIRE IMPROPRIE: este periculoasă folosirea aparatului de sudură pentru orice lucrare diferită de cea prevăzută (ex. dezghețarea țevilor rețelei hidrice).

- DEPLASAREA APARATULUI DE SUDURĂ: asigurați întotdeauna butelia cu mijloace potrivite pentru a împiedica căderile accidentale.

- Se interzice ridicarea aparatului de sudură dacă nu s-au demontat dinainte butelia de gaz, alimentatorul de sârmă și toate cablurile/țevile de interconexiuni sau de alimentare (dacă sunt prezente).

Singura modalitate admisă de ridicare este cea prevăzută în secțiunea “INSTALARE” din acest manual.

- Se interzice folosirea mânerului ca mijloc de susținere a aparatului de sudură.



## 2. INTRODUCERE ȘI DESCRIERE GENERALĂ

### 2.1 INTRODUCERE

#### Model cu $I_1$ max=180A

Aparat de sudură cu arc pe roți, monofazat, ventilat, pentru sudura TIG și MMA cu curent continuu (DC) și alternativ (AC). Dotat cu generator HF (înalță frecvență) pentru amorsarea în TIG fără contact. Flexibilitate cu diferite tipuri de materiale, precum oțel, oțel inoxidabil, cupru, titan, aluminiu, magneziu etc.

#### Model cu $I_1$ max=250A

Aparat de sudură cu arc pe roți, monofazat, ventilat, cu control electronic cu tiristoare, pentru sudura TIG și MMA cu curent continuu (DC) și alternativ (AC). Dotat cu generator HF (înalță frecvență) pentru amorsarea în TIG fără contact. Flexibilitate în folosirea cu diferite tipuri de materiale, precum oțel, oțel inoxidabil, cupru, titan, aluminiu, magneziu etc.

### 2.2 ACCESORII DE SERIE

- Pistolet (răcit cu apă în versiunea R.A.).
- Cablu de întoarcere prevăzut cu clește de masă.
- Kit roți.
- Adaptor butelie ARGON.
- Reductor de presiune.
- Grup de răcire a apei RA (numai pentru versiunile R.A.).

### 2.3 ACCESORII LA CERERE

#### Model cu $I_1$ max=180A

- kit sudură MMA.
- Mască heliomată: cu filtru fix sau reglabil.

#### Model cu $I_1$ max=250A

- Comandă la distanță manuală 1 potențiomtru.
- Comandă la distanță manuală 2 potențiometre.
- Comandă la distanță cu pedală.
- Comandă la distanță TIG PULSE.
- Kit sudură MMA.
- Mască heliomată: cu filtru fix sau reglabil.

## 3. DATE TEHNICE

### 3.1 PLACĂ INDICATOARE

Principalele date referitoare la utilizarea și randamentul aparatului de sudură sunt menționate pe placa indicatoare a acestuia cu următoarele semnificații:

Fig. A

- 1- Gradul de protecție a carcasi.
- 2- Simbolul prizei de alimentare:
  - 1~: tensiune alternativă monofazică;
  - 3~: tensiune alternativă trifazică.
- 3- Simbolul **S**: indică faptul că se pot efectua operații de sudare într-un mediu cu risc de electrocutare ridicat (de ex. foarte aproape de mase metalice considerabile).
- 4- Simbolul procedurii de sudură prevăzută.
- 5- Simbolul structurii interne a aparatului de sudură.
- 6- Normă EUROPEANĂ de referință pentru siguranța și construcția aparatelor de sudură cu arc electric.
- 7- Număr de înregistrare pentru identificarea aparatului de sudură (indispensabil pentru asistența tehnică, solicitarea pieselor de schimb, identificarea originii produsului).
- 8- Randamentul circuitului de sudură:
  - $U_1$ : tensiune maximă în gol.
  - $I_1, U_2$ : Curent și tensiune corespunzătoare conform normelor care pot fi transmise de aparatul de sudură în timpul sudurii.
  - **X**: Raportul de intermitență: indică perioada în care aparatul de sudură poate produce curentul corespunzător (aceeași coloană). Se exprimă în % pe baza unui ciclu de 10 minute (de exemplu 60% = 6 minute de funcționare, 4 minute de staționare, ș.a.m.d.).  
În cazul în care se vor depăși parametrii de utilizare (raportați la temperatura mediului ambiant de 40°C), intervine protecția termică a aparatului (aparatul rămâne în stand-by până când temperatura acestuia revine la valorile admise).
  - **A/V** - **A/V**: indică gama de reglare a curentului de sudură (minim - maxim) la tensiunea de arc corespunzătoare.
- 9- Date caracteristice ale prizei de alimentare:
  - $U_1$ : Tensiunea alternativă și frecvența de alimentare a aparatului de sudură (limitele admise  $\pm 10\%$ );
  - $I_1$ : Curent maxim absorbit din priză.
  - $I_{1\text{eff}}$ : Curentul efectiv de alimentare.
- 10-  $\frac{1}{2}$ : Valoarea siguranțelor cu temporizare prevăzute pentru protecție.
- 11- Simboluri care se referă la normele de siguranță a căror semnificație este indicată în capitolul 1 „Măsuri de siguranță generale pentru sudura cu arc electric”.

Observație: Exemplul de placă indicatoare prezentat este orientativ în ceea ce privește semnificația simbolurilor și a cifrelor; valorile exacte ale datelor tehnice ale aparatului de sudură achiziționat trebuie să fie indicate direct pe placa indicatoare a aparatului respectiv.

### 3.2 ALTE DATE TEHNICE:

- **APARAT DE SUDURĂ:** a se vedea tabelul 1 (TAB. 1).
- **PISTOLET DE SUDURĂ:** a se vedea tabelul 2 (TAB. 2).

Greutatea aparatului de sudură este indicată în tabelul 1 (TAB. 1).

## 4. DESCRIEREA APARATULUI DE SUDURĂ

### 4.1. DISPOZITIVE DE CONTROL, REGLAJ ȘI CONECTARE

#### Model cu $I_1$ max=180A (FIG. B)

- 1- Cablu de alimentare 2P + (P.E.).
- 2- Racord pentru conectarea țevii de gaz (reductor presiune butelie – aparat de sudură).
- 3- Comutator gamma 1, gamma 2, oprit.
- 4- Deviator AC/DC.
  - DC Curent continuu: pentru toate materialele grele (oțeluri, cupru, titan).
  - AC Curent alternativ: pentru materialele ușoare (aluminiu, magneziu și aliajele acestora).
- 5- Scală gradată.
- 6- Reglare curent de sudură.
- 7- Racord pentru conectarea țevii de gaz a pistolului TIG.
- 8- Priză rapidă pozitivă (+/~) pentru a conecta cablul de sudură.
- 9- Priză rapidă negativă (-/~) pentru a conecta cablul de sudură.
- 10- Conector pentru conectare cablu buton pistol.
- 11- Led galben în mod normal stins; când este aprins arată intervenția protecției termice: în interiorul aparatului de sudură s-a atins o temperatură excesivă. Aparatul de sudură rămâne aprins fără a debita curent, până la atingerea unei temperaturi normale. Restabilirea se face automat.
- 12- Ledul verde arată că aparatul de sudură este conectat la rețea și că este gata de funcționare.
- 13- Reglarea timpului post-gaz.

#### 14- MMA Selector modul TIG/MMA:



Modul de funcționare: TIG 2 TIMPI, TIG 4 TIMPI și modul MMA.

#### 15- Selector modul TIG:



Modul de funcționare:

- TIG DC cu amorsare HF cu excludere automată la arc aprins;
- HF exclusă;
- TIG AC cu HF continuă.

#### Model cu $I_1$ max=250A (FIG. C)

- 1- Cablu de alimentare 2P + (P.E.).
- 2- Racord pentru conectarea țevii de gaz (reductor presiune butelie - aparat de sudură).
- 3- Întrerupător general O/OFF – I/ON.
- 4- Deviator AC/DC.
  - DC Curent continuu: pentru toate materialele grele (oțeluri, cupru, titan).
  - AC Curent alternativ: pentru materialele ușoare (aluminiu, magneziu și aliajele acestora).
- 5- Priză rapidă pozitivă (+/~) pentru a conecta cablul de sudură.
- 6- Priză rapidă negativă (-/~) pentru a conecta cablul de sudură.
- 7- Conector pentru comenzi la distanță:  
La aparatul de sudură se pot aplica, prin intermediul conectorului special cu 14 poli aflat în partea din spate, diferite tipuri de comenzi la distanță. Fiecare dispozitiv este recunoscut automat și permite reglarea următorilor parametri:
  - **Comandă la distanță cu un potențiomtru:** prin rotirea butonului potențiometrului, se modifică curentul principal de la minim la maxim. Reglarea curentului principal poate fi efectuată numai cu comanda la distanță.
  - **Comandă la distanță cu pedală:** valoarea curentului este determinată de poziția pedalei. De asemenea, în modul TIG 2T, apăsarea pedalei acționează ca o comandă de start pentru aparat în locul butonului pistolului.
  - **Comandă la distanță cu două potențiometre:** primul potențiomtru reglează curentul principal. Al doilea potențiomtru reglează un alt parametru care depinde de modul de sudură activ. Prin rotirea acestui potențiomtru este afișat parametru care se modifică (care nu mai poate fi controlat cu butonul panoului). Semnificația celui de-al doilea potențiomtru este: RAMPĂ FINALĂ dacă este în modul TIG.
  - **Comandă la distanță TIG-PULSE:** permite efectuarea sudurilor TIG cu curent pulsant, cu posibilitatea reglării parametrilor principali la distanță: Intensitatea curentului de bază, intensitatea curentului de impuls, durata impulsului de curent, perioada impulsurilor de curent. Acest procedeu permite efectuarea unui control mai bun al aportului termic, prin urmare se pot suda materiale cu grosimi mici sau cu tendința de fisurare la cald; de asemenea, favorizează sudura unor piese cu grosimi diferite și a unor oțeluri neasemănătoare, de tipul inox sau slab aliate.

8- Racord pentru conectarea țevii de gaz a pistolului TIG.

9- Conector pentru conectare cablu buton pistol.

10- Led verde de prezență a tensiunii la ieșire.

11- Led galben: în mod normal stins, când este aprins indică blocarea aparatului de sudură prin intervenția uneia dintre următoarele protecții:

- Protecția termică: în interiorul aparatului de sudură s-a atins o temperatură excesivă. Aparatul de sudură rămâne aprins fără a debita curent, până la atingerea unei temperaturi normale. Restabilirea se face automat.
- Protecție la scurt-circuit: s-a produs un scurt circuit cu o durată mai mare de 1,5 sec (lipirea electrodului), iar aparatul de sudură este blocat. Restabilirea se face automat.

Codificarea de pe display este următoarea:

“C” intervenția uneia dintre termostatele de siguranță din cauza supra-încălzirii aparatului de sudură.

12- Display alfanumeric.

#### 13- MMA Selector modul TIG/MMA:



Modul de funcționare: TIG 2 TIMPI, TIG 4 TIMPI și modul MMA.

#### 14- Selector modul TIG:



Modul de funcționare:

- HF TIG DC: amorsare HF cu excludere automată la arc aprins.
- TIG AC cu HF continuă.
- LIFT TIG DC: amorsare LIFT,
- TIG AC nu este posibil. Pe display se afișează “Err HF”.

#### 15- ENCODER

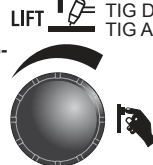

Buton și Encoder de selectare și setare a parametrilor de sudură, semnalăți prin aprinderea unuia din Ledurile 16, 17, 18, 19, 20, 21.

#### 16- PRE-GAZ

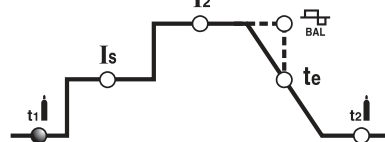

În modul TIG reprezintă timpul de PRE-GAZ în secunde. Îmbunătățește pornirea sudurii.

## 17- CURENT ÎNȚIAL

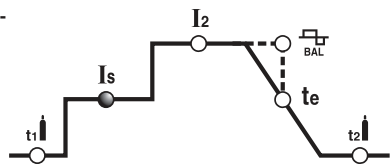

În modul TIG 4 timpi reprezintă curentul inițial  $I_s$  menținut pentru tot timpul în care este apăsat butonul pistolului (reglare în amperi).

## 18- CURENTUL PRINCIPAL

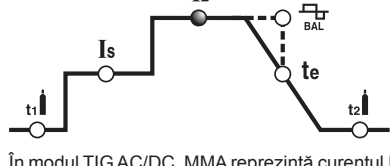

În modul TIG AC/DC, MMA reprezintă curentul  $I_2$  la ieșire. Parametrul este măsurat în amperi.

## 19- RAMPA FINALĂ

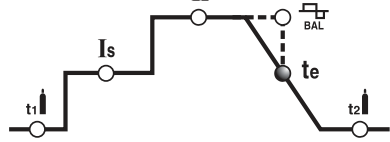

În modul TIG AC/DC permite reglarea RAMPEI FINALE a curentului de sudură la eliberarea butonului pistolului; această reglare permite evitarea formării craterului la terminarea sudurii și permite umplerea cu material de aport în timpul fazei de scădere a curentului.

## 20- POST-GAZ

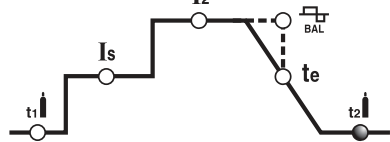

În modul TIG reprezintă timpul de POST-GAZ în secunde și protejează electrodul și baia de sudură împotriva oxidării.

## 21- BALANCE

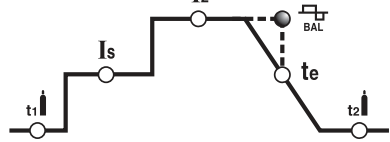

În modul TIG AC, parametrul reprezentat indică raportul (în procent) dintre timpul în care polaritatea curentului este pozitiv la ieșire din EN- (electrod negativ) și perioada totală a curentului alternativ. Cu cât este mai mare valoarea EN-, cu atât mai mare este penetrarea (reglare în %) (TAB. 5).

## 5. INSTALARE

**ATENȚIE!** EFECTUAȚI TOATE OPERAȚIILE DE INSTALARE ȘI CONECTARE A APARATULUI DE SUDURĂ NUMAI CÂND ACESTA ESTE OPRIT ȘI DECONECTAT DE LA REȚEAUA DE ALIMENTARE. LEGĂTURILE ELECTRICE ALE APARATULUI TREBUIE SĂ FIE EFECTUATE NUMAI DE CĂTRE PERSONAL EXPERT SAU CALIFICAT.

### 5.1 PREGĂTIRE (FIG. D)

Înlăturați aparatul de sudură din ambalajul său original și montați piesele aferente prezente în ambalaj.

#### 5.1.1 Asamblarea cablului de masă - clește (FIG. E)

#### 5.1.2 Asamblare cablu de sudură-clește port-electrod (FIG. F) (folosire MMA)

#### 5.1.3 Modalitățile de ridicare a aparatului de sudură

##### Model cu $I_2$ max=180A

Nu este prevăzut cu sisteme de ridicare.

##### Model cu $I_2$ max=250A

Ridicarea aparatului trebuie efectuată potrivit modalităților indicate în Fig. G. Acest lucru este valabil atât pentru prima instalare, cât și pentru întreaga durată de viață a aparatului.

### 5.2 POZIȚIONAREA APARATULUI DE SUDURĂ

Stabiliți locul de instalare al aparatului de sudură astfel încât să nu existe vreun obstacol în fața deschizăturii pentru intrarea și ieșirea aerului de răcire (circulare forțată prin intermediul ventilatorului dacă există); în același timp asigurați-vă că nu se aspiră praf, aburi corosivi, umiditate, etc. Lăsați un spațiu liber de cel puțin 250 mm în jurul aparatului de sudură.

**ATENȚIE!** Poziționați aparatul de sudură pe o suprafață plană corespunzătoare pentru a suporta greutatea acestuia și pentru a preveni răsturnarea sau deplasările periculoase ale aparatului.

### 5.3 CONECTAREA LA REȚEAUA DE ALIMENTARE

- Înainte de efectuarea oricărei legături electrice, controlați ca tensiunea și frecvența de rețea disponibile în locul de instalare să corespundă cu placa indicatoare a aparatului de sudură.

- Aparatul de sudură trebuie să fie conectat numai la un sistem de alimentare cu conductor de nul legat la pământ.

- Pentru a garanta protecția față de contactul indirect folosiți întrerupătoare diferențiale de tipul:

- Tipul A ( ) pentru mașini monofază;

- Tipul B ( ) pentru mașini trifază.

- Pentru a fi în conformitate cu cerințele normei EN 61000-3-11 (Flicker) se recomandă conectarea aparatului de sudură la o rețea de alimentare care are o impedanță la borne inferioară valorii  $Z_{max} = 0.25\Omega$ .

- Aparatul de sudură nu corespunde cerințelor normei IEC/EN 61000-3-12. Dacă acesta este conectat la o rețea de alimentare publică, instalatorul sau utilizatorul trebuie să verifice dacă aparatul de sudură poate fi conectat (dacă este necesar, consultați societatea de distribuție).

### 5.3.1 Ștecăr și priză

Conectați la cablul de alimentare un ștecăr conform normelor (2P + P.E) (230V); (3P + P.E) (400V) și corespunzător curentului indicat și asigurați o priză de rețea dotată cu siguranțe sau întrerupător automat; clema de împământare corespunzătoare trebuie să fie legată la firul de împământare (galben-verde) al cablului de alimentare. Tabelul (TAB. 1) indică valorile recomandate în amperi pentru siguranțele cu temporizare, alese în baza curentului nominal maxim transmis de aparatul de sudură și în baza tensiunii nominale de alimentare.



**ATENȚIE!** Nerespectarea regulilor mai sus menționate poate duce la nefuncționarea sistemului de siguranță prevăzut de fabricant (clasa I) cu riscuri grave pentru persoane (de ex. electrocutare) sau pentru obiecte (de ex. incendiu).

### 5.4 CONECTĂRILE CIRCUITULUI DE SUDURĂ



**ATENȚIE!** ÎNAINTE DE EFECTUAREA CONECTĂRILOR DE MAI JOS, ASIGURAȚI-VĂ CĂ APARATUL DE SUDURĂ ESTE OPRIT ȘI DECONECTAT DE LA REȚEAUA DE ALIMENTARE.

Tabelul (TAB. 1) indică valorile recomandate pentru cablurile de sudură (în mm<sup>2</sup>) în baza curentului maxim transmis de aparatul de sudură.

#### 5.4.1 Sudura TIG

##### Conectarea pistolului

- Introduceți cablul port-curent în borna rapidă respectivă (-/-). Conectați conectorul cu trei poli (butonul pistolului) la priza respectivă. Conectați țeava de gaz al pistolului la racordul respectiv.

##### Conectarea cablului de întoarcere a curentului de sudură

- Trebuie conectat la piesa de sudat sau la bancul metalic pe care aceasta este așezată, cât mai aproape posibil de îmbinarea ce se execută.

Acest cablu trebuie conectat la borna cu simbolul (+/-).

##### Conectarea la butelia de gaz

- Înfiletați reductorul de presiune pe supapa buteliei de gaz interpunând reductorul special furnizat ca accesoriu.

- Conectați tubul de intrare al gazului la reductor și strângeți inelul din dotare.

- Slăbiți piulița de reglare a reductorului de presiune înainte de a deschide ventilul buteliei.

- Deschideți butelia și reglați cantitatea de gaz (l/min) în funcție de datele orientative de folosire, după cum este indicat în tabel (TAB. 4); eventualele reglări de flux ale gazului pot fi efectuate în timpul sudurii prin acționarea piuliței reductorului de presiune. Verificați etanșeitatea tuburilor și a racordurilor.

**ATENȚIE!** Închideți întotdeauna supapa buteliei cu gaz la terminarea lucrului.

#### 5.4.2 Sudura MMA

Majoritatea electrozilor înveliși se conectează la polul pozitiv (+) al generatorului; electrozii care conțin un înveliș cu caracter acid se conectează numai la polul negativ (-).

##### Conectare cablu de sudură - clește portelectrod

Cablul este dotat la capăt cu o clemă specială care servește la apucarea părții neacoperite a electrodului.

Acest cablu se conectează la clema cu simbolul (+).

##### Conectarea cablului de masă al curentului de sudare

Se conectează la piesa de sudat sau la bancul metalic pe care este sprijinit, cât mai aproape posibil de joncțiunea de sudat.

Acest cablu se conectează la clema cu simbolul (-).

##### Recomandări:

- Rotiți la maxim conectorii cablurilor de sudură în prizele rapide (dacă sunt prezente), pentru a garanta un contact electric perfect; în caz contrar se poate produce o supraîncălzire a conectorilor respectivi rezultând în deteriorarea rapidă a acestora și pierderea eficacității lor.

- Folosiți cele mai scurte cabluri de sudură posibile.

- Evitați folosirea structurilor metalice care nu fac parte din piesa în lucru în locul cablului de masă al curentului de sudare; acest lucru poate fi periculos pentru măsurile de siguranță și poate avea rezultate nesatisfăcătoare pentru sudură.

## 6. SUDAREA: DESCRIEREA PROCEDEULUI

### 6.1 SUDURA TIG

Sudura TIG este un procedeu de sudură care folosește căldura produsă de arcul electric care este aprins și menținut între un electrod nefuzibil (de Tungsten) și piesa de sudat. Electroful de Tungsten este susținut de un pistol de sudură corespunzător în măsură să transmită curentul de sudare și să protejeze electrodul și baia de sudare de oxidarea atmosferică prin intermediul unui flux de gaz inert (de obicei Argon: Ar 99.5%) care se scurge prin ajutorul ceramic. (FIG. H).

Este indispensabil ca pentru o bună sudură, să se folosească diametrul exact de electrod cu tipul de curent corespunzător, precum este prezentat în tabel (TAB. 4).

Protuberanța normală a electrodului din ajutor ceramic este de 2-3 mm și poate atinge 8 mm pentru sudările în unghi.

Sudura se efectuează prin fuziunea celor două margini ale joncțiunii. Pentru grosimi subțiri preparate în acest scop (de până la 1 mm circa) nu este necesară folosirea materialului de adaos (FIG. I).

Pentru grosimi mai mari, este necesară folosirea de bare din aceeași compoziție cu materialul de bază și cu un diametru corespunzător, și o pregătire adecvată a marginilor de sudat (FIG. L). Pentru o mai bună reușită a sudurii este necesar ca piesele de sudat să fie foarte bine curățate, fără urme de oxizi, uleiuri, grăsimi, solvenți, etc.

#### 6.1.1 Aprindere HF și LIFT

##### Aprindere HF

Aprinderea arcului electric are loc fără un contact între electrodul de Tungsten și piesa de sudat, ci printr-o scânteie generată de un dispozitiv de înaltă frecvență.

Această modalitate de aprindere nu implică nici angajarea electrodului de Tungsten în baia de sudură, nici uzura electrodului și permite o pornire ușoară în toate pozițiile de sudură.

Procedeu:

Apăsați pe butonul pistolului de sudură, apropiind vârful electrodului de piesa de sudat (2-3 mm); așteptați aprinderea arcului prin impulsurile HF, și, cu arcul aprins,

formați baia de sudare pe piesă, continuând apoi pe lungimea joncțiunii. În cazul în care apar dificultăți la aprinderea arcului, chiar dacă se constată prezența gazului și sunt vizibile descărcările HF, nu insistați prea mult să supuneți electrodul la acțiunea impulsurilor HF, ci verificați integritatea de la suprafață și conformația vârfului, eventual reascuțiți-l la polizor.

#### Aprindere LIFT (Model cu $I_2$ max=250A)

Aprinderea arcului electric are loc prin îndepărtarea electrodului de Tungsten de piesa de sudat. Această modalitate de aprindere provoacă mai puține dereglări electro-iradiante și reduce la minimum angajarea electrodului de Tungsten, și deci uzura acestuia.

Procedeu:

Situați vârful electrodului pe piesă, apăsând ușor. Apăsăți complet butonul pistolului de sudură și ridicați electrodul la 2-3 mm cu câteva secunde de întârziere, obținând astfel aprinderea arcului. Aparatul de sudură degajă inițial un curent  $I_{BASE}$ ; după câteva secunde se va transmite curentul de sudură setat. La terminarea ciclului de sudură, curentul se stinge prin setarea rampei de reducere a curentului.

#### 6.1.2 Sudura TIG CC

Sudura TIG CC este prevăzută pentru toate tipurile de oțel carbon slab aliate și înalt aliate și pentru metalele grele, cupru, nichel, titan și aliajele acestora.

Pentru sudura în TIG CC cu electrodul la polul (-) se folosește de obicei electrodul cu 2% Toriu (bandă colorată roșie) sau electrodul cu 2% Ceriu (bandă colorată gri). Este necesar să se ascuță axial vârful electrodului de Tungsten la polizor, așa cum este prezentat în FIG. M, având grijă ca vârful să fie perfect concentric pentru a evita devieri ale arcului în timpul sudurii. Este necesară efectuarea ascuțirii electrodului în sensul lungimii acestuia. Această operație se va repeta periodic în funcție de folosirea și uzura electrodului, sau când acesta a fost contaminat sau oxidat în mod accidental, sau folosit în mod incorect. În modul TIG CC este posibilă funcționarea cu 2 timpi (2T) și cu 4 timpi (4T).

#### 6.1.3 Sudura TIG CA

Acest tip de sudură permite sudura pe metale precum aluminiu și magneziu care formează pe suprafețele lor un strat de oxid protector și izolant. Inversând polaritatea curentului de sudură este posibilă „uruperea” stratului superficial de oxid printr-un mecanism denumit „sablare ionică”. Tensiunea este alternativ pozitivă (EP) și negativă (EN) pe electrodul de Tungsten. În timpul timpului EP oxidul este înlăturat de pe suprafață („curățare” sau „decapare”) permițând formarea băii. În timpul timpului EN se înregistrează un aport termic maxim asupra piesei, ceea ce permite sudura.

**Model cu  $I_2$  max=250A:** Posibilitatea varierii parametrului balance în CA permite reducerea timpului curentului EP la minim, permițând o sudură mai rapidă.

Valorile superioare de balance permit o sudură mai rapidă, o penetrare mai bună, un arc de sudură mai concentrat, o baie de sudură mai restrânsă și o încălzire mai limitată a electrodului. Valorile inferioare permit o curățare mai bună a piesei. Folosirea unei valori prea scăzute de balance provoacă o lărgire a arcului și a părții deoxidate, o supraîncălzire a electrodului cu consecința formării unei sfere pe vârf și deteriorarea ușurinței de aprindere și direcționării arcului. Folosirea unei valori excesive de balance provoacă o baie de sudură „murdară” cu incluziuni întunecate.

Tabelul (TAB. 5) rezumă efectele de variație a parametrilor în sudura CA. În modul TIG CA este posibilă funcționarea cu 2 timpi (2T) și cu 4 timpi (4T).

În plus sunt valabile instrucțiunile referitoare la procedeu de sudură. În tabelul (TAB. 4) sunt prezentate datele orientative pentru sudura pe aluminiu; tipul de electrod mai potrivit este electrodul de Tungsten pur (fașe de culoare verde).

#### 6.1.4 Procedeu

- Reglați curentul de sudură la valoarea dorită cu ajutorul manetei; adaptați-l, eventual, în timpul sudurii la aportul termic necesar real.
- Apăsăți butonul pistolului, verificând efloxul corect de gaz de la pistol; reglați, dacă trebuie, timpul de PRE-GAZ (numai modelul cu  $I_2$  max=250A) și de POST-GAZ: acești timpi trebuie să fie reglați în funcție de condițiile operative, în deosebi întârzierea gazului trebuie să fie de așa natură încât să permită, la sfârșitul sudurii, răcirea electrodului și a băii fără a intra în contact cu atmosfera (oxidări și contaminări).

#### Mod TIG cu secvență 2T:

- Apăsând până la capăt butonul pistolului (P.T.), amorsați arcul și păstrați o distanță de 2-3 mm față de piesă.
- Pentru a întrerupe sudura, eliberați butonul pistolului, determinând anularea treptată a curentului (dacă este cuplată funcția RAMPĂ FINALĂ numai modelul cu  $I_2$  max=250A) sau stingerea imediată a arcului cu post-gazul următor.

#### Mod TIG cu secvență 4T (Model cu $I_2$ max=180A):

- La prima apăsare a butonului se amorsează arcul cu curentul de sudură. Această valoare este menținută și cu butonul eliberat. Când se apasă din nou și se eliberează butonul se termină ciclul de sudură, începând perioada de POST-GAZ.

#### Mod TIG cu secvență 4T (Model cu $I_2$ max=250A):

- La prima apăsare a butonului se amorsează arcul cu un curent  $I_{start}$ . La eliberarea butonului, curentul crește până la valoarea curentului de sudură; această valoare se menține și după eliberarea butonului. Când se apasă din nou butonul, curentul scade potrivit funcției RAMPĂ FINALĂ până la  $I_{min}$ . Acesta din urmă se menține până la eliberarea butonului, ce termină ciclul de sudură începând perioada de POST-GAZ. În schimb, dacă în timpul funcției RAMPĂ FINALĂ se eliberează butonul, ciclul de sudură se termină imediat și începe perioada de POST-GAZ.

#### 6.2 SUDAREA MMA

- Este necesară respectarea indicațiilor producătorului de pe ambalajul electrozilor utilizați indicând polaritatea corectă a electrozilor precum și curentul optim de sudare (de obicei aceste indicații sunt prezente pe ambalajul electrozilor).
- Curentul de sudare se reglează în funcție de diametrul electrodului utilizat și de tipul de sudură care se dorește să se efectueze; în scop informativ, curentul utilizat pentru diferitele tipuri de diametru de electrozi este:

Ø Electrod (mm)	Curentul de sudare (A)	
	min.	max.
1,6	25	50
2	40	80
2,5	60	110
3,2	80	160
4	120	200
5	150	250

- De reținut este faptul că pentru electrozi de același diametru se vor utiliza valori de curent ridicate pentru suduri pe orizontală, în timp ce pentru suduri pe verticală sau deasupra capului se vor utiliza valori de curent mai scăzute.
- Caracteristicile mecanice ale joncțiunii sudate sunt determinate pe lângă intensitatea curentului ales și de alți parametri de sudare precum lungimea arcului, viteza și poziția în timpul executării, diametrul și calitatea electrozilor (pentru o conservare corectă a electrozilor ferii-i de sursele de umiditate prin intermediul ambalajelor sau recipientelor corespunzătoare).

#### 6.2.1 Procedeu

- Cu masca ÎN FAȚA OCHILOR, frecați vârful electrodului de piesa de sudat,

efectuând o mișcare similară a aprinderii unui chibrit; aceasta este metoda cea mai corectă pentru declanșarea arcului.

- ATENȚIE: NU LOVIȚI electrodul de piesă; se riscă dăunarea învelișului electrodului îngreunând declanșarea arcului.
- Imediat ce s-a declanșat arcul, încercați să mențineți o oarecare distanță față de piesă egală cu diametrul electrodului utilizat și mențineți această distanță destul de constant posibil în timpul sudurii; amintiți-vă că înclinația electrodului în direcția de avansare trebuie să fie de aproximativ 20-30 grade.
- La sfârșitul cordonului de sudură, orientați extremitatea electrodului înapoi față de direcția de avansare, deasupra craterului format pentru a-l umple și ridicați electrodul imediat de la baie de sudare pentru stingerea arcului (ASPECTE ALE CORDONULUI DE SUDURĂ - FIG. N).

#### 7. ÎNTREȚINERE



ATENȚIE! ÎNAINTE DE EFECTUAREA OPERAȚIILOR DE ÎNTREȚINERE, ASIGURAȚI-VĂ CĂ APARATUL DE SUDURĂ ESTE OPRIT ȘI DECONECTAT DE LA REȚEAUA DE ALIMENTARE.

#### 7.1 ÎNTREȚINERE OBIȘNUIȚĂ:

OPERAȚIILE DE ÎNTREȚINERE OBIȘNUIȚĂ POT FI EFECTUATE DE CĂTRE OPERATOR.

#### 7.1.1 ÎNTREȚINEREA PISTOLETELUI DE SUDURĂ

- Evitați să sprijiniți pistolul de sudură și cablul acestuia pe piese metalice calde; acest lucru poate cauza fuziunea materialelor izolante și scoaterea din funcțiune a bobinei.
- Verificați periodic etanșeitatea tubulaturii și racordurile de gaz.
- Cuplați cu grijă cleștele de strângere a electrodului, difuzorul de gaz calibrat cu diametrul electrodului ales, pentru a evita supra-încălziri, difuzarea necorespunzătoare a gazului și funcționarea greșită.
- Controlați, înainte de fiecare folosire, starea de uzură și corectitudinea montării părților terminale ale pistolului: duză, electrod, clește de strângere a electrodului, difuzor de gaz.

#### 7.2 ÎNTREȚINEREA SPECIALĂ

OPERAȚIILE DE ÎNTREȚINERE SPECIALĂ TREBUIE SĂ FIE EFECTUATE NUMAI DE PERSONAL CALIFICAT SAU EXPERIMENTAT ÎN DOMENIUL ELECTRIC ȘI MECANIC, ÎN CONFORMITATE CU STANDARDUL TEHNIC IEC/EN 60974-4.



ATENȚIE! ÎNAINTE DE A ÎNCĂLĂTURA PLĂCILE CARCASEI APARATULUI DE SUDURĂ PENTRU A AVEA ACCES LA INTERIORUL ACESTUIA, ASIGURAȚI-VĂ CĂ APARATUL ESTE OPRIT ȘI DECONECTAT DE LA REȚEAUA DE ALIMENTARE.

Eventualele verificări efectuate sub tensiune în interiorul aparatului de sudură pot cauza electrocutări grave datorate contactului direct cu părțile sub tensiune și/sau leziuni datorate contactului direct cu piesele în mișcare.

- Verificați interiorul aparatului de sudură periodic sau frecvent, în funcție de utilizare și de gradul de praf din mediul în care se lucrează cu acesta și înlăturați praful depozitat pe fișele electronice, cu o perie foarte moale sau cu solvenți adecvați.
- În timpul acestei operații verificați ca legăturile electrice să fie strânse bine și cablurile să nu prezinte daune la nivelul izolării.
- La terminarea acestor operații, re poziționați panourile aparatului de sudură, strângând bine șuruburile de fixare.
- Evitați întotdeauna efectuarea operațiilor de sudare cu aparatul deschis.
- După efectuarea întreținerii sau reparației, restabiliți conexiunile și cablajele cum erau inițial, având grijă ca acestea să nu intre în contact cu piesele în mișcare sau cu piesele care pot atinge temperaturi ridicate. Înfășurați toți conductorii cum erau inițial, având grijă să țineți separate între ele conexiunile transformatorului primar de înaltă tensiune de cele ale transformatoarelor secundare de joasă tensiune.
- Folosiți toate șabele și șuruburile originale pentru închiderea carcasei.

#### 8. DEPISTAREA DEFECTELOR

ÎN CAZUL ÎN CARE FUNCȚIONAREA APARATULUI DE SUDURĂ NU ESTE CORESPUNZĂTOARE ȘI ÎNAINTEA EFECTUĂRII ORICĂRUI CONTROL MAI SISTEMATIC SAU ÎNAINTEA DE A CONTACTA UN CENTRU DE ASISTENȚĂ AUTORIZAT, CONTROLAȚI CA:

- Curentul de sudură, reglat prin intermediul potențiometrului referitor la scala gradată în amperi să fie conform diametrului și tipului de electrod utilizat.
- Prin acționarea întrerupătorului general „ON”, lampa corespunzătoare să fie aprinsă; în caz contrar defectul este de obicei la nivelul rețelei de alimentare (cabluri, priză și/ sau ștecăr, siguranțe, etc.).
- Să nu fie aprins ledul galben care semnalează intervenția siguranței termice.
- Asigurați-vă că raportul de intermitență nominală este corespunzător; în caz de intervenție a protecției termostatică, așteptați răcirea naturală a aparatului de sudură; verificați funcționalitatea ventilatorului.
- Legăturile circuitului de sudură să fie efectuate în mod corespunzător; în special verificați ca clema cablului pentru legare la masă să fie efectiv conectată la piesă fără să fie interpușe alte materiale izolante (ca de ex. vopsele).
- Gazul de protecție utilizat să fie cel corect (Argon 99.5%) și într-o cantitate corespunzătoare.

	sid.		sid.
1. ALLMÄNNA SÄKERHETSANVISNINGAR FÖR BÅGSVETSNING .....	52	5.4.1 TIG-svetsning .....	54
2. INTRODUKTION OCH ALLMÄN BESKRIVNING .....	52	5.4.2 MMA-SVETSNING .....	54
2.1 INTRODUKTION .....	52	6. SVETSNING: BESKRIVNING AV TILLVÄGAGÅNGSSÄTT .....	54
2.2 SERIETILLBEHÖR .....	53	6.1 TIG-SVETSNING .....	54
2.3 EXTRA TILLBEHÖR .....	53	6.1.1 HF- och LIFT-tändning .....	54
3. TEKNISKA DATA .....	53	6.1.2 TIG DC-svetsning .....	55
3.1 INFORMATIONSSKYLT (FIG. A) .....	53	6.1.3 TIG AC-svetsning .....	55
3.2 ANDRA TEKNISKA DATA .....	53	6.1.4 Tillvägagångssätt .....	55
4. BESKRIVNING AV SVETSEN .....	53	6.2 MMA-SVETSNING .....	55
4.1 KONTROLL-, REGLERINGS- OCH ANSLUTNINGSANORDNINGAR .....	53	6.2.1 Svetsning .....	55
5. INSTALLATION .....	54	7. UNDERHÅLL .....	55
5.1 IORDNINGSTÄLLNING (FIG. D) .....	54	7.1 ORDINARIE UNDERHÅLL .....	55
5.1.1 Montering av återledarkabel-tång (FIG. E) .....	54	7.1.1 Skärbrännare .....	55
5.1.2 Montering av svetskabel- elektrodhållarklämman (FIG. F) (MMA-användning) .....	54	7.2 EXTRAORDINÄRT UNDERHÅLL .....	55
5.1.3 Svetsens lyftläge .....	54	8. FELSÖKNING .....	55
5.2 PLACERING AV SVETSEN .....	54		
5.3 ANSLUTNING TILL ELNÄTET .....	54		
5.3.1 Stickpropp och uttag .....	54		
5.4 ANSLUTNING AV SVETSKRETSEN .....	54		

## SVETSAR FÖR TIG- OCH MMA-SVETSNING FÖRUTSEDDA FÖR INDUSTRIELLT OCH PROFESSIONELLT BRUK.

Anmärkning: i den text som följer kommer vi att använda oss av termen "svets".

### 1. ALLMÄNNA SÄKERHETSANVISNINGAR FÖR BÅGSVETSNING

Operatören måste vara väl insatt i hur svetsen ska användas på ett säkert sätt, vidare måste han vara informerad om riskerna i samband med bågsvetsning, om de respektive skyddsåtgärderna och nödfallsprocedurerna. (Se även norm "EN 60974-9: Apparater för bågsvetsning. Del 9: Installation och användning").



- Undvik direktkontakt med svetskretsen: spänningen på tomgång från svetsen kan under vissa förhållanden vara farlig.
- Stäng av svetsen och drag ut stickproppen ur uttaget innan du ansluter svetskablar eller utför några kontroller eller reparationer.
- Stäng av svetsen och koppla från den från elnätet innan du byter ut förslitningsdetaljer på skärbrännaren.
- Utför den elektriska installationen i enlighet med gällande normer och säkerhetslagstiftning.
- Svetsen får endast anslutas till ett matningssystem med en neutral ledning ansluten till jord.
- Försäkra er om att nätuttaget är korrekt anslutet till jord.
- Använd inte svetsen i fuktig eller våt miljö eller i regn.
- I närvaro av en vätskeavkylningsenhet, måste påfyllningsåtgärderna utföras med avstängd svets som kopplas ifrån matningsnätet.



- Svetsa inte på behållare eller rörledningar som innehåller eller har innehållit brandfarliga ämnen i vätske- eller gasform.
- Undvik att arbeta på material som rengjorts med klorhaltiga lösningsmedel eller i närheten av sådana ämnen.
- Svetsa aldrig på behållare under tryck.
- Avlägsna alla brandfarliga ämnen (t.ex. trä, papper, trasor m.m.) från arbetsområdet.
- Försäkra er om att ventilationen är tillfredsställande eller använd er av något hjälpmedel för utsugning av svetsgaserna i närheten av bågen; det är nödvändigt med en systematisk kontroll för att bedöma gränserna för exponeringen för rök från svetsningen, beroende på rökens sammansättning och koncentration samt exponeringens längd.
- Håll gastuben på avstånd från värmekällor, inklusive solljus (om sådan används).



- Använd en lämplig elektrisk isolering i förhållande till svetsbrännaren, stycket som bearbetas och eventuella jordade metalldelar som finns i närheten (tillgängliga). Detta gör man normalt genom att ha på sig handskar, skor, hjälp och kläder som förutses för användningen och genom att använda ramper eller isoleringsmattor.
- Skydda alltid ögonen med särskilda filter som överensstämmer med bestämmelserna i UNI EN 169 eller UNI EN 379 som är monterade på visir eller hjälmar som uppfyller kraven i UNI EN 175. Använd särskilda brandskyddskläder (som uppfyller kraven i UNI EN 11611) och svetshandskar (som uppfyller kraven i UNI EN 12477) och undvik att exponera huden för ultraviolett strålning och infraröd strålning som produceras av båden; skyddet ska även gälla personer i närheten via skärmar eller gardiner som inte reflekterar ljus.
- Buller: Om en daglig personlig exponeringsnivå uppstår på grund av särskild intensiva svetsningar (LEPD) som motsvarar eller överstiger 85 dB(A), är det obligatoriskt att använda lämpliga individuella skyddsutrustningar (Tab. 1).



- Svetsströmmens genomgång förorsakar uppkommandet av elektromagnetiska fält (EMF) som kan lokaliseras runt svetskretsen.

De elektromagnetiska fälten kan förorsaka störningar på viss medicinteknisk utrustning (t.ex. pacemaker, respiratorer, metallproteser osv.). Lämpliga skyddsåtgärder ska vidtas för personer som bär en sådan utrustning. Till exempel kan de förbjudas tillträde till det område som svetsen används vid.

Denna svets uppfyller kraven i tekniska normer för produkter som enbart är avsedda att användas inom industrin och för professionellt bruk. Överensstämmelse med de grundläggande begränsningarna för mänsklig exponering av elektromagnetiska fält i hemmet kan ej garanteras.

Operatören ska tillämpa följande förfaranden för att minska exponeringen av de elektromagnetiska fälten:

- Fixera enheten så nära de två svetskablar som möjligt.
- Huvudet och överkroppen ska hållas på så långt avstånd som möjligt från svetskretsen.
- Snurra inte svetskablar runt omkring kroppen.
- Svetsa inte med kroppen mitt i svetskretsen. Håll båda kablar på samma sida om kroppen.
- Kabeln för svetsströmmens återledning till arbetsstycket att svetsa ska anslutas så nära som möjligt den fog som håller på att bearbetas.
- Svetsa inte i närheten av svetsen, sittande på den eller stödd mot den (minimialavstånd: 50 cm).
- Lämnna inga ferromagnetiska föremål i närheten av svetskretsen.
- Minimialavstånd  $d = 20$  cm (FIG. O).



- Apparat av klass A:

Denna svets uppfyller kraven i tekniska normer för produkter som endast är avsedda att användas inom industrin och för professionellt bruk. Överensstämmelse med elektromagnetisk kompatibilitet i hushållsbyggnader och i byggnader som är direkt kopplade till ett elnät med lågspänning för eldistribution till hushållsbyggnader garanteras inte.



### EXTRA FÖRSIKTIGHETSÅTGÄRDER

#### SVETSNINGSSARBETE:

- i miljö med ökad risk för elektrisk stöt.
  - i angränsande utrymmen.
  - i närvaro av brandfarligt eller explosivt material.
- MÅSTE först bedömas av en "Ansvarig expert" och alltid utföras i närvaro av andra personer som är skolade för ett eventuellt ingrepp i en nödsituation. Man MÅSTE använda sig av de tekniska skyddsmedel som beskrivs i 7.10; A.8; A.10. I normen "EN 60974-9: Apparater för bågsvetsning. Del 9: Installation och användning".
- det MÅSTE vara förbjudet att svetsa med operatören upplyft från marken, förutom vid en eventuell användning av en säkerhetsplattform.
  - SPÄNNING MELLAN ELEKTRODHÅLLARE ELLER SKÄRBRÄNNARE: om man arbetar med flera svetsar på samma stycke eller på flera elektriskt sammankopplade stycken kan detta ge upphov till en sammanlagd farlig spänning på tomgång mellan två olika elektrodhållare eller skärbrännare, ända upp till ett värde som kan uppnå det dubbla jämfört med den tillåtna gränsen.
  - Det är nödvändigt att en erfaren koordinatör utför instrumentmätningen för att avgöra om det finns någon risk, för att kunna använda skyddsåtgärder som är lämpliga så som indikeras i 7.9 i normen "EN 60974-9: Apparater för bågsvetsning. Del 9: Installation och användning".



#### ÖVRIGA RISKER

- VÄLTNING: placera svetsen på en horisontell yta med en kapacitet som lämpar sig till vikten. Annars (t. ex. om golvet lutar eller är ojämnt) kan enheten välta.
- FELAKTIG ANVÄNDNING: det är farligt att använda svetsen för bearbetningar som skiljer sig från dem den är avsedd till (t.ex. för att tina upp vattenledningsrör).
- FÖRFLYTTNING AV SVETSEN: fäst alltid behållaren med medel som lämpar sig att förhindra oönskade fall.
- Det är förbjudet att lyfta svetsen om du inte först har demonterat gasbehållaren, trådmataren och alla kablar/slangar för sammankoppling eller matning (om de är installerade). Det enda lyftläget som är tillåtet är det som beskrivs i avsnittet "INSTALLATION" i denna handbok.
- Det är förbjudet att använda handtaget som svetsens upphängningsanordning.

## 2. INTRODUKTION OCH ALLMÄN BESKRIVNING

### 2.1 INTRODUKTION

Modell med  $I_p$  max=180A

Svets med vägnförsedd båge, enfas, ventilerad, för TIG- och MMA-svetsning med

likström (DC) och växelström (AC). Utrustad med HF-generator (hög frekvens) för aktivering i TIG utan kontakt. Flexibel användning med olika materialtyper som stål, rostfritt stål, koppar, titanium, aluminium, magnesium osv.

#### Modell med I<sub>2</sub> max=250A

Svets med vägnfördedd båge, enfas, ventilerad, med elektronisk tyristorkontroll, för TIG- och MMA-svetsning med likström (DC) och växelström (AC). Utrustad med HF-generator (hög frekvens) för aktivering i TIG utan kontakt. Flexibel användning med olika materialtyper som stål, rostfritt stål, koppar, titanium, aluminium, magnesium osv.

#### 2.2 SERIETILLBEHÖR

- Svets (vattenkyld i versionen R.A.).
- Returkabel med jordningsklämma.
- Hjulsats.
- Adapter till ARGON-behållaren.
- Tryckreducerare.
- Vattenavkylningsgrupp RA (endast för versionerna R.A.).

#### 2.3 EXTRA TILLBEHÖR

##### Modell med I<sub>2</sub> max=180A

- MMA-svetsningsatts.
- Självförmörkande mask: med fast eller reglerbart filter.

##### Modell med I<sub>2</sub> max=250A

- Manuell fjärrkontroll 1 potentiometer.
- Manuell fjärrkontroll 2 potentiometer.
- Pedalstyrd fjärrkontroll.
- Fjärrkontroll TIG PULSE.
- MMA-svetsningsatts.
- Självförmörkande mask: med fast eller reglerbart filter.

#### 3. TEKNISKA DATA

##### 3.1 INFORMATIONSSKYLT (FIG. A)

Den viktigaste informationen gällande användningen av svetsen och dess prestationer finns sammanfattad på en informationsskylt med följande betydelse:

- Höjlets skyddsgrad.
- Symbol för matningslinjen:
  - 1~: enfass växelspanning;
  - 3~: trefas växelspanning.
- Symbolen **S**: indikerar att svetsning kan utföras i miljö med ökad risk för elektrisk stöt (t. ex. i närheten av stora metallmassor).
- Symbol för den svetsningsprocess som förutses.
- Symbol för maskinens inre struktur.
- EUROPEISK referensnorm gällande säkerhet och konstruktion av maskiner för bågsvetsning.
- Serienummer för identifiering av svetsen (oumbärlig vid teknisk service, beställning av reservdelar, sökning efter produktens ursprung).
- Svetsningskretsens prestationer:
  - **U<sub>1</sub>**: Maximal spänningstopp på tomgång.
  - **I<sub>1</sub>/U<sub>2</sub>**: Motsvarande normaliserad ström och spänning som fördelas av svetsen under svetsningen.
  - **X**: Intermitterande förhållande: indikerar den tid under vilken svetsen kan fördela den motsvarande strömmen (samma kolonn). Detta uttrycks i %, baserat på en cykel på 10 minuters (t. ex. 60% = 6 minuters arbete, 4 minuters vila; och så vidare). Om utnyttjningsfaktorerna (värden på skylten, refererar till 40°C omgivande temperatur) överskrids kommer det termiska skyddet att ingripa (svetsen kommer att vara i stand-by tills dess temperatur ligger inom gränserna).
  - **A/V-A/V**: Indikerar skalan för inställning av svetsströmmen (minimum - maximum) och motsvarande bågspänning.
- Matningslinjens egenskaper:
  - **U<sub>1</sub>**: Växelspanning och frekvens för matning av maskinen (tillåtna gränser ±10%).
  - **I<sub>1 max</sub>**: Maximal ström som absorberas av linjen.
  - **I<sub>1 eff</sub>**: Reell matningsström.
- Värde för de fördröjda säkringar som ska användas för att skydda linjen.
- Symboler som hänvisar till säkerhetsnormer vars betydelse förklaras i kapitel 1 "Allmänna säkerhetsanvisningar för bågsvetsning".

Anmärkning: I det exempel på skylt som finns här är symbolernas och siffrornas betydelse indikativ; de exakta värdena för er svets tekniska data måste avläsas direkt på den skylt som finns på själva svetsen.

#### 3.2 ANDRA TEKNISKA DATA

- **SVETS**: se tabell 1 (TAB.1).
  - **SKÄRBRÄNNARE**: se tabell 2 (TAB.2).
- Svetsens vikt indikeras i tabell 1 (TAB.1).

#### 4. BESKRIVNING AV SVETSEN

##### 4.1 KONTROLL-, REGLERINGS- OCH ANSLUTNINGSANORDNINGAR

##### Modell med I<sub>2</sub> max=180A (FIG. B)

- Strömkabel 2P + (P.E.).
- Koppling för anslutning av gasslangen (tryckreducerare behållare-svets).
- Omkopplare fält 1, fält 2, avstängd.
- AC/DC-avvikelse.
  - DC likström: för alla tunga material (stål, koppar, titanium).
  - Växelström, AC: för lätta material (aluminium, magnesium och legeringar av dessa metaller).
- Graderad skala.
- Reglering av svetsströmmen.
- Anslutning för att koppla TIG-svetsens gasslang.
- Positivt snabbuttag (+/~) för att ansluta svetskabeln.
- Negativt snabbuttag (-/~) för att ansluta svetskabeln.
- Kontakt för anslutning av svetsknappens kabel.
- Gul LED-indikator som normalt inte lyser. Då den lyser, indikerar det att det termiska skyddet har ingripit. Inuti svetsen har en för hög temperatur uppnåtts. Svetsen förblir på utan att tillhandahålla ström tills en normal temperatur uppnås. Nollställningen sker automatiskt.
- Grön LED-indikator indikerar att svetsen är ansluten till nätet och klar för drift.
- Reglering av eftergastiden.

##### 14- MMA Lägesväljare TIG/MMA:



Funktionsläge: TIG 2 FASER, TIG 4 FASER och MMA-läge.

##### 15- HF Lägesväljare TIG:



Funktionsläge:

- TIG DC med HF-aktivering med automatisk uteslutning då bågen är på
- HF utesluten
- TIG AC med kontinuerlig HF.

##### Modell med I<sub>2</sub> max=250A (FIG. C)

- Strömkabel 2P + (P.E.).
- Koppling för anslutning av gasslangen (tryckreducerare behållare-svets).
- Huvudströmbrytare O/OFF – I/ON.
- AC/DC-avvikelse.
  - DC likström: för alla tunga material (stål, koppar, titanium).
  - Växelström, AC: för lätta material (aluminium, magnesium och legeringar av dessa metaller).
- Positivt snabbuttag (+/~) för att ansluta svetskabeln.
- Negativt snabbuttag (-/~) för att ansluta svetskabeln.
- Kontakt till fjärrkontroller.

Det går att applicera olika typer av fjärrkontroller på svetsen genom att använda den särskilda 14-poliga kontakten som sitter på baksidan. Varje anordning identifieras automatiskt och gör att du kan reglera följande parametrar:

##### - Fjärrkontroll med en potentiometer:

Om du vrider på potentiometerens manövrerratt varierar du huvudströmmen från min. till max. värde. Regleringen av huvudströmmen utförs endast med fjärrkontrollen.

##### - Pedalstyrd fjärrkontroll:

Strömvärdet avgörs av pedalens läge. I TIG-läge 2T, fungerar pedaltrycket även som startkommando för maskinen i stället för svetsknappen.

##### - Fjärrkontroll med två potentiometrar:

Den första potentiometern reglerar huvudströmmen. Den andra potentiometern reglerar en annan parameter som beror på det aktiverade svetsläget. Om du vrider på denna potentiometer, visas parametern som man varierar (den kan inte längre kontrolleras med panelens manövrerratt). Betydelsen av den andra potentiometern är SLUTRAMP i TIG-läge.

##### - Fjärrkontroll TIG-PULSE:

Gör att du kan utföra TIG-svetsning med strömknappen och reglera huvudparametrarna med fjärrkontrollen: basströmmens intensitet, strömimpulsens varaktighet och strömimpulstiden. Denna procedur gör att du får en bättre kontroll över värmetillförseln och därför kan du svetsa material som är tunnare eller som tenderar att spricka vid hög värme. Dessutom främjas svetsning på delar med olika tjocklek och olika typer av stål samt låga legeringar.

##### 8- Koppling för att ansluta gasslangen på TIG-svetsen.

##### 9- Kontakt för att ansluta svetsknappens kabel.

##### 10- Grön LED-indikator som indikerar utgångsspänning.

##### 11- Gul LED-indikator: den är normalt släckt. När den lyser indikerar den att svetsen har blockerats på grund av att ett av följande skydd har ingripit:

- Termiskt skydd: inuti svetsen har en för hög temperatur uppnåtts. Svetsen förblir på utan att tillhandahålla ström tills normal temperatur uppnås. Återställningen sker automatiskt.
- Skydd mot kortslutning. En kortslutning på över 1,5 sek. har inträffat (elektroden fastnar) och svetsen blockerar.

Nollställningen sker automatiskt.

Kodningen på displayen är den följande:

"°C" har aktiverats av en av säkerhetstermostaterna på grund av överhettning i svetsen.

##### 12- Alfanumerisk display.

##### 13- MMA Lägesväljare TIG/MMA:



Funktionsläge: TIG 2 FASER, TIG 4 FASER och MMA-läge.

##### 14- HF Lägesväljare TIG:



Funktionsläge:

- HF TIG DC: HF-aktivering med automatisk uteslutning då bågen är på.
- HF TIG AC med kontinuerlig HF



##### 15- KODOMVANDLARE



Knapp och kodomvandlare för val och inställning av svetsparametrar. Indikeras genom att en av LED-indikatorerna 16, 17, 18, 19, 20 eller 21 tänds.

##### 16- FÖRGAS

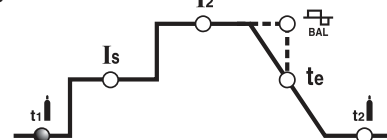

I TIG-läget representerar den FÖRGASTIDEN i sekunder. Förbättrar svetsningens start.

##### 17- GRUNDSTRÖM

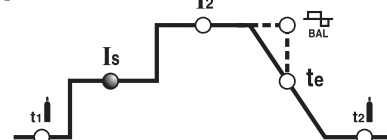

I TIG-läget 4 faser representerar den huvudströmmen Is som bibehålls medan du

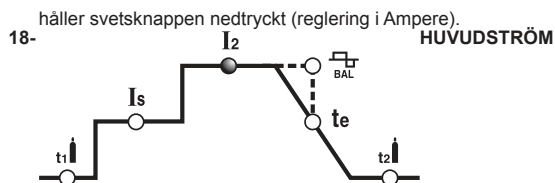

I TIG-läget AC/DC, representerar MMA utgångsströmmen  $I_2$ . Parametern mäts i Ampere.

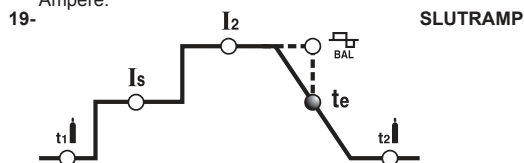

I TIG-läget gör AC/DC att du kan reglera SLUTRAMPEN för svetsströmmen då svetsens knapp släpps. Denna reglering gör att du kan undvika att det bildas en krater efter svetsningens slut och gör att du kan fylla på med mer material under fasen då strömmen sjunker.

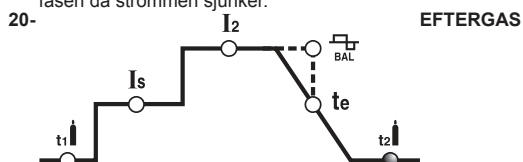

I TIG-läget representerar den EFTERGASTIDEN i sekunder och skyddar elektroden och fusionsbadet mot oxidering.

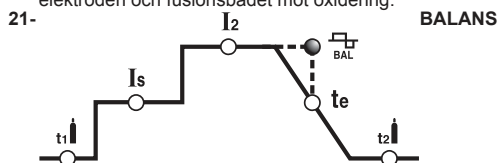

I TIG-läget representerar det förhållande (i procent) mellan tiden under vilken strömmens polaritet är positiv från EN- (negativ elektrod) och hela växelströmsperioden. Ju högre värdet EN- är, desto högre blir penetrationen (reglering i %) (TAB. 5).

## 5. INSTALLATION

**VIKTIGT! UTFÖR SAMTLIGA ARBETSSKEDEN FÖR INSTALLATION OCH ELEKTRISK ANSLUTNING MED SVETSEN AVSTÄNGD OCH FRÄNKOPPLAD FRÅN ELNÄTET. DE ELEKTRISKA ANSLUTNINGARNA MÅSTE ALLTID UTFÖRAS AV KUNNIG OCH KVALIFICERAD PERSONAL.**

### 5.1 IORDNINGSTÄLLNING (FIG. D)

Packa upp svetsen och montera ihop de separata komponenterna som finns i förpackningen.

#### 5.1.1 Montering av återledarkabel-tång (FIG. E)

#### 5.1.2 Montering av svetskabeln- elektrodhållarklämman (FIG. F) (MMA-användning)

**5.1.3 Svetsens lyftläge**  
Modell med  $I_1$  max=180A  
Ej utrustad med lyftsystem.

**Modell med  $I_1$  max=250A**  
Maskinens lyft ska utföras enligt läget som indikeras i Fig. G. Detta gäller både för den första installationen och under maskinens hela livslängd.

### 5.2 PLACERING AV SVETSEN

Placera svetsen på en plats där öppningarna för in- och utmatning av kylfluten (forcerad kylning med fläkt, om sådan finns) inte riskerar att blockeras, försäkra er också om att elektriskt ledande damm, korrosiv ånga, fukt, m.m inte kan sugas in i svetsen.

Lämnna alltid ett fritt utrymme på 250 mm runt omkring svetsen.



**VIKTIGT! Placera svetsen på en plan yta av lämplig bärcapacitet för dess vikt för att undvika att den tippar eller rör sig på ett farligt sätt.**

### 5.3 ANSLUTNING TILL ELNÄTET

Innan den elektriska anslutningen sker måste man försäkra sig om att de värden som indikeras på informationsskylten på svetsen motsvarar den nätspänning och -frekvens som finns tillgängliga på installationsplatsen.

Svetsen får bara anslutas till ett matningssystem som är utrustat med en neutral ledare ansluten till jord.

För att garantera ett gott skydd mot indirekt kontakt, använd differentialbrytare av typen:

- Typ A (  ) för enfas maskiner;
- Typ B (  ) för trefas maskiner.

För att uppfylla föreskrifterna i normen EN 61000-3-11 (Flicker), rekommenderar vi er att ansluta svetsen till de punkter för inkoppling till elnätet som har en impedans på mindre än  $Z_{max} = 0,250\Omega$ .

Svetsen omfattas inte av kraven i standard IEC/EN 61000-3-12. Om den ansluts till ett elnät för allmän elförsörjning är det installatörens eller användarens ansvarighet att kontrollera att svetsen kan anslutas (om nödvändigt, vänd dig till distributionssystemets eloperatör).

#### 5.3.1 Stickpropp och uttag

Anslut nätkabeln till en stickpropp av standardmodell (2P + P.E) (230V); (3P + P.E)

(400V), av lämplig kapacitet och förbered ett eluttag utrustat med säkringar eller med en automatisk brytare, terminalen för jord måste anslutas till matningslinjens jordledare (gul/grön). I tabell (TAB.1) indikeras de rekommenderade värdena i ampere för linjens fördröjda säkringar, som valts på basis av den maximala nominella ström som fördelas av svetsen samt av elnätets nominella matningsspänning.

**VIKTIGT! Om ovanstående regler inte följs har säkerhetssystemet som konstruerats av tillverkaren (klass 1) ingen effekt, vilket betyder att det finns risk för skador på personer (t.ex. elektrisk stöt) och för saker (t.ex. brand).**

## 5.4 ANSLUTNING AV SVETSKRETSEN

**VIKTIGT! FÖRSÄKRA ER OM ATT SVETSEN ÄR AVSTÄNGD OCH FRÄNKOPPLAD FRÅN ELNÄTET INNAN NI UTFÖR FÖLJANDE ANSLUTNINGAR.** I tabell (TAB. 1) indikeras de rekommenderade värdena för svetskablarna (i mm<sup>2</sup>) på basis av den maximala ström som fördelas av svetsen.

### 5.4.1 TIG-svetsning

#### Anslutning av svetsen

- Anslut strömkabeln till motsvarande snabbuttag (-/-). Anslut kontakten med tre poler (svetsknapp) till motsvarande uttag. Anslut gasledningen på svetsen till motsvarande koppling.

#### Anslutning av svetsströmmens returkabel

- Den ska anslutas till stycket som ska svetsas eller till metallbänken som den står på, så nära som möjligt till fogen som utförs.

Denna kabel ska anslutas till klämman med symbolen (+/-).

#### Anslutning till gasbehållaren

- Skruva fast tryckreduceraren vid gasbehållarens ventil genom att använda reduceraren som levereras som tillbehör.

- Anslut slangen för inmatning av gas till reducentventilen och drag åt det medföljande bandet.

- Lossa på lagret för reglering av tryckregulatorn innan ni öppnar ventilen på gastuben.

- Öppna gastuben och reglera mängden gas (l/min) i enlighet med de indikativa värdena i tabellen (TAB. 4). En eventuell justering av gasflödet kan göras under svetsningen genom att vrida på lagret på tryckregulatorn. Kontrollera att slangar och anslutningar är täta.

**VIKTIGT! Stäng alltid ventilen på gastuben efter arbetets slut.**

### 5.4.2 MMA-SVETSNING

I stort sett alla belagda elektroder ska anslutas till generatorns positiva pol (+); enbart elektroder med sur beläggning ska anslutas till den negativa polen (-).

#### Anslutning av svetskabel med elektrodhållartång

På terminalen finns en speciell klämma som används för att låsa fast den nakna delen av elektroden.

Denna kabel ska anslutas till klämman med symbolen (+).

#### Anslutning av återledarkabel för svetsström

Denna ska anslutas till svetsstycket eller till den arbetsbänk på vilken stycket är placerat, så nära den fog man håller på att svetsa som möjligt.

Denna kabel ska anslutas till klämman med symbolen (-).

#### Rekommendationer:

- Vrid svetskablarnas kopplingsdon ända in i snabbkopplingarna (om sådana finns), detta för att garantera en perfekt elektrisk kontakt; i annat fall kan det leda till en överhettning av själva kopplingsdonen, som i sin tur leder till att de blir förstörda snabbt och att svetsens effektivitet minskar.
- Använd så korta svetskablar som möjligt.
- Undvik att använda metallstrukturer som inte är en del av stycket som bearbetas om ersättning för återledningskabeln för svetsström; detta skulle kunna sätta säkerheten på spel och ge upphov till otillfredsställande svetsningsresultat.

## 6. SVETSNING: BESKRIVNING AV TILLVÄGAGÅNGSSÄTT

### 6.1 TIG-SVETSNING

TIG-svetsning är ett tillvägagångssätt som utnyttjar den värme som bildas av den elektriska bågen som tänds, och upprätthålls, mellan en osmältbar elektrod (Tungsten) och det stycke som ska svetsas. Tungstenelektroden hålls fast av en skärbrännare som är anpassad för att överföra svetsströmmen till elektroden och skydda densamma och smältbadet från atmosfärisk oxidering med hjälp av ett flöde inert gas (i normala fall Argon: Ar 99,5%) som kommer ut ur munstycket av keramik (FIG. H).

För att uppnå ett gott resultat, måste man använda en elektrod av rätt diameter med rätt ström, se tabell (TAB. 4).

Det nominella värdet för längden på elektrodens utskjutande del från keramikmunstycket är 2-3 mm, men det kan ökas till 8 mm för svetsning i vinkel.

Svetsningen sker genom att fogens kanter smälter. För tunna material (upp till ca. 1 mm) som förberetts på ett lämpligt sätt behövs inget material för påsvetsning (FIG. I). För tjockare material måste man använda stavar av lämplig diameter och av samma sammansättning som basmaterialet, och kanterna som ska svetsas måste förberedas på ett lämpligt sätt (FIG. L). Styckena bör, för att ge ett gott resultat, vara noggrant rengjorda och fria från oxid, olja, fett, lösningsmedel, etc.

#### 6.1.1 HF- och LIFT-tändning

##### HF-tändning

Tändningen av den elektriska bågen sker utan kontakt mellan tungstenelektroden och stycket som ska svetsas, med hjälp av en gnista som framställs av en högfrekvensanordning. Detta tändningssätt medför varken inneslutning av tungsten i smältbadet eller förlitning av elektroden, och utgör ett enkelt sätt att starta i alla olika lägen.

##### Tillvägagångssätt:

Närva elektrodens spets mot stycket som ska svetsas (2-3 mm) och tryck på knappen på skärbrännaren. Vänta tills bågen tänds av HF-impulserna, skapa sedan ett smältbad på stycket med bågen tänd, och arbeta er vidare längs svetsfogen.

Om det skulle vara svårt att tända bågen, trots att ni kontrollerat närvaron av gas och att HF-urladdningarna är synliga, ska ni inte insistera för länge med att utsätta elektroden för HF, utan kontrollera i stället om elektrodens yta är hel och hur spetsen är formad. Vässa den eventuellt med en slipsten.

##### LIFT-tändning (Modell med $I_1$ max=250A)

Tändningen av den elektriska bågen sker genom att man avlägsnar tungstenelektroden från det stycke som ska svetsas. Detta tändningssätt ger upphov till mindre elektriska störningar och minskar inneslutningen av tungsten och förlitningen av elektroden till minimum.

##### Tillvägagångssätt:

Tryck elektrodens spets lätt mot stycket. Tryck knappen på skärbrännaren ända in och lyft elektroderna 2-3 mm med något ögonblicks försening, varvid bågen tänds. Svetsen fördelar till att börja med en ström  $I_{BASE}$ . Efter några ögonblick kommer den svetsström som ställts in att fördelas. Efter cyklens slut stängs strömmen av med den sänkingsramp som ställts in.

### 6.1.2 TIG DC-svetsning

TIG DC-svetsning är lämplig för alla typer av låglegerat och höglegerat kolstål och för de tunga metallerna koppar, nickel, titan och deras legeringar. För TIG-svetsning i DC med elektroden ansluten till polen (-) använder man sig i allmänhet av en elektrod med 2% torium (rött färgat band) eller en elektrod med 2% cerium (grått färgat band).

Tungstenelektroden måste vässas axiellt mot slipstenen, se **FIG. M**, spetsen måste vara perfekt koncentrisk för att undvika att bågen förskjuts. Det är viktigt att slipningen sker i elektrodens längdriktning. Detta arbetsmoment ska upprepas med jämna mellanrum beroende på användningen och på hur sliten elektroden är, liksom när elektroden oavsiktligt blivit förorenad, oxiderad eller använd på ett felaktigt sätt. Vid TIG-svetsning i DC kan svetsen fungera i 2 takter (2T) eller 4 takter (4T).

### 6.1.3 TIG AC-svetsning

Denna typ av svetsning gör det möjligt att svetsa på metaller som aluminium och magnesium, som bildar en skyddande och isolerande oxid på ytan. Genom att vända om svetsströmmens polaritet kan man "bryta sönder" lagret av oxid på ytan med hjälp av en teknik som kallas "jonblåstring". Spänningen är alternerande positiv (EP) och negativ (EN) på tungstenelektroden. Under tiden EP avlägsnas oxiden från ytan ("rengöring" eller "betning"), vilket gör det möjligt för ett smältbad att bildas. Under tiden EN sker en maximal termisk påsvetsning på stycket vilket möjliggör svetsningen. **Modell med I<sub>2</sub> max=250A:** Möjligheten att variera parametern balance i AC gör det möjligt att minska tiden för strömmen EP till ett minimum, vilket i sin tur tillåter en snabbare svetsning.

Högre balance-värden tillåter snabbare svetsning, större penetration, en mer koncentrerad bäge, ett smalare smältbad och begränsad upphettning av elektroden. Lägre värden tillåter en bättre rengöring av stycket. Om man använder ett för lågt balance-värde, ger detta upphov till att bågen och den desoxiderade delen av stycket breddas, till att elektroden överhettas och att det följdaktligen bildas en kula på spetsen, och till att enkelheten att tända bågen och bågens inriktning försämras. Om man använder för höga balance-värden bildas ett "smutsigt" smältbad med mörka delar. Tabell (TAB. 5) sammanfattar effekterna av variationen av svetsparametrarna vid svetsning i AC.

Vid funktionssättet TIG AC kan svetsen fungera i 2 takter (2T) eller i 4 takter (4T).

För övrigt är instruktionerna gällande tillvägagångssättet för svetsning gällande. I tabell (TAB. 4) indikeras ungefärliga värden för svetsning på aluminium. Den elektrod som är mest lämplig att använda är en ren tungstenelektrod (grönt färgband).

### 6.1.4 Tillvägagångssätt

- Ställ in det önskade värdet på svetsströmmen med hjälp av ratten. Under svetsningen går det att justera in värdet efter det faktiska strömbehovet.
- Tryck på svetsknappen och kontrollera att gasflödet från svetsen är korrekt. Tarera FÖRGASTIDEN vid behov (endast modell med I<sub>2</sub> max=250A) och EFTERGASTIDEN; dessa perioder regleras enligt funktionsförhållandena. I synnerhet ska gasförseningen vara sådan att den tillåter elektrodens och badets avkyllning efter svetsningen, utan att de kommer i kontakt med atmosfären (oxidering och kontaminering).

#### TIG-läge med 2T-sekvens:

- Tryck helt ner svetsknappen (P.T.), aktivera bågen och håll den på ett avstånd av 2-3 mm från stycket.
- För att avbryta svetsningen, ska du släppa svetsknappen för att gradvis stänga av strömmen (om funktionen SLUTRAMP är aktiverad (endast modell med I<sub>2</sub> max=250A) eller helt stänga av bågen med efterföljande eftergas.

#### TIG-läge med sekvens 4T (Modell med I<sub>2</sub> max=180A):

- Den första gången du trycker på knappen, aktiveras bågen med svetsströmmen. Detta värde bibehålls även då du släpper knappen. Då du trycker på knappen och sedan släpper den igen, avslutas svetscykeln och EFTERGASPERIODEN påbörjas.

#### TIG-läge med sekvens 4T (Modell med I<sub>2</sub> max=250A):

- Den första gången du trycker på knappen, aktiveras en strömbåge I<sub>start</sub>. Då du släpper knappen, höjs strömmen till värdet för svetsströmmen. Detta värde bibehålls även då du släpper knappen. Då du åter trycker på knappen minskar strömmen enligt funktionen SLUTRAMP till I<sub>min</sub>. Det senare bibehålls tills du släpper knappen för att avsluta svetscykeln och påbörja EFTERGASPERIODEN. Om du istället släpper knappen under funktionen SLUTRAMP, avslutas svetscykeln omedelbart och EFTERGASTIDEN påbörjas.

## 6.2 MMA-SVETSNING

- Det är mycket viktigt att operatören följer anvisningarna på elektrodförpackningen. Här anges vilken polaritet elektroderna skall ha, och vid vilken ström de bör användas.
- Strömmen i svetskretsen måste regleras beroende på elektrodens diameter och vilken typ av svetsfog man vill åstadkomma. Nedanstående tabell visar svetsströmmar för olika elektrod-diametrar:

Elektrod-Ø (mm)	Svetsström (A)	
	min.	max.
1.6	25	50
2	40	80
2.5	60	110
3.2	80	160
4	120	200
5	150	250

- Tänk på att för en given elektrod-diameter skall högre strömstyrka användas vid horisontalsvetsning, medan lägre strömmar skall användas för vertikala svetsfogar eller svetsning från undersidan.
- Svetsfogens mekaniska egenskaper beror, förutom på den valda strömmens intensitet, på andra svetsparametrar som bågens längd, svets hastighet och position, elektrodernas diameter och kvalitet (för en korrekt förvaring ska elektroderna placeras skyddade från fukt i de tillhörande förpackningarna eller behållarna).

### 6.2.1 Svetsning

- Håll masken FRAMFÖR ANSIKTET, slä elektroden mot arbetsstycket som när du tänder en tändsticka. Detta är rätt sätt att tända svetsbågen. **VARNING:** slä inte elektroden mot arbetsstycket. Detta kan skada elektroden och försvåra tändningen.
- Håll avståndet till arbetsstycket så konstant som möjligt när bågen tänds. Detta avstånd är lika med elektrodens diameter. Håll samma avstånd under hela arbetet. Vinkeln mellan elektroden och arbetsstycket skall vara 20-30 grader.
- För elektroden bakåt i slutet av fogen, så att svetskratern fylls. Lyft snabbt elektroden från smältan så att bågen släcks (**SVETSFOGENS UTSEENDE - FIG. N**).

## 7. UNDERHÅLL



**VIKTIGT! FÖRSÄKRA ER OM ATT SVETSEN ÄR AVSTÄNGD OCH FRÄNKOPPLAD FRÅN ELNÄTET INNAN NI UTFÖR ARBETSSKEDENA FÖR UNDERHÅLL.**

## 7.1 ORDINARIE UNDERHÅLL

**ARBETSSKEDENA FÖR ORDINARIE UNDERHÅLL KAN UTFÖRAS AV OPERATÖREN.**

### 7.1.1 Skärbrännare

- Undvik att placera skärbrännaren och dess kabel på varma ytor. Isoleringmaterialen kommer då att smälta och skärbrännaren kommer snabbt att bli oanvändbar.
- Kontrollera med jämna mellanrum att slangar och gasanslutningar håller tätt.
- Koppla korrekt elektrodhållarklämman, den kalibrerade gasspridaren med den valda elektrod-diametern för att undvika överhettning, en dålig gasspridning och motsvarande fel.
- Före varje användning, ska du kontrollera slitagegrad och korrekt montering av delarna på svetsen: munstycket, elektroden, elektrodhållarklämman, gasspridaren.

## 7.2 EXTRAORDINÄRT UNDERHÅLL

**ÅTGÄRDERNA FÖR EXTRAORDINÄRT UNDERHÅLL FÅR ENDAST UTFÖRAS PERSONAL MED ERFARENHET ELLER KVALIFIKATIONER INOM DET ELEKTRISKA OCH MEKANISKA FÄLTET, I ÖVERENSSTÄMMELSE MED DEN TEKNISKA NORMEN IEC/EN 60974-4.**



**VIKTIGT! FÖRSÄKRA ER OM ATT SVETSEN ÄR AVSTÄNGD OCH FRÄNKOPPLAD FRÅN ELNÄTET INNAN NI AVLÄGSNAR SVETSENS PANELER OCH PÅBÖRJAR ARBETET I DESS INRE.**

**Eventuella kontroller som utförs i svetsens inre när denna är under spänning kan ge upphov till allvarlig elektrisk stöt p.g.a. direkt kontakt med komponenter under spänning och/eller skador p.g.a. direkt kontakt med organ i rörelse.**

- Svetsens insida ska inspekteras regelbundet; hur ofta beror på användningen och på stoftet som omgivningens luft innehåller. Dammet som lagrats på de elektroniska korten ska avlägsnas med hjälp av en mycket mjuk borste eller med lämpligt lösningsmedel.
- Kontrollera samtidigt att de elektriska anslutningarna är ordentligt åtdragna och att kablarnas isolering inte uppvisar någon skada.
- Efter att ha utfört underhållet eller reparationen, ska du återställa anslutningarna och kablarna som de var ursprungligen. Var noga med att undvika att de kommer i kontakt med rörliga delar eller delar som kan nå höga temperaturer. Linda alla ledningar som de var ursprungligen och var noga med att hålla huvudledningarna med högspänning åtskilda från de sekundära ledningarna med lågspänning. Använd alla ursprungliga brickor och skruvar för att åter dra åt snickeridelarna.

## 8. FELSÖKNING

**BÖRJA MED ATT KONTROLLERA FÖLJANDE OM NÅGOT VERKAR VARA FEL. KONTAKTA SERVICE ELLER LÄMNA IN AGGREGATET FÖR ÖVERSYN OM DETTA INTE HJÄLPER.**

- Kontrollera att svetsströmmen är rätt inställd för elektrodens typ och diameter.
- Kontrollera att huvudströmbrytaren är tillslagen och att lampan lyser. Om lampan inte lyser ligger felet i nätdelen (kablarna, stickpropp, vägguttag, säkringar, mêm).
- Att inte den gula LED-indikatorn lyser för att signalera att en termisk säkerhetsanordning har ingripit.
- Försäkra dig om att det nominella intermitterande förhållandet respekteras. Om termostatskyddet utlöses vänta tills maskinen kylts ned på naturligt sätt. Kontrollera att fläkten fungerar.
- Kontrollera att alla anslutningar till svetskretsen är riktigt gjorda, särskilt att klämman sitter ordentligt fast vid arbetsstycket, som måste vara fritt från ytbehandling (têx färg och lack).
- Att den använda skyddsgasen är av rätt typ (Argon 99.5%) och att den tillförs i rätt mängd.

	<i>sd.</i>		<i>sd.</i>
1. ALMENE SIKKERHEDSNORMER VEDRØRENDE LYSBUESVEJSNING .....	56	6. SVEJSNING: BESKRIVELSE AF FREMGANGSMÅDEN .....	58
2. INDLEDNING OG ALMENE BESKRIVELSE .....	57	6.1 TIG-SVEJSNING .....	58
2.1 INDLEDNING .....	57	6.1.1 HF- og LIFT-udløsning .....	58
2.2 STANDARDTILBEHØR .....	57	6.1.2 TIG-jævnstrømsvejsning .....	59
2.3 TILBEHØR, DER KAN BESTILLES .....	57	6.1.3 TIG-vekselstrømsvejsning .....	59
3. TEKNISKE DATA .....	57	6.1.4 Fremgangsmåde .....	59
3.1 SPECIFIKATIONSMÆRKAT (FIG. A) .....	57	6.2 MMA-SVEJSNING .....	59
3.2 ANDRE TEKNISKE DATA .....	57	6.2.1 Svejsesproceduren .....	59
4. BESKRIVELSE AF SVEJSEMASKINEN .....	57	7. VEDLIGEHOLDELSE .....	59
4.1 KONTROL-, REGULERINGS- OG TILSLUTNINGSANORDNINGER .....	57	7.1 ORDINÆR VEDLIGEHOLDELSE .....	59
5. INSTALLATION .....	58	7.1.1 Brænder .....	59
5.1 OPSTILLING (FIG. D) .....	58	7.2 EKSTRAORDINÆR VEDLIGEHOLDELSE .....	59
5.1.1 Samling af returkabel-tang (FIG. E) .....	58	8. FEJLFINDING .....	59
5.1.2 Samling af svejsekabel-elektrodetang (FIG. F) (ved anvendelse af MMA) .....	58		
5.1.3 Løftning af svejsemaskinen .....	58		
5.2 PLACERING AF SVEJSEMASKINEN .....	58		
5.3 TILSLUTNING TIL NETFORSYNINGEN .....	58		
5.3.1 Stik og stikkontakt .....	58		
5.4 SVEJSEKREDSLØBETS FORBINDELSER .....	58		
5.4.1 TIG-svejsning .....	58		
5.4.2 MMA-Svejsning .....	58		

## SVEJSEMASKINER TIL TIG- OG MMA-SVEJSNING BEREGNET TIL INDUSTRIEL OG PROFESSIONEL BRUG.

Bemærk: I den nedenstående tekst anvendes betegnelsen "svejsemaskine".

### 1. ALMENE SIKKERHEDSNORMER VEDRØRENDE LYSBUESVEJSNING

Operatøren skal sættes tilstrækkeligt ind i, hvordan svejsemaskinen anvendes på sikker vis samt oplyses om risiciene forbundet med buesvejsningsprocedurerne samt de påkrævede sikkerhedsforanstaltninger og nødprocedurer. (Jævnfør standard "EN 60974-9: Udstyr til lysbuesvejsning. Del 9: Installation og anvendelse").



- Undgå direkte berøring med svejsekredsløbet; nulspændingen fra svejsemaskinen kan i visse tilfælde være farlig.
- Svejsemaskinen skal slukkes og frakobles netforsyningen, før svejsekablerne tilsluttes eller der foretages eftersyn eller reparationer.
- Sluk for svejsemaskinen og frakobl den netforsyningen, før brænderens sliddele udskiftes.
- Den elektriske installation skal være i overensstemmelse med de gældende ulykkesforebyggende normer og love.
- Svejsemaskinen må udelukkende forbindes til et forsyningssystem med en jordforbundet, neutral ledning.
- Man skal sørge for, at netstikkontakten er rigtigt forbundet med jordbeskyttelsesanlægget.
- Svejsemaskinen må ikke anvendes i fugtige, våde omgivelser eller udendørs i regnvejr.
- Der må ikke anvendes ledninger med dårlig isolering eller løse forbindelser.
- I tilfælde af køleenhed med væske skal svejsemaskinen være slukket og frakoblet netforsyningen, når den fyldes op.



- Der må ikke svejses på beholdere, dunke eller rør, der indeholder eller har indeholdt brændbare væsker eller gasarter.
- Man skal undlade at arbejde på materialer, der er rensat med klorbrinteholdige opløsningsmidler eller i nærheden af lignende stoffer.
- Der må ikke svejses på beholdere under tryk.
- Samtlige brændbare stoffer (såsom træ, papir, klude osv.) skal fjernes fra arbejdsområdet.
- Man skal sørge for, at der er tilstrækkelig udluftning eller findes egnede midler til fjernelse af svejsedampene i nærheden af svejsebuen; der skal iværksættes en systematisk procedure til vurdering af grænsen for udsættelse for svejsedampene alt efter deres sammensætning, koncentration og udsættelsens varighed.
- Gasbeholderen skal holdes væk fra varmekilder, inklusiv solstråler (hvis denne anvendes).



- Den elektriske isolering skal passe til brænderen, arbejdsemnet og de (tilgængelige) jordforbundne metaldele, som befinder sig i nærheden. Dette opnås almindeligvis ved at benytte formålstjenlige handsker, sko, hovedbeklædning og tøj samt isolerende trinbrætter eller måtter.
- Beskyt altid øjnene med særlige filtre, der opfylder kravene i UNI EN 169 eller UNI EN 379, og som er monteret på masker eller hjelme i overensstemmelse med UNI EN 175.

Anvend vandtætte beskyttelsesklæder (ifølge UNI EN 11611) og svejsehandsker (ifølge UNI EN 12477), så huden ikke udsættes for de ultraviolette eller infrarøde stråler, som lysbuen frembringer; sørg desuden for, at de andre personer, der befinder sig i nærheden af lysbuen, beskyttes med ikke-reflekterende skærme eller gardiner.

- Støjniveau: Hvis det personlige udsættelsesniveau (LEP) i forbindelse med særligt intensive svejsesprocedurer kommer op på eller over 85 dB(A), er der pligt til at anvende egnede personlige værnemidler (Tab. 1).



- Svejsestrømmens gennemgang frembringer elektromagnetiske felter (EMF) i nærheden af svejsekredsløbet.

De elektromagnetiske felter kan skabe interferens med bestemt lægeapparatur (f.eks. pacemakere, respiratorer, metalproteser osv.).

Der skal træffes passende sikkerhedsforanstaltninger for at værne om patienter, der anvender sådant apparatur. Dette kan for eksempel gøres ved at forbyde adgang til svejsemaskinens driftsområde.

Denne svejsemaskine opfylder den tekniske standards krav til produkter, der udelukkende anvendes i industrielle omgivelser til professionel brug. Det garanteres ikke, at den overholder de grundlæggende grænser for personers udsættelse for elektromagnetiske felter i husholdningsmiljøer.

Brugeren skal følge de nedenstående procedurer for at begrænse udsættelsen for elektromagnetiske felter:

- Fastgør de to svejsekabler så tæt som muligt på hinanden.
- Hold hovedet og overkroppen så langt væk som muligt fra svejsekredsløbet.
- Vikl under ingen omstændigheder svejsekablerne rundt om kroppen.
- Undlad at svejse, mens kroppen befinder sig midt i svejsekredsløbet. Hold begge kabler på den samme side af kroppen.
- Forbind svejsestrømreturkablet til det emne, der skal svejses, så tæt som muligt på samlingen.
- Undlad at svejse i nærheden af svejsemaskinen, samt at sidde på eller læne sig op ad den (minimal afstand: 50cm).
- Efterlad ikke jernmagnetiske genstande i nærheden af svejsekredsløbet.
- Minimal afstand  $d = 20\text{cm}$  (FIG. O).



- Apparatet hører til klasse A:

Denne svejsemaskine opfylder den tekniske standards krav til produkter, der udelukkende anvendes i industrielle omgivelser og til professionel brug. Deres elektromagnetiske kompatibilitet garanteres ikke i bygninger, der er direkte forbundet med et lavspændingsnet, der forsyner husholdninger.



### YDERLIGERE FORHOLDSREGLER HVIS SVEJSEARBEJDET SKAL UDFØRES:

- I omgivelser, hvor der er øget risiko for elektrochok.
  - På afgrænsede områder.
  - På steder, hvor der er brændbare eller sprængfarlige materialer.
- SKAL en "Erfaren ansvarshavende" først foretage en vurdering deraf, og der skal altid være andre personer, som har kendskab til nødindgreb, til stede under udførelsen.
- Det er STRENGT NØDVENDIGT at anvende de tekniske værnemidler, der er fremstillet i 7.10; A.8; A.10 i standard "EN 60974-9: Udstyr til lysbuesvejsning. Del 9: Installation og anvendelse".
- SKAL det forbydes at svejse, hvis maskinoperatøren ikke står på grunden, med mindre der anvendes sikkerhedsplatforme.
  - SPÆNDING MELLEMLIK ELEKTRODEHOLDER ELLER BRÆNDERE: hvis der arbejdes med mere end én svejsemaskine på ét emne eller flere elektrisk forbundne emner, kan der opstå en kombination af farlige nulspændinger mellem to elektrodeholdere eller brændere, hvis værdi kan være dobbelt så høj som maksimumstærsklen.
- Det er strengt nødvendigt, at en erfaren ansvarshavende udfører instrumentmålinger for at fastslå, om der findes risici og om der kan træffes passende sikkerhedsforanstaltninger i henhold til punkt 7.9 i standarden "EN 60974-9: Udstyr til lysbuesvejsning. Del 9: Installation og anvendelse".



### TILBAGEVÆRENDE RISICI

- VÆLTNING: Svejsemaskinen skal placeres på en plan flade, der kan holde til vægten; i modsat fald (fx. skrå, ujævn gulvbælgning osv...) er der fare for væltning.

- UHENSIGTSMÆSSIG ANVENDELSE: Det er farligt at anvende svejsemaskinen til hvilken som helst anden bearbejdning end den forventede (fx. optøning af vandrør).

- FLYTNING AF SVEJSEMASKINEN: Beholderen skal altid sikres med egnede midler for at hindre, at den falder ned ved et uheld.

- Det er forbudt at løfte svejsemaskinen, hvis gasbeholderen, trådtilførselsanordningen og alle forbindelses- og forsyningsledninger/rør (såfremt de forefindes) ikke allerede er blevet afmonteret. Den eneste tilladte løftemetode er dén, der er fremstillet i afsnittet "INSTALLATION" i denne vejledning.

- Det er forbudt at anvende håndrebet til at hæve svejsemaskinen.



## 2. INDLEDNING OG ALMEN BESKRIVELSE

### 2.1 INDLEDNING

#### Model med I<sub>2</sub> maks=180A

Enfaset, ventileret lysbuesvejsemaskine med vogn, beregnet til TIG- og MMA-svejsning med jævnstrøm (DC) og vekselstrøm (AC). Forsynet med HF-generator (højfrekvens) til TIG-udløsning uden kontakt. Alsidig anvendelse med forskellige slags materialer såsom stål, rustfrit stål, kobber, titanium, aluminium, magnesium osv.

#### Model med I<sub>2</sub> maks=250A

Enfaset, ventileret lysbuesvejsemaskine med vogn og elektronisk trykstyring, beregnet til TIG- og MMA-svejsning med jævnstrøm (DC) og vekselstrøm (AC). Forsynet med HF-generator (højfrekvens) til TIG-udløsning uden kontakt. Alsidig anvendelse med forskellige slags materialer såsom stål, rustfrit stål, kobber, titanium, aluminium, magnesium osv.

### 2.2 STANDARDTILBEHØR

- Brænder (på versionen R.A. med vandafkøling).
- Returkabel inkl. jordklemme.
- Hjulsæt.
- Adapter til ARGON-beholder.
- Trykformindsker.
- Vandafkølingsenhed RA (gælder kun for versioner R.A. med vandafkøling).

### 2.3 TILBEHØR, DER KAN BESTILLES

#### Model med I<sub>2</sub> maks=180A

- MMA-svejsesæt.
- Selvmærkende maske: med fast eller regulerbart filter.

#### Model med I<sub>2</sub> maks=250A

- Manuel fjernstyring 1 potentiometer.
- Manuel fjernstyring 2 potentiometer.
- Fjernstyring med pedal.
- TIG-PULSE fjernstyring.
- MMA-svejsesæt.
- Selvmærkende maske: med fast eller regulerbart filter.

### 3. TEKNISKE DATA

#### 3.1 SPECIFIKATIONSMÆRKAT (FIG. A)

De vigtigste data vedrørende svejsemaskinens anvendelse og præstationer er sammenfattet på specifikationsmærkatet med følgende betydning:

- 1- Indpakningens beskyttelsesgrad.
- 2- Symbol for forsyningslinien:
  - 1~: Enfaset vekselspænding;
  - 3~: Trefaset vekselspænding.
- 3- Symbol **S**: Angiver at der kan foretages svejseprocesser i omgivelser, hvor der er øget risiko for elektrisk stød (f.eks. umiddelbart i nærheden af større metalgenstande).
- 4- Symbol for den forventede svejsemåde.
- 5- Symbol for maskinens indre struktur.
- 6- Den EUROPÆISKE referencenorm vedrørende lysbuesvejsemaskinernes sikkerhed og fabrikation.
- 7- Serienummer til identificering af maskinen (uundværlig ved henvendelse til Kundeservice, anmodning om reservedele, bestemmelse af maskinens oprindelse).
- 8- Svejssekredsløbets præstationer:
  - $U_1$ : Spænding uden belastning.
  - $I_2/U_2$ : Tilsvarende standardstrøm og -spænding, som svejsemaskinen kan levere under svejsningen.
  - **X**: Intermittensforhold: Angiver det tidsrum, hvori svejsemaskinen kan levere den tilsvarende strøm (samme spalte). Udtrykkes i %, på grundlag af en 10 minutters arbejds cyklus (f.eks. 60% = 6 minutters arbejde, 4 minutters hviletid; og så videre). Skulle anvendelsesparametrene (mærkedata, gældende for en omgivende lufttemperatur på 40°C) overstiges, udløses varmeudkoblingen (svejsemaskinen bliver på stand-by, indtil den kommer ned på den tilladte temperatur.
  - **A/V-A/V**: Angiver svejsestrømmens reguleringsspektrum (minimum - maksimum) ved en bestemt buspænding.
- 9- Netforsyningens egenskaber:
  - $U_1$ : Svejsemaskinens vekselspænding og frekvens (tilladte grænser ±10%);
  - $I_{1\max}$ : Liniens maksimale strømførbøg.
  - $I_{1\text{eff}}$ : Reel strømstyrke.
- 10-  $t_{\text{off}}$ : Værdien for sikringerne med forsinket aktivering, som skal indrettes til beskyttelse af linien.
- 11- Symboler vedrørende sikkerhedsnormer, hvis betydning er fremstillet i kapitel 1 "Almen sikkerhedsnormer vedrørende lysbuesvejsning".

Bemærk: Datamærkatet i eksemplet viser symbolernes og tallenes betydning; de helt nøjagtige tekniske data gældende for den svejsemaskine, I har anskaffet, skal aflæses på den pågældende svejsemaskines datamærkat.

### 3.2 ANDRE TEKNISKE DATA

- **SVEJSEMASKINE**: se tabel 1 (TAB.1).
  - **BRÆNDER**: se tabel 2 (TAB.2).
- Svejsningens vægt er opført på tabel 1 (TAB.1)

### 4. BESKRIVELSE AF SVEJSEMASKINEN

#### 4.1 KONTROL-, REGULERINGS- OG TILSLUTNINGSANORDNINGER

##### Model med I<sub>2</sub> maks=180A (FIG. B)

- 1- Forsyningskabel 2F + (P.E.).
- 2- Overgangsstykke til tilslutning af gasrør (trykformindsker beholder - svejsemaskine).
- 3- Omskifter område 1, område 2, slukket.
- 4- AC/DC-omstiller.
  - DC jævnstrøm: Til alle tunge materialer (stål, kobber, titanium).
  - AC vekselstrøm: Til lette materialer (aluminium, magnesium og legeringer deraf).
- 5- Gradinddelt skala.
- 6- Svejsestrømsindstilling.
- 7- Overgangsstykke til forbindelse af TIG-brænderens gasrør.
- 8- Positiv lyntilslutning (+/~) til forbindelse af svejsekablet.
- 9- Negativ lyntilslutning (-/~) til forbindelse af svejsekablet.
- 10- Konnektor til forbindelse af brænderknappens kabel.
- 11- Gul lysdiode, normalt slukket, når den lyser, betyder det, at varmesikringen er udløst. Temperaturen inde i svejsemaskinen er for høj. Svejsemaskinen forbliver tændt uden at udsende strøm, indtil den kommer ned på en normal temperatur. Genopretningen foregår automatisk.
- 12- Grøn lysdiode, angiver at svejsemaskinen er tilkoblet netforsyningen og er klar til drift.
- 13- Indstilling af gasfesterstrømningens varighed.

#### 14- MMA Vælger TIG/MMA-tilstand:



Driftstilstand: 2 TIDS TIG, 4 TIDS TIG og MMA-tilstand.

#### 15- Vælger TIG-tilstand:



Driftstilstand:

- TIG DC med HF-udløsning og automatisk frakobling ved tændt lysbue;
- HF frakoblet;
- TIG AC med HF konstant.

#### Model med I<sub>2</sub> maks=250A (FIG. C)

- 1- Forsyningskabel 2F + (P.E.).
- 2- Overgangsstykke til tilslutning af gasrør (trykformindsker beholder - svejsemaskine).
- 3- Hovedafbryder O/OFF - I/ON.
- 4- AC/DC-omstiller.
  - DC jævnstrøm: Til alle tunge materialer (stål, kobber, titanium).
  - AC vekselstrøm: Til lette materialer (aluminium, magnesium og legeringer deraf).
- 5- Positiv lyntilslutning (+/~) til forbindelse af svejsekablet.
- 6- Negativ lyntilslutning (-/~) til forbindelse af svejsekablet.
- 7- Konnektor til fjernstyring:

Svejsemaskinen kan forbindes med forskellige slags fjernstyringer ved hjælp af den dertil beregnede 14-pols konnektor på bagsiden. Hver anordning genkendes automatisk og giver mulighed for at regulere følgende parametre:

  - **Fjernstyring med et potentiometer**: Hovedstrømmen ændres fra minimum til maksimum ved at dreje potentiometerets drejeknap. Reguleringen af hovedstrømmen kan kun foretages med fjernstyringen.
  - **Fjernstyring med pedal**: Strømmens værdi afhænger af pedalens stilling. Ved 2-TIDS TIG fungerer trykket på pedalen som kommando til start af maskinen i stedet for trykknappen på brænderen.
  - **Fjernstyring med to potentiometre**: Det første potentiometer regulerer hovedstrømmen. Det andet potentiometer regulerer en anden parameter, der afhænger af, hvilken svejsetilstand er aktiveret. Hvis man drejer dette potentiometer, vises den parameter, der er ved at blive ændret (som ikke længere kan kontrolleres med panelets drejeknap). Det andet potentiometers betydning er SLUTRAMPE, hvis TIG-tilstanden er aktiv.
  - **TIG-PULSE fjernstyring**: Giver mulighed for at foretage TIG-svejsning med jævnstrøm, med mulighed for at regulere hovedparametrene på afstand: Grundstrømmens styrke, impulsstyrken, strømpulsens varighed, strømpulsens periode. Denne fremgangsmåde gør det muligt at kontrollere varmetilførslen bedre, hvilket betyder, at det er muligt at svejse på tynde materialer, der har det med at knække, når de udsættes for varme; det gøres desuden nemmere at svejse på emner med forskellig tykkelse og forskellige ståltyper, såsom rustfrit og lavtlegeret stål.
- 8- Overgangsstykke til forbindelse af TIG-brænderens gasrør.
- 9- Konnektor til forbindelse af brænderknappens kabel.
- 10- Grøn lysdiode der angiver spænding ved udgang.
- 11- Gul lysdiode: Er normalt slukket, når den lyser, betyder det, at svejsemaskinen er spærret på grund af udløsning af en af følgende beskyttelsesanordninger:
  - Varmesikring: Temperaturen inde i svejsemaskinen er for høj. Svejsemaskinen forbliver tændt uden at udsende strøm, indtil den kommer ned på en normal temperatur. Genopretningen foregår automatisk.
  - Beskyttelsesanordning for kortslutning: Der er opstået en kortslutning med en varighed på over 1,5 sek (sammenklæbning af elektroden), og svejsemaskinen spærres. Genopretningen foregår automatisk. Man ser følgende koder på displayet: "0C" udløsning af en af de to sikkerhedstermostater på grund af overophedning af svejsemaskinen.
- 12- Alfanumerisk display.

#### 13- MMA Vælger TIG/MMA-tilstand:



Driftstilstand: 2 TIDS TIG, 4 TIDS TIG og MMA-tilstand.

#### 14- Vælger TIG-tilstand:



Driftstilstand:

- HF TIG DC: HF-udløsning med automatisk frakobling ved tændt lysbue. TIG AC med HF konstant

- LIFT TIG DC: LIFT-udløsning, TIG AC ikke mulig. På displayet vises "Err HF".

#### 15- ENCODER



Trykknop og encoder til valg og indstilling af svejseparametre, angivet ved tænding af en af lysdioderne 16, 17, 18, 19, 20, 21.

#### 16- GASFORSTRØMNING

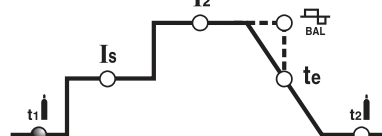

I TIG-tilstand svarer den til GASFORSTRØMNINGStiden i sekunder. Forbedrer svejsningens start.





1. GENERELL SIKKERHET FOR BUESVEISING .....	60	6. SVEISING: BESKRIVELSE AV PROSEDYREN .....	62
2. INTRODUKSJON OG GENERELL BESKRIVELSE .....	60	6.1 TIG-SVEISING .....	62
2.1 INTRODUKSJON .....	60	6.1.1 Aktivering HF og LIFT .....	62
2.2 SERIETILBEHØR .....	61	6.1.2 TIG-sveising DC .....	62
2.3 EXTRA TILBEHØR .....	61	6.1.3 TIG-sveising AC .....	62
3. TEKNISKE DATA .....	61	6.1.4 Prosedyre .....	63
3.1 DATAPLATE (FIG. A) .....	61	6.2 MMA-SVEISING .....	63
3.2 ANDRE TEKNISKE DATA .....	61	6.2.1 Sveiseprosedyre .....	63
4. BESKRIVELSE AV SVEISEBRENNEREN .....	61	7. VEDLIKEHOLD .....	63
4.1 KONTROLL-, REGULERINGS- OG KOBLEANLEGG .....	61	7.1 ALMINDELIG VEDLIKEHOLD .....	63
5. INSTALLASJON .....	62	7.1.1 Sveisebrenner .....	63
5.1 MONTERING (FIG. D) .....	62	7.2 EKSTRAORDINÆRT VEDLIKEHOLD .....	63
5.1.1 Montering av returkabeln-klemme (FIG. E) .....	62	8. FEILSØKING .....	63
5.1.2 Montering av sveisebrennerkabelen- elektrodholderklemmen (FIG. F) (MMA-bruk) .....	62		
5.1.3 Sveisebrennerens løftemodus .....	62		
5.2 PLASSERING AV SVEISEREN .....	62		
5.3 KOPLING TIL NETTET .....	62		
5.3.1 Kontakt og uttak .....	62		
5.4 KOPLINGER AV SVEISEKRETSEN .....	62		
5.4.1 TIG-sveising .....	62		
5.4.2 MMA-SVEISING .....	62		

## SVEISEBRENNER TIL TIG- OG MMA-SVEISING ment FOR INDUSTRIELT OG PROFESJONELT BRUK.

Bemerk: i teksten nedenfor brukes termen "sveisebrenner".

### 1. GENERELL SIKKERHET FOR BUESVEISING

Operatøren må ha tilstrekkelig kjenndom for å garantere et sikkert bruk av sveiseren og han må ha kjenndom om risikoene med buesveising, forholdsreglene og prosedyrene for nødsituasjoner. (Se også norm "EN 60974-9: Apparater til buesveising. Avsnitt 9: Installasjon og bruk").



- Unngå direkte kontakt med sveisekretsen, spenningen fra sveisebrenneren uten belastning kan være farlig i noen tilfeller.
- Koplingen av sveisekablene, operasjonene for kontroll og reparasjon må utføres med sveisebrenneren slått av og frakoplet fra strømmettet.
- Slå av sveisebrenneren og frakople den fra strømforsyningsnett for du skifter ut slitne delere på sveisebrenneren.
- Utfør tilkoplingen til strømmettet i henhold til generelle sikkerhetslover og bestemmelser.
- Sveisebrenneren må forsynes med strøm bare fra et forsyningsystem med nøytral jordeledning.
- Kontroller at tilførselsledningens jording fungerer.
- Bruk ikke sveisebrenneren i fuktige eller på våte steder, ikke sveis ute i regnet.
- Bruk ikke kabler med utslitt isolasjon eller løse kontakter.
- I nærvær av væskeavkjøleenheter, skal påfyllingsprosedyren bli utført med sveisebrenneren slått fra og bortkoblet fra strømmettet.



- Ikke sveis på beholdere, bokser eller rør som inneholder eller har inneholdt brennbare materialer, gasser eller væsker.
- Unngå å arbeide på overflater som er rengjort med klorholdige løsemidler eller i nærheten av slike løsemidler.
- Sveis aldri på beholdere under trykk.
- Fjern alt brennbar materiale fra arbeidsstedet (f.eks. tre, papir, kluter etc.).
- Sørg for skikkelig ventilasjon eller utstyr for fjerning av sveiserøyk i nærheten av buen; det er viktig å utføre en systematisk vurdering av grenseverdiene for sveiserøyken i overensstemmelse med sammensetningen, konsentrasjonen og varigheten av kontakten.
- Hold beholderen borte fra varmekilder og direkte sollys (hvis brukt).



- Bruk en elektrisk isolasjon som er egnet til brenneren, stykket som bearbeides og noen jordet metalldele som er plassert i nærheten (tilgjengelig). Dette oppnås normalt ved å bruke hansker, skor, hjelm og klær gitt for dette formålet, og ved bruk av isolasjonsramper eller tepper.
- Beskytt alltid øynene med filtrene som skal brukes i henhold til UNI EN 169 eller UNI EN 379 dersom de er montert på masker eller hjelmer i samsvar med UNI EN 175.
- Bruk passende verneklær som er brannhemmende (i samsvar med UNI EN 11611) og sveisehansker (i henhold til UNI EN 12477) for å unngå eksponering av huden for ultrafiolett og infrarød stråling produsert av buen. Beskyttelsen bør bli utvidet til andre mennesker i nærheten lysbuen ved hjelp av ikke-reflekterende skjermer eller gardiner.
- Støy: Dersom sveisingen er spesielt intensiv, og det oppstår et nivå av daglig eksponering (LEPD) som tilsvarer eller mer enn 85 dB (A), er det obligatorisk å bruke egnet personlig verneutstyr (Tabell 1).



- Overgangen av sveisespenningen fører til elektromagnetiske felt (EMF) ved sveisekretsen.

De elektromagnetiske feltene kan interferere med noen medisinske apparater (f.eks. pace-maker, åndningsmaskiner, metallproteser etc.).

Det er nødvendig å utføre verneprosedyrer for personene som skal ha på seg disse apparatene. For eksempel skal de ikke gå bort i sveiserens bruksområde. Denne sveisebrenneren oppfyller kravene for produktets tekniske standard for eksklusiv bruk i industrimiljøer og for profesjonell anvendelse. Vi garanterer ikke overensstemmelse med grenseverdiene når det gjelder kontakt med

elektromagnetiske felt i hjemmet for mennesker.

Operatøren skal bruke følgende prosedyrer for å minke all kontakt med elektromagnetiske felt:

- Installer de to sveisekablene så nære hverandre som mulig.
- Hold hodet og kroppen så langt borte som mulig från sveisekretsen.
- Linde aldrig sveisekablene rundt kroppen.
- Du skal aldri sveise med kroppen i sveisekretsen. Hold begge kablene på samme side av kroppen.
- Kople returkabeln for sveisespenningen til stykket som skal sveises så nære som mulig til skjøten som skal dannes.
- Du skal ikke sveise ved å oppholde deg eller støtte deg ved helt nære sveisebrenneren (mindste avstand: 50cm).
- La aldrig magnetiske formål av jern være i nærheten av sveisekretsen.
- Mindste avstand  $d = 20 \text{ cm}$  (FIG. O).



- Apparat av klasse A:

Denne sveisebrenneren oppfyller kravene for produktets tekniske standard for eksklusiv bruk i industrimiljøer og for profesjonell anvendelse. Vi garanterer ikke overensstemmelse med den elektromagnetiske overensstemmelsen i bygninger med leiligheter eller i bygninger som er direkte koplet til et forsyningsnett med lav spenning som forsyner bygningene med leiligheter.



### EKSTRA FORHOLDSREGLER SVEISEOPERASJONER:

- I miljøer med stor risiko for elektrisk støt.
- I avgrenset miljøer.
- I nærvær av lettantennelige eller eksplosive materialer.
- MA de først bli vurdert av en "Ansvarlig ekspert" og siden bli fullført i nærvær av andre personer med nødvendige kjenndommer i fall av nødsituasjoner.
- Man MA bruke de tekniske vernesystemene som er beskrevet i 7.10; A.8; A.10. i normen "EN 60974-9: Apparater til buesveising. Avsnitt 9: Installasjon og bruk".
- Det er forbudt å sveise med operatøren oppløst fra gulvet, med unntak av eventuelt bruk av sikkerhetsramper.
- SPENNING MELLOM ELEKTRODHOLDER ELLER BRENNER: hvis du arbeider med flere sveiserer på en del eller på deler som er koplet mellom hverandre på elektrisk måte, kan farlig elektrisitet på tomgang oppstå mellom de ulike elektrodholderne eller brennerne, med et verdi som kan være dobbelt så stort i henhold til tillatt grenseverdi.
- Det er nødvendig at en organisator med erfaringer avgjør hvis der er noen risikoer, slik at man kan bruke verneutstyr som er egnet, i samsvar med 7.9 i normen "EN 60974-9: Apparater til buesveising. Avsnitt 9: Installasjon og bruk".



### ANDRE RISIKOER

- VELTING: still sveisebrenneren på en horisontal stilling med en kapasitet som er egnet til dennes vekt. Ellers (f.eks. hvis gulvet er skrånet eller er ujevnt) kan enheten velte.
- GALT BRUK: det er farlig å bruke sveisebrenneren til bearbeidelser som skiller seg fra prosedyrene den er konstruert for (f. eks. for å fjerne is fra vannledningsrør).
- FØRFLYTTE SVEISEBRENNEREN: fest bestandig beholderen med et anlegg som er egnet for at forhindre plutselig fall.

- Det er forbudt å løfte sveisebrenneren hvis du ikke først har demontert gassbeholderen, trådforsyneren og alle kabler/slanger for kopling eller matning (hvis de er installert). Det eneste løftemoduset som er tillatt er beskrevet i kapitlet "INSTALLASJON" i denne håndboka.

- Det er forbudt å bruke håndtaket for å henge sveisemaskinen opp.

## 2. INTRODUKSJON OG GENERELL BESKRIVELSE

### 2.1 INTRODUKSJON

Modeller med  $I_2$  maks.=180A

Sveisebrenner med vognforsynt bue, enfas, ventilert, til TIG- og MMA-sveising med likstrøm (DC) og vekselstrøm (AC). Utstyrt med HF-generator (høy frekvens) for aktivisering i TIG uten kontakt. Fleksibelt bruk med ulike typer av materialer som stål,

rustfritt stål, kobber, titanium, aluminium og magnesium osv.

#### Modelle med I<sub>1</sub> maks.=250A

Sveisebrenner med vognforsynt bue, enfas, ventilert, med elektronisk tyristor kontroll, for TIG- og MMA-sveising med likstrøm (DC) og vekselsstrøm (AC). Utstyrt med HF-generator (høy frekvens) for aktivering i TIG uten kontakt. Fleksibelt bruk med ulike typer av materialer som stål, rustfritt stål, kobber, titanium, aluminium, magnesium osv.

#### 2.2 SERIETILBEHØR

- Sveisebrenner (vannkjøling i versjonen R.A.).
- Returkabel med jordledningsklemme.
- Hjulesats.
- Adapter til ARGON-beholderen.
- Trykkredusering.
- Vannkjølegrupp RA (kun til versjonene R.A.).

#### 2.3 EXTRA TILBEHØR

##### Modelle med I<sub>1</sub> maks.=180A

- MMA-sveisesats.
- Selvformørkende maske: med fast eller regulerbart filter.

##### Modell med I<sub>1</sub> maks.250A

- Manuell fjernstyringskontroll 1 potensiometer.
- Manuell fjernstyringskontroll 2 potensiometer.
- Fjernstyringskontroll som reguleres med pedal.
- Fjernstyringskontroll TIG PULSE.
- MMA-sveisesats.
- Selvformørkende maske: med fast eller regulerbart filter.

#### 3. TEKNISKE DATA

##### 3.1 DATAPLATE (FIG. A)

På en dataplate på bakpanelet finner du en oversikt over tekniske data som gjelder maskintypen og symbolene som er brukt der, gjennomgås nedenfor.

- 1- Karosseriets beskyttelsesgrad.
  - 2- Symbol for strømtilførelseslinjen:
    - 1~: enfas vekselsstrøm;
    - 3~: trefas vekselsstrøm.
  - 3- Symbol **S**: indikerer at du kan fullføre sveiseprosedyrer i en miljø med stor risiko for elektrisk støt (f.eks. i nærheten av store metallmasser).
  - 4- Symbol for sveiseprosedyr.
  - 5- Symbol for maskinens innsides struktur.
  - 6- EUROPEISKE sikkerhetsforskrifter gjeldende buesveiserens sikkerhet og konstruksjon.
  - 7- Sveisekretsens prestasjoner: matrikelnummer for identifisering av sveiseren (nødvendig for teknisk assistans, bestilling av reservedeler, søking av produktets opprinnelige eier.
  - 8- Prestasjoner for sveisekretsen:
    - **U<sub>1</sub>**: maksimal tomgangsspenning.
    - **I<sub>1</sub>/U<sub>1</sub>**: strøm og normalisert spenning som kommer direkte fra sveiseren under sveiseprosedyren.
    - **X**: Intermittensforhold: indikerer den tid som sveiseren kan forsyne tilsvarende strøm (samme søyle). Uttrykt i %, i henhold til en syklus på 10 minutters (f.eks. 60% = 6 arbeidsminutter, 4 minutters pause, etc.). Hvis bruksfaktorene (på skiltet for miljøer med en temperatur av 40°C) overstiges, aktiveres det termiske vernet (sveiseren forblir i standbymodus til dens temperatur er innenfor tillatte grenser.
    - **A/V-A/V**: indikerer sveisestrømmens reguleringsfelt (minimum maksimum) i henhold til tilsvarende buespenning.
  - 9- Karakteristika for nettet:
    - **U<sub>1</sub>**: vekselsstrøm og sveiserens forsyningsfrekvens (tillatte grenser ±10%).
    - **I<sub>1</sub> max**: maksimal strøm som absorberes fra linjen.
    - **I<sub>1</sub> max / I<sub>1</sub> eff**: faktisk forsyningsstrøm.
  - 10- **⚡**: Verdi for sikringer med sein aktivering for vern av linjen.
  - 11- Symboler som gjelder sikkerhetsnormer med betydning som er angitt i kapittel 1 "Generell sikkerhet for buesveising".
- Bemerk: skiltet i eksemplet indikerer betydning av symboler og nummer; for eksakte verdier gjeldende deres sveiser, skal du se direkte på sveiserens skilt.

##### 3.2 ANDRE TEKNISKA DATA

- **SVEISER**: se tabell 1 (TAB.1).

- **BRENNER**: se tabell 2 (TAB.2).

Sveiserens vekt er angitt i tabell 1 (TAB. 1).

#### 4. BESKRIVELSE AV SVEISEBRENNEREN

##### 4.1 KONTROLL-, REGULERINGS- OG KOBLEANLEGG

###### Modelle med I<sub>1</sub> maks.=180A (FIG. B)

- 1- Strømkabel 2P + (P.E.).
- 2- Kobling for tilkobling av gassledningen (trykkreduserer beholder-sveisebrenner).
- 3- Omkoblingsenhet felt 1, felt 1, avslått
- 4- AC/DC-avvikelse.
  - DC likstrøm: for alle tunge materialer (stål, kobber, titanium).
  - Vekselsstrøm, AC: for lette materialer (aluminium, magnesium og legeringer av disse metallene).
- 5- Gradert skala
- 6- Regulering av strømmen til sveisebrenner
- 7- Kobling for tilkobling av TIG-sveisebrennerens gassledning.
- 8- Positivt hurtigkobling (+/~) for å koble sveisebrennerkabelen.
- 9- Negativt hurtigkobling (-/~) for å koble sveisebrennerkabelen.
- 10- Kontakt for kobling av sveisebrennerastens kabel.
- 11- Gul LED-indikator som normalt ikke lyser. Da den lyser, indikerer den at det termiske verneutstyret er blitt aktivert. I sveisebrenneren er temperaturen allfor høy. Sveisebrenneren forblir aktivert uten å forsyne strøm til normal temperatur nås. Tilbakestilling skjer automatisk.
- 12- Grønn LED-indikator som indikerer at sveisebrenneren er koblet til nettet og beredt for drift.

###### 13- Regulering av ettergasstiden.

###### 14- MMA Modusvelger TIG/MMA:

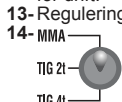

Funksjonsmodus: TIG 2 FASER, TIG 4 FASER og MMA-modus.

###### 15- Modusvelger TIG:

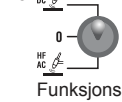

Funksjonsmodus:  
- TIG DC med HF-aktivering med automatisk avstenging da buen er aktivert.  
- HF utelukket

- TIG AC med kontinuerlig HF.

###### Modelle med I<sub>1</sub> maks.=250A (FIG. C)

- 1- Strømkabel 2P + (P.E.).
- 2- Kobling for tilkobling av gassledningen (trykkreduserer beholder-sveisebrenner).
- 3- Hovedbryter O/OFF – I/ON.
- 4- AC/DC-avvikelse.
  - DC likstrøm: for alle tunge materialer (stål, kobber, titanium).
  - Vekselsstrøm, AC: for lette materialer (aluminium, magnesium og legeringer av disse metallene).
- 5- Positivt hurtigkobling (+/~) for å koble sveisebrennerkabelen.
- 6- Negativt hurtigkobling (-/~) for å koble sveisebrennerkabelen.
- 7- Kontakt til fjernstyringskontroller:  
Det er mulig å koble ulike typer av fjernstyringskontroller på sveisebrenneren ved å bruke spesialkontakten med 14 poler som sitter bak på enheten. Hvert anlegg blir identifisert automatisk og gjør at du kan regulere disse parametrene:
  - **Fjernstyringskontroll med en potensiometer:**  
Hvis du dreier på potensiometerens kontroll varierer du hovedstrømmen fra min. til maks. verdi. Reguleringen av hovedstrømmen kan bare bli utført med fjernstyringskontrollen.
  - **Fjernstyringskontroll som er regulert med pedal:**  
Strømverdiene avhenger av pedalens posisjon. I TIG-stilling 2T, fungerer pedalen også som startkommando for maskinen i stedet for sveisebrennerastens kabel.
  - **Fjernstyringskontroll med to potensiometer:**  
Den første potensiometeren regulerer hovedstrømmen. Den andre potensiometeren regulerer en annen parameter som beror på det aktive sveisebrennermodus. Hvis du dreier denne potensiometeren, blir parameteren du varierer vist (da den ikke lengre kan kontrolleres med panelens kontroll). Betydningen av den andre potensiometeren er SLUTTRAMPE i TIG-moduset.
  - **Fjernstyringskontroll TIG-PULSE:**  
Gjør at du kan utføre TIG-sveising med strømtasten og regulere hovedparametrene med fjernstyringskontrollen: basstrømmens intensitet, strømpulsens varighet og strømpulstiden. Denne prosedyren gjør at du får en bedre kontroll av varmforsyningen og derfor kan du sveise materialer som er tynne eller lett sprekket ved en høy temperatur. Dessuten blir sveising av deler med ulike tykkelse eller ulike typer av stål og lave legeringer meget bedre.

8- Kobling for å koble gassledningen til TIG-sveisebrenneren.

9- Kontakt for å koble sveisebrennerastens kabel.

10- Grønn LED-indikator som indikerer utgangsspenning.

11- Gul LED-indikator: den er normalt slukket. Når den lyser indikerer det at sveisebrenneren er blokkert på grund av aktivering av ett av følgende verneutstyr:

- Termisk vern: i sveisebrenneren er temperaturen allfor høy. Sveisebrenneren forblir på uten å forsyne strøm til normal temperatur oppnås. Tilbakestilling skjer automatisk.
- Vern mot kortslutning. En kortslutning på mer enn 1,5 sek. er skjedd (elektroden fastner) og sveisebrenneren blir blokkert.

Tilbakestilling skjer automatisk.

Koden på skjermen er som følger:

“°C” har aktivert av en av sikkerhetstermostatene på grunn av overopphetting

###### 12- Alfanumerisk skjerm.

###### 13- MMA Modusvelger TIG/MMA:



Funksjonsmodus: TIG 2 FASER, TIG 4 FASER og MMA-modus.

###### 14- Modusvelger TIG:

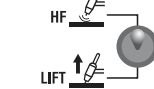

Funksjonsmodus:

HF TIG DC: HF-aktivering med automatisk utelukkning da buen er aktivert.  
TIG AC med kontinuerlig HF

LIFT TIG DC: LIFT-aktivering, TIG AC ikke mulig. På skjermen blir indikasjonen "Err HF" vist.

###### 15- KODOMVANDLER



Tast og kodomvandler for valg og innstilling av sveisebrennerparametrer. Blir indikert av at en av LED-indikatorene 16, 17, 18, 19, 20 eller 21 lyser.

###### 16- FORGASS

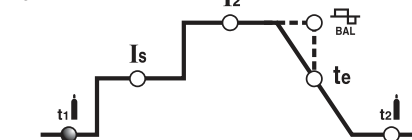

I TIG-moduset representerer den FORGASSTIDEN i sekunder. Forbereder sveisingens oppstart.

###### 17- GRUNNSTRØM

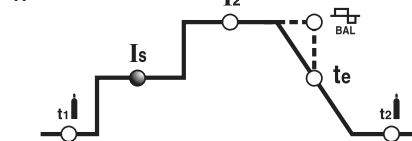

I TIG-moduset 4 faser representerer den hovedstrømmen I<sub>s</sub> som forblir oforandret mens du holder sveisebrennerastens nedtrykt (regulering i Ampere).

###### 18- HOVEDSTRØM

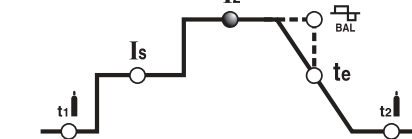



aktivering og buens retning. Bruk av et altfor stort balanseverdi før til et sveisebad som er "kontaminert" med mørke seksjoner.

Tabellen (TAB. 5) angir effektene av variasjoner av parametrene i AC-sveisingen. I modus TIG AC er det mulig å oppnå en funksjon i 2 tider (2T) og 4 tider (4T).

Dessuten kan du følge instruksene som gjelder sveiseprosedyren.

I tabellen (TAB. 4) er insikasjonene for sveising på aluminium indikert; den elektrodtype som er mest egnet er elektroden med ren tungsten (grønn farge).

#### 6.1.4 Prosedyre

- Reguler sveisestrømmen til ønsket verdi ved hjelp av ratten; du kan eventuelt gjøre dette under sveisingen med nødvendig varmetilførsel.

- Trykk på sveisebrennertasten og kontroller at gassflødet fra sveisebrenneren er korrekt. Tærer FORGASSTIDEN hvis nødvendig (kun modell med  $I_s$  maks.=250A) og ETTERGASSTIDEN: disse periodene blir regulert i samsvar med funksjonsforholdene. Spesielt skal gassforsinkingen være slik at den muliggjør elektrodens og badets avkjøling etter sveisingen, uten at de kommer i kontakt med atmosfæren (oksidering og kontaminering).

#### TIG-modus med 2T-sekvens:

- Trykk helt ned sveisebrennertasten (P.T.), aktiver buen og hold den på et avstand av 2-3 mm fra stykket.

- For og avbryt sveiseprosedyren, skal du slippe sveisebrennertasten for og gradvis slå fra strømmen (hvis funksjonen SLUTTRAMPE er aktivert (kun modeller med  $I_s$  maks.=250A) eller helt slå fra buen med etterfølgende ettergass).

#### TIG-modus med sekvens 4T (Modell med $I_s$ maks.=180A):

- Den første gangen du trykker på tasten blir buen aktivert med sveisestrømmen. Dette verdiet forblir uforandret også når du slipper tasten. Da du trykker på tasten og siden slipper den igjen, blir sveisesyklusen avsluttet og ETTERGASSPERIODEN begynner.

#### TIG-modus med sekvens 4T (Modell med $I_s$ maks.=250A):

- Den første gangen du trykker på tasten, blir en strømbue  $I_{start}$  aktivert. Da du slipper tasten, øker strømmen til verdiet for sveisebrennerstrømmen. Dette verdiet forblir uforandret også da du slipper tasten. Da du trykker på tasten igjen, minsker strømmen i forbindelse med funksjonen SLUTTRAMPE til  $I_{stop}$ . Den blir igjen til du slipper tasten for å avslutte sveisesyklusen og starte ETTERGASSPERIODEN. Hvis du slipper tasten under funksjonen SLUTTRAMPE, slutter sveisesyklusen umiddelbart og ETTERGASSTIDEN begynner.

## 6.2 MMA-SVEISING

- Det er svært viktig at brukeren kontrollerer produsentens veiledning på elektrodeemballasjen. Her vil det fremgå riktig polaritet og en passende strømstyrke.

- Sveisestrømmen må justeres ut fra elektrodediameteren og type forbindelse som skal lages, se tabellen nedenfor for passende strømstyrke ut fra elektrodediameteren:

Ø Elektrode (mm)	Sveisestrøm (A)	
	min.	max.
1,6	25	50
2	40	80
2,5	60	110
3,2	80	160
4	120	200
5	150	250

- Brukeren må ta i betraktning at ut fra elektrodediameteren, kreves kraftigere strømstyrke til flat sveis, mens vertikalsveis eller sveising fra undersiden krever lavere strømstyrke.

- De mekaniske karakteristiske trekk for sveiseskjøte er i forhold til intensiteten i valgt strøm og de andre sveiseparametrene som buens lengde, utførelsens hastighet og stilling, elektrodiameter og elektrodkvalitet (for en korrekt oppbevaring, skal du forsikre deg om at elektrodene er beskyttet mot fukt ved hjelp av spesielle esker eller beholdere).

#### 6.2.1 Sveiseprosedyre:

- Hold maskinen FORAN ANSIKTET, stryk elektroden mot arbeidsstykket som om den var en fyrstikke. Dette er korrekt tenneprosedyre.

ADVARSEL: Elektroden må ikke slås mot arbeidsstykket. Dette kan skade elektroden og føre til at den blir vanskelig å tenne.

- Så snart buen er tent, må du prøve å holde jevn avstand mellom elektroden og arbeidsstykket lik elektrodediameteren under hele sveiseoperasjonen. Husk at vinkelen på elektroden når den flyttes bør være 20 - 30 grader.

- Ved slutten av sveisesengen skyves elektroden bakover for å fylle sveisekrateret, løft deretter elektroden raskt bort, slik at buen slukker (EKSEMPLER PÅ SVEISESENGER - FIG. N)

## 7. VEDLIKEHOLD



**ADVARSEL! FØR DU GÅR FREM MED VEDLIKEHOLDSARBEIDET, SKAL DU FORSIKRE DEG OM AT SVEISEBRENNEREN ER SLÅTT AV OG FRAKOPLET FRA STRØMNETTET.**

### 7.1 ALMINDELIG VEDLIKEHOLD

**ALMINDELIGE VEDLIKEHOLDSOPERASJONER KAN FULLFØRES AV OPERATØREN.**

#### 7.1.1 Sveisebrenner

- Unngå å plassere sveisebrenneren og dens kabel på varme overflater; dette kan føre til at isoleringsmaterialer smelter ned og ikke lenger kan brukes.

- Kontroller jevnlig at gasslangene og kablingene er tette.

- Koble korrekt elektrodholderklemme, den kalibrerte gassprederen med den elektrodiameter du har valgt for å unngå overheating, en dårlig gassspredning eller tilsvarende feil.

- Før hvert bruk, skal du kontrollere slitasje og korrekte montering av delene på sveisebrenneren: munestykke, elektrod, elektrodholderklemme, gassprederen.

### 7.2 EKSTRAORDINÆRT VEDLIKEHOLD

**ALT EKSTRAORDINÆRT VEDLIKEHOLD FÅR KUN UTFØRES AV PERSONELL MED ERFARING ELLER KVALIFIKASJONER I ELEKTRISKE OG MEKANISKE OMRÅDER, I SAMSVAR MED DE TEKNISKE STANDARDENE IEC/EN 60974-4.**



**ADVARSEL: FJERN ALDRI DEKSLER ELLER UTFØR ARBEID INNE I ENHETEN DERSOM DEN IKKE ER FRAKOPLET STRØMNETTET.**

Eventuelle kontroller av funksjoner med enheten under spenning, kan føre til alvorlige strømstøt og/eller skader som følge av direkte berøring av strømførende deler.

- Regelmessig og i samsvar med bruket og miljøens støvmengde, skal du inspektere sveisebrenneren innvendig og fjerne støv fra de elektroniske kortene ved hjelp av en meget myk børste eller egnet oppløsningsmiddel.

- På same gang skal du kontrollere at de elektriske kablingene er riktig og at kablernes

isolering ikke er skadd.

- Etter disse operasjonene skal du montere tilbake sveiserens paneler og stramme festeskuene helt til slutt.

- Unngå absolutt å utføre sveiseoperasjoner med åpen sveiser.

- Etter å ha utført vedlikehold eller reparasjoner, skal du tilbake stille kablingene og kablene som opprinnelig. Forsikre deg om at de ikke kommer bort i bevegelige deler eller deler som kan nå høye temperaturer. Bind alle ledninger som opprinnelig og forsikre deg om at kablingene til hovedledningen med høyspenning er godt separert fra kablingene i sekundærledningen med lav spenning.

Bruk alle brikke og opprinnelige skruene for å lukke snekringsdelen ordentlig.

## 8. FEILSØKING

**DERSON ENHETEN IKKE FUNGERER TILFREDSSTILLENDEN, BØR DU SELV FORETA FØLGENDE KONTROLL FØR DU SENDER BUD PÅ SERVICE ELLER BER OM ASSISTANSE:**

- Kontroller at sveisestrømmen er korrekt stilt inn for elektrodiameteren og -typen.

- Kontroller at når hovedbryteren slås på tennes også tilhørende varselampe. Hvis ikke ligger problemet i strømtilførselen (kabler, sikringer, støpsel osv.).

- At den gule LED-indikatoren ikke lyser for å signalere at et termisk sikkerhetsanordning blitt aktivert.

- At forholdet mellom de nominelle avbruddene er observert. Om den termostatiske beskyttelsenheten skulle ha satt i gang, vent til maskinen har kommet ned på normaltemperatur, og kontroller at viften fungerer som den skal.

- Kontroller at alle forbindelser i sveisekretsen er korrekt, spesielt at arbeidsklemmen er godt festet til arbeidsstykket, uten forstyrrende materialer eller overflatebehandlinger (f. eks. Maling).

- At beskyttelsesgassen er riktig i kvalitet (Argon 99.5%) og i kvantitet.





## Malli, jossa $I_2$ max=250A

Siirrettävä yksivaiheinen ja tuulettu kaarihitsauslaite elektronisella tyristorihajauksella TIG- ja MMA-hitsausta varten tasa- (DC) ja vaihtovirralla (AC). Varustettu HF-generaattorilla (korkeataajuus) TIG-sytytystä varten ilman kosketusta. Käytön joustavuus sallii useita materiaalityyppejä kuten teräs, ruostumaton teräs, kupari, titaani, alumiini, magnesiumium jne.

## 2.2 SARJAVARUSTEET

- Hitsauspää (vesijäähdytteinen R.A.-versiossa).
- Paluukaapeli maadoituspihdillä.
- Rengaspakkaus.
- ARGON-pullon sovitin.
- Paineenalennin.
- RA-vesijäähdytysyksikkö (vain R.A.-versioille).

## 2.3 TILATTAVAT LISÄVARUSTEET

### Malli, jossa $I_2$ max=180A

- MMA-hitsauspakkaus.
- Tummuva naamari: kiinteällä ja säädettävällä suodattimella.

### Malli, jossa $I_2$ max=250A

- Käsi käyttöinen kauko-ohjaus 1 potentiometrillä.
- Käsi käyttöinen kauko-ohjaus 2 potentiometrillä.
- Kauko-ohjaus polkimella.
- TIG PULSE –kauko-ohjaus.
- MMA-hitsauspakkaus.
- Tummuva naamari: kiinteällä ja säädettävällä suodattimella.

## 3. TEKNISET TIEDOT

### 3.1 TYYPIKILPI (KUVA A)

Hitsauskoneen työsuoritus koskevat tiedot löytyvät kilvestä esitetyn seuraavien symbolein, joiden merkitys selitetään alla:

- 1- Vaipan suojausaste.
- 2- Syöttölinjan symboli:
  - 1~: vaihtojännite yksivaiheinen;
  - 3~: vaihtojännite kolmivaiheinen.
- 3- S-symboli: osoittaa, että hitsauslaitteen voi käyttää ympäristössä, jossa on korkea sähköiskun vaara (esim. hyvin lähellä suuria metallimääriä).
- 4- Suoritettavan hitsauslaitteen symboli.
- 5- Koneen sisäisen rakenteen symboli.
- 6- EUROOPPALAINEN kaarihitsauskoneiden turvallisuutta ja valmistusta käsittelevä viitestandardi.
- 7- Sarjanumero hitsauskoneen tunnistamista varten (välttämätön huollon, varaosien tilauksen ja tuotteen alkuperän selvityksen yhteydessä).
- 8- Hitsauspiirin toimintakyky:
  - $U_i$ : Suurin tyhjäkäyntijännite.
  - $I_i/U_i$ : Normalisoitu vastaava virta ja jännite, jotka hitsauskone voi tuottaa hitsauksen aikana.
  - X : Jaksoittainen suhde: Ilmoittaa sen ajan, jonka aikana hitsauskone voi tuottaa vastaavaa virtaa (sama palsta). Ilmoitetaan % - määräisenä, 10 minuutin kierron perusteella (esim. 60% = 6 työminuuttia, 4 minuutin tauko jne). Mikäli käyttökertoimet (arvokilvessä mainitut, viittavat ympäristön 40 asteen lämpötilaan) ylitetään, ylikuumentumissuojauksen laukeaa (kone pysyy valmistustilassa, kunnes sen lämpötila palaa sallittujen rajojen puitteisiin).
  - AV-AV: Ilmoittaa hitsausvirran säätöalueen (minimi - maksimi) kaaren vastaavalla jännitteellä.
- 9- Syöttölinjan tyyppiset luvut:
  - $U_i$ : Hitsauskoneen vaihtojännite ja virran taajuus (sallitut rajat  $\pm 10\%$ ).
  - $I_{i,max}$ : Suurin linjan käyttämä virta.
  - $I_{i,max,teff}$ : Tehollinen syöttövirta.
- 10-  $\frac{I_2}{I_1}$ : Linjan suojaukseen tarkoitetun viivästetyn käynnistyksen sulakkeiden arvot.
- 11- Symbolit viittaavat turvallisuusnormeihin, joiden merkitys selitetään kappaleessa 1 "Kaarihitsauksen yleinen turvallisuus".

Huomautus: esitetty esimerkkikilpi kuvaa ainoastaan symbolien ja lukujen merkitystä, hallussanne olevan hitsauskoneen täsmälliset arvot on katsottava suoraan kyseisen hitsauskoneen kilvestä.

## 3.2 MUUT TEKNISET TIEDOT

- **HITSAUSKONE:** katso taulukkoa 1 (TAUL.1).
  - **POLTIN:** katso taulukkoa 2 (TAUL.2).
- Hitsauskoneen paino näkyy taulukosta 1 (TAUL. 1).

## 4. HITSAUSLAITTEEN KUVAUS

### 4.1 OHJAUSLAITTEET, SÄÄTÖ JA KYTKENTÄ

#### Malli, jossa $I_2$ max=180A (KUVA B)

- 1- Virransyöttökaapeli 2P + (P.E.).
- 2- Liitos kaasuputken kytkentää varten (paineenalennin pullo–hitsauslaite).
- 3- Valintakytkin alue 1, alue 2, sammutettu.
- 4- AC/DC-ohjain.
  - DC tasavirta: kaikille raskaille materiaaleille (teräkset, kupari, titaani).
  - AC vaihtovirta: kevyille materiaaleille (alumiini, magnesiumium ja niiden seokset).
- 5- Asteittainen portaikko.
- 6- Hitsausvirran säätö.
- 7- Liitos TIG-hitsauspään kaasuputken kytkentää varten.
- 8- Nopea positiivinen pistoke (+/~) hitsauskaapelin kytkentää varten.
- 9- Nopea negatiivinen pistoke (-/~) hitsauskaapelin kytkentää varten.
- 10- Liitin hitsauspään painikkeen kaapelin kytkentää varten.
- 11- Keltainen valodiodi on normaalisti sammunut, palaessaan se ilmoittaa lämpösuojauksen keskeytyksestä: liiallinen lämpötila hitsauslaitteen sisällä. Hitsauslaite pysyy käynnissä tuottamatta virtaa kunnes saavutetaan normaali lämpötila. Ennalleen palautus on automaattinen.
- 12- Vihreä valodiodi ilmoittaa, että hitsauslaite on kytketty verkkoon ja on käyttövalmis.
- 13- Jälkikaasun ajan säätö.

#### 14- MMA TIG/MMA-tavan kytkin:

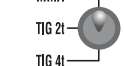

Toimintatapa: TIG 2 AIKAA, TIG 4 AIKAA sekä MMA-tapa.

#### 15- HF TIG-tavan kytkin:

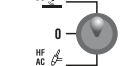

Toimintatapa:  
- TIG DC korkeataajuussytytyksellä ja automaattisella poissuljennalla kaaren palaessa;

- HF poissuljettu;
- TIG AC tasaisella korkeataajuudella.

## Malli, jossa $I_2$ max=250A (KUVA C)

- 1- Virransyöttökaapeli 2P + (P.E.).
- 2- Liitos kaasuputken kytkentää varten (paineenalennin pullo–hitsauslaite).
- 3- Yleiskatkaisin ON/OFF – I/ON.
- 4- AC/DC-ohjain.
  - DC tasavirta: kaikille raskaille materiaaleille (teräkset, kupari, titaani).
  - AC vaihtovirta: kevyille materiaaleille (alumiini, magnesiumium sekä niiden seokset).
- 5- Nopea positiivinen pistoke (+/~) hitsauskaapelin kytkentää varten.
- 6- Nopea negatiivinen pistoke (-/~) hitsauskaapelin kytkentää varten.
- 7- Liitin kauko-ohjaimille:  
hitsauslaitteella on mahdollista käyttää siihen tarkoitetun 14-napaisen takapuolella olevan liittimen avulla erilaisia kauko-ohjaimia.  
Kaikki laitteet tunnistetaan automaattisesti ja niillä voidaan säätää seuraavat parametrit:

#### - Kauko-ohjaus potentiometrillä :

potentiometrin vipua pyörittämällä päävirta vaihtuu minimistä maksimiin. Päävirran säätö tapahtuu ainoastaan kauko-ohjaimella.

#### - Kauko-ohjaus polkimella:

Polkimen asento määrittää virranarvon. TIG-tavassa 2 AIKAA polkimen painallus saa aikaan laitteen käynnistyskomennon hitsauspään painikkeen sijaan.

#### - Kauko-ohjaus kahdella potentiometrillä:

ensimmäinen potentiometri säätää päävirran. Toinen potentiometri säätää toisen parametrin, joka riippuu käytössä olevasta hitsauspäästä. Pyörittämällä tätä potentiometriä muutettava parametri tulee näkyviin (sitä ei voida enää hallita taulun vivulla). Toisen parametrin merkitys on LOPPUPORTAIKKO TIG-tavassa.

#### - Kauko-ohjaus TIG-PULSE:

mahdollistaa TIG-hitsaukset pulssausvirralla sekä tärkeimpien parametrien säädön kauko-ohjauksella: perusvirran voimakkuuden, sähkösäätövirran voimakkuuden, virransyötön keston, virransyötön jakson.

Tällä menetelmällä on mahdollista saada parempi lämmöntuoton hallinta ja sen seurauksena on mahdollista hitsata ohuita materiaaleja tai materiaaleja, jotka ovat taipuvaisia säröilyyn kuumuudessa; lisäksi se helpottaa erin paksuisten kappaleiden ja erilaisten ruostumattomien terästen ja seosterästen hitsausta.

- 8- Liitos TIG-hitsauspään kaasuputken kytkentää varten.
- 9- Liitin Hitsauspään painikkeen kaapelin kytkentää varten.
- 10- Vihreä valodiodi ilmoittaa ulostulojännitteen olemassaolon.
- 11- Keltainen valodiodi: normaalisti sammunut, palaessaan ilmoittaa hitsauslaitteen lukkiutumisen jonkun seuraavan suojauksen keskeytyksestä:

- Lämpösuojauksen liiallinen lämpötila hitsauslaitteen sisällä. Hitsauslaite pysyy käynnissä tuottamatta virtaa kunnes normaali lämpötila palaa. Ennalleen palautus on automaattinen.
- Oikosulun suojaus: on ilmennyt yli 1,5 sek kestävää oikosulku (elektroodin liimautuminen) ja hitsauslaite lukkiutuu.

Ennalleen palautus on automaattinen.

Näyttörullalla oleva koodaus on seuraavanlainen:

“C” yhden suojatermostaatin keskeytyks hitsauslaitteen ylikuumentumisesta johtuen.

#### 12- Aakkosnumeerinen näyttörullat.

#### 13- MMA TIG/MMA-tavan kytkin:



Toimintatapa: TIG 2 AIKAA, TIG 4 AIKAA ja MMA-tapa.

#### 14- HF TIG-tavan kytkin:



Toimintatapa:  
HF TIG DC: korkeataajuussytytys automaattisella poissuljennalla kaaren palaessa.  
TIG AC tasaisella korkeataajuudella

LIFT TIG DC: LIFT-sytytys (pyyhkäisy),  
TIG AC ei mahdollinen. Näyttörullalle tulee teksti "Err HF".

#### 15- ENKODERI



Hitsausparametrien painike sekä asetus- ja kytkin- enkooderi, parametrit ilmoitetaan valodiodien 16, 17, 18, 19, 20, 21 sytytyksellä.

#### 16- ESIKAASU

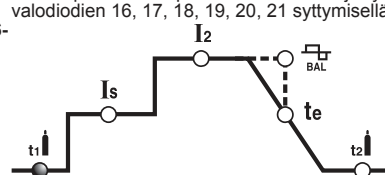

TIG-tavassa ESIKAASUN aika on sekunneissa. Se parantaa hitsauksen käynnistystä.

#### 17- ALOITUSVIRTA

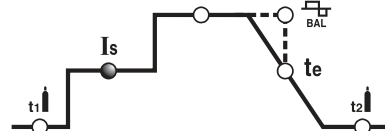

TIG-tavassa 4 aikaa aloitusvirta  $I_s$  säilyy niin kauan kuin hitsauspään painiketta painetaan (säätö ampeereissa).

## 18- PÄÄVIRTA

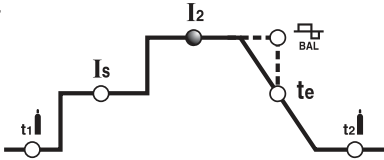

TIG AC/DC -tavassa MMA on ulostulovirta  $I_2$ . Parametri mitataan ampeereissa.

## 19- LOPPUPORTAIKKO

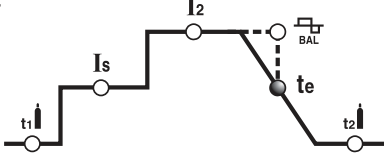

TIG AC/DC -tavassa se mahdollistaa hitsausvirran LOPPUPORTAIKON säädön löysättäessä hitsauspään painike; tällä säädöllä vältetään kraatterin muodostuminen hitsauksen lopussa ja se mahdollistaa täyden lisämateriaalilla virran laskuvaiheen aikana.

## 20- JÄLKIKAAASU

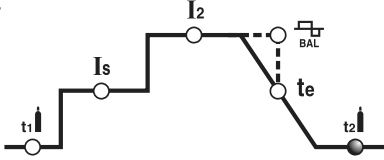

TIG-tavassa JÄLKIKAAASUN aika on sekunneissa ja se suojaa elektrodia sekä hitsisulaa hapettumiselta.

## 21- TASAPAINO

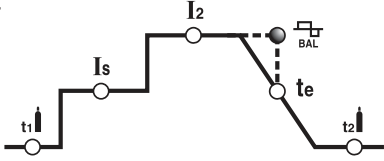

TIG AC -tavassa esitetty parametri ilmoittaa suhteen (prosentteissa) sen ajan, jolloin virran napaisuus on positiivinen poistussa negatiivisesta elektrodista (EN-), sekä vaihtovirran kokonaisjakson välillä. Mitä suurempi on arvo EN-, sitä suurempi on tunkeuma (säätö %:ssa) (TAUL. 5).

## 5. ASENNUS



**HUOM! KONEEN ON OLTAVA EHDOTTOMASTI SAMMUTETTU JA IRROTETTU SÄHKÖVERKOSTA ASENNUSTOIMENPITEIDEN JA SÄHKÖKYTKENTÖJEN TEKEMISEN AIKANA. AINOASTAAN PÄTEVÄ TAI KOKENUT HENKILÖ SAA TEHDÄ SÄHKÖKYTKENNÄT.**

### 5.1 VALMISTELU (KUVA D)

Poista hitsauskone pakkauksestaan ja asenna pakkauksessa mukana olevat irralliset osat.

#### 5.1.1 Paluukaapelin/puristimen asennus (KUVA E)

#### 5.1.2 Hitsauskaapelin-elektrodinkannatinpohdin kokoaminen (KUVA F) (MMA-käyttö)

#### 5.1.3 Hitsauslaitteen nostotapa

**Malli, jossa  $I_2$  max=180A**

Mukana ei ole nostolaitteita.

**Malli, jossa  $I_2$  max=250A**

Laitte nostetaan kuvassa G esitetyillä tavoilla. Tämä pätee sekä ensimmäisen asennuksen että laitteen koko käyttöajan aikana.

## 5.2 HITAUSKONEEN SIOJITTAMINEN

Sijoita kone alueelle, jolla jäähdytysilma-aukot eivät ole tukossa (siiven pakoiskierre, jos sellainen on); tarkista, etteivät sähköä johtava pöly, syövyttävä höyry, kosteus jne. pääse koneeseen.

Jätä hitsauskoneen ympärille vähintään 250 mm vapaata tilaa.



**HUOM! Hitsauskone on aina sijoitettava vaakatasoiselle, sen painon kantavalle pinnalle koneen kaatumisen tai siirtymisen välttämiseksi.**

## 5.3 KYTKENTÄ VERKKOON

- Ennen sähkökytkentöjen tekemistä tarkista, että hitsauskoneen kilvessä ilmoitettu jännite ja taajuus vastaavat asennuspaikan käytettävissä olevan verkon arvoja.

- Hitsauskone tulee liittää ainoastaan syöttöjärjestelmiin, joissa on maadoitukseen liitetty neutraalijohdin.

- Suojan varmistamiseksi epäsuoraa kosketusta vastaan käytä differentiaalikatkaisimia, jotka ovat tyyppiä:

- Tyyppi A (  ) yksivaiheisille laitteille;

- Tyyppi B (  ) kolmivaiheisille laitteille.

- Normin EN 61000-3-11 (Flicker) vaatimusten täyttämiseksi suositellaan hitsauslaitteen kytkemistä sähköverkon liitäntäkohtiin, joiden impedanssi on pienempi kuin  $Z_{max} = 0.25\Omega$ .

- Hitsauslaite ei vastaa normin IEC/EN 61000-3-12 vaatimuksia.

- Mikäli laite kytketään julkiseen sähköverkkoon, on asentajan tai käyttäjän vastuulla varmistaa, voidaanko hitsauslaite liittää siihen (kysy neuvoa tarvittaessa sähkönjakeluverkon hoitajalta).

### 5.3.1 Pistoke tai pistorasia

Liitä verkkojohtoon riittävällä kapasiteetilla varustettu pistoke (2P + P.E) (230V); (3P + P.E) (400V) ja käytä verkkopistorasiaa, jossa on sulakkeet tai automaattikatkaisin; asianmukainen maadoitus liitetään syöttölinjan maadoitusjohtoon (keltavihreä). Taulukossa (TAUL.1) ilmoitetaan suositeltavien hitaiden sulakkeiden arvot ampeereissa hitsauskoneen tuottaman suurimman nimellisvirran pohjalta sekä syötön

nimellisjännitteen pohjalta.



**HUOM! Yliä olevien ohjeiden laiminlyöminen tekee koneen turvajärjestelmän (luokka I) tehottomaksi aiheuttaen siten vakavan henkilövahinkojen (esim. sähköisku) tai aineellisten vahinkojen (esim. tulipalo) vaaran.**

## 5.4 HITAUSPIIRIN KYTKENNÄT



**HUOM! VARMISTA ENNEN SEURAAVIEN KYTKENTÖJEN TEKEMISTÄ, ETTÄ HITAUSKONE ON SAMMUTETTU JA IRROTETTU SÄHKÖVERKOSTA**  
Taulukossa (TAUL. 1) esitetään hitsauskaapeleille suositeltavat arvot (yksikkö mm<sup>2</sup>) hitsauskoneen tuottaman suurimman virran perusteella.

### 5.4.1 TIG-hitsaus

#### Hitsauspään kytkentä

- Aseta virransyöttökaapeli siihen tarkoitettuun nopeaan liittimeen (-/~). Yhdistä kolminapainen liitin (hitsauspään painike) siihen tarkoitettuun pistokkeeseen. Yhdistä hitsauspään kaasuputki siihen tarkoitettuun liitokseen.

#### Hitsausvirran paluukaapelin kytkentä

- Kaapeli kytketään joko hitsattavaan kappaleeseen tai metallipenkkiin, jolla sen on mahdollisimman lähelle tehtävää liitosta.  
Kaapeli kytketään liittimeen, jossa on symboli (+/-).

#### Kaasupullon kytkentä

- Ruuvaa paineenalennin kaasupullon venttiin asetetaan väliin tarvikkeissa toimitettu alentaja.

- Yhdistä kaasun sisääntuloputki alentajaan ja kiristä varusteissa oleva vanne.

- Löysää paineenalennimen säätömutteria ennen kaasupullon venttiin avaamista.

- Avaa kaasupullo ja säädä kaasun määrä (l/min) ohjeellisten käyttötietojen mukaan, katso taulukko (TAUL. 4); mahdolliset ulosvirtauksen korjaukset voidaan suorittaa hitsauksen aikana käyttämällä aina paineenalennimen mutteria. Tarkasta putkitojen ja liitosten pitävyyttä.

**HUOMIO! Sulje aina kaasupullon venttiili työn lopussa.**

### 5.4.2 MMA-HITAUS

Melkein kaikki hitsauspuikot kytketään generaattorin positiiviseen (+) napaan. Ainoastaan hapanaapällysteiset hitsauspuikot kytketään negatiiviseen (-) napaan.

#### Holkkiakaapelin kytkentä

Tämän liittännässä on erikoispuristin elektrodin näkyvän osan kiinnitystä varten.

Kaapeli liitetään puristimeen, jossa symboli (+).

#### Hitsausvirran paluukaapelin kytkentä

Kytketään suoraan työkaluun tai työpenkkiin mahdollisimman lähelle tehtävää hitsausaamaa.

Kaapeli liitetään puristimeen, jossa symboli (-).

#### Suosituksia:

- Kierrä hitsauskaapeleiden liittimet pohjaan asti pikaliittimissä (jos sellaisia on) täydellisen sähkökontaktin takaamiseksi; mikäli näin ei tehdä, liittimet ylikuumentuvat helposti, jolloin ne kuluvat nopeasti ja tapahtuu tehonmenetystä.

- Käytä mahdollisimman lyhyitä hitsauskaapeleita.

- Älä käytä työkaluun kuuluttomia metallirakenteita hitsausvirran paluukaapelin sijasta. Se voi johtaa vaaratilanteeseen tai epätydyttävään hitsaustulokseen.

## 6. HITAUSMENETTELY

### 6.1 TIG -hitsaus

TIG hitsaus on hitsausmenettely, joka hyödyntää sähkökaaren tuottamaa lämpöä, joka sytytetään ja ylläpidetään sulamattoman elektrodin (volframi) ja hitsattavan kappaleen välissä. Volframelektrodia tukee sopiva puristin hitsausvirran välittämiseksi siihen sekä elektrodin itsensä ja hitsausliuoksen suojaamiseksi hapettumiselta jalokaasuvirran avulla (normaalisti Argon: Ar 99.5 %), joka tulee ulos keraamisesta suuttimesta (KUVA H).

Hyvän hitsauksen saamiseksi on välttämätöntä käyttää täsmälleen oikeaa elektrodin halkaisijaa täsmälleen oikealla virralla, katso taulukko (TAUL. 4). Elektrodin normaali ulkonema keraamisesta suuttimesta on 2-3mm ja se voi olla 8mm kulmahitsausta varten.

Hitsaus tapahtuu liitoksen päiden sulamisella. Oikealla tavalla valmistetut ohuet vahvuudet (noin 1mm asti) eivät tarvitse lisäainemateriaalia (KUVA I).

Paksuimmilla vahvuuksilla sauvat, joilla on sama perusmateriaalin koostumus sekä oikeanlainen halkaisija ovat välttämättömiä sopivalla terien valmistuksella (KUVA L). Hitsauskoneen hyvän onnistumisen kannalta on suotavaa, että kappaleet ovat huolellisesti puhdistettuja eikä niissä ole hapettumia, öljyjä, rasvoja, liuottimia jne.

### 6.1.1 HF- ja LIFT -sytytykset

#### HF -sytytys

Sähkökaaren sytytys tapahtuu, ilman kosketusta volframelektrodin ja hitsattavan kappaleen välillä, korkeataajuuslaitteen kehittämän kipinän avulla. Tällaisessa sytytystavassa ei ole volframien sisällytystä hitsausliuokseen eikä elektrodin kulumista ja sillä käynnistäminen on helppoa kaikissa hitsausasunnoissa.

#### Menettely:

Paina puristimen painonappia viemällä elektrodin pää lähelle kappaletta (2 - 3mm), odota HF impulssien välittämä kaaren sytytys ja, kaaren sytyttyä, muodosta sulamisluios kappaleelle ja etene pitkin liitosta.

Siinä tapauksessa, että kaaren sytytyksen kanssa on vaikeuksia luolimatta siitä, että kaasuntulo on varmistettu ja että HF- poistot ovat nähtävissä, älä yritä kauaa asettaa elektrodia HF:n toiminnan kohteeksi.

#### LIFT -sytytys (Malli, jossa $I_2$ max=250A)

Sähkökaaren sytytys tapahtuu loitonamalla volframelektrodi hitsattavasta kappaleesta. Tällainen sytytystapa aiheuttaa vähemmän sähkö-säteilyhäiriöitä ja minimoi volframien sisällytykset ja elektrodin kulumisen.

#### Menettely:

Aseta elektrodin pää kappaleeseen kevyesti painaen. Paina puristimen painonappi pohjaan asti ja kohota elektrodia 2-3mm muutama hetken jälkeen saaden näin aikaan kaaren syttymisen. Hitsauslaite jakaa aluksi virtaa  $I_{BASE}$ , muutaman hetken kuluttua se jakaa asetettua hitsausvirtaa. Syklin lopussa virta loppuu asetetun laskusteikon mukaan.

### 6.1.2 TIG DC -hitsaus

TIG DC hitsaus sopii kaikille hiiliateräksille, vähäseosteisille, runsasseosteisille teräksille sekä raskasmetalleille: kupari, nikkeli, titaani sekä niiden seokset.

TIG DC hitsauksessa, elektrodin navassa (-), käytetään yleensä elektrodia, jossa on 2 % Toriumia (punaiseksi värjätty nauha) tai elektrodia, jossa on 2 % Ceriumia (harmaaksi värjätty nauha).

On välttämätöntä teroitaa volframelektrodi pitkittäissuuntaan hiomakalulla, katso KUVA M, huolehtien, että kärki on täydellisesti samankeskisen, jotta vältetään kaaren poikkeamat. On tärkeää tehdä hiominen elektrodin pituussuuntaan. Tämä toiminta on toistettava jaksottain käytön ja elektrodin kulumisen mukaan tai silloin, kun se on satunnaisesti pilaantunut, hapettunut tai sitä on käytetty väärin. TIG DC tavassa on

käytettävissä toiminto 2 ajalla (2T) sekä 4 ajalla (4T).

### 6.1.3 TIG AC -hitsaus

Tämä hitsaustyyppi mahdollistaa hitsauksen metalleilla, kuten alumiini ja magnesium, jotka muodostavat pinnalleen suojaavan ja eristävän hapettuman. Kääntämällä hitsausvirran polaarisuuden päinvastaiseksi onnistutaan "rikkomaan" hapettuman pintakerroksen "ionihiikkapuhallukseksi" kutsutun mekanismin avulla. Jännitys on vaihtoehtoisesti positiivinen (EP) sekä negatiivinen (EN) volframelektrodissa. Ajan EP kuluessa hapettuma poistetaan pinnalta ("puhdistus" tai "syövytys"), mikä mahdollistaa liuoksen muodostamisen. Ajan EN kuluessa tapahtuu maksimilämmönsyöttö kappaleeseen mahdollistaen hitsauksen.

**Malli, jossa  $I_2 \text{ max}=250\text{A}$ :** Mahdollisuus vaihtaa balanssi parametria AC:ssa mahdollistaa virran ajan EP vähentämisen minimiin sallien nopeamman hitsauksen. Suurimmat balanssi arvot mahdollistavat nopeamman hitsauksen, suuremman tunkeutumisen, keskitetyimmän kaaren, kapeamman hitsausliuoksen sekä rajoitetun elektrodin lämmityksen. Pienimmät arvot mahdollistavat kappaleen paremman puhtauden. Liian matalan balanssi arvon käyttäminen saa aikaan kaaren sekä hapettumattoman osan leviämisen, elektrodin ylikuumentumisen ja seurauksena kehän muodostumisen sen päähän ja sytytyksen heikkouden sekä kaaren suuntatarkkuuden huonontumisen. Liian korkean balanssi -arvon käyttäminen saa aikaan "liikaisen" hitsausliuoksen, jossa on tunteita sisällytyksiä.

Taulukossa (TAULU 5) tiivistetään parametrien vaihtelun vaikutukset AC -hitsauksessa. TIG AC tavassa voidaan käyttää toimintoa 2 ajalla (2T) sekä 4 ajalla (4T). Lisäksi, hitsausmenettelyyn liittyvät ohjeet ovat voimassa. Taulukossa (TAULU 4) esitetään ohjeelliset tiedot alumiinilla hitsausta varten; sopivin elektrodityyppi on elektроди puhtaalla volframilla (vihreän värinen raita).

### 6.1.4 Menettely

- Säädä hitsausvirta halutulle arvolle vivun avulla; sovita se mahdollisesti hitsauksen aikana todellisuudessa tarvittavalle lämmöntulolle.
- Paina hitsauspään painiketta tarkastaen, että kaasu vuotaa hitsauspäästä oikein; säädä tarvittaessa ESIKAASUN (vain malli, jossa  $I_2 \text{ max}=250\text{A}$ ) ja JÄLKIKAAASUN aika: nämä ajat säädetään toimintaolosuhteiden mukaan, erityisesti kaasunviivästyksen on oltava sellainen, että se mahdollistaa hitsauksen lopuksi elektrodin ja sulan jäähtymisen niiden joutumatta kosketuksiin ilman kanssa (hapettuminen ja saastuminen).

#### TIG-tapa jaksolla 2 AIKAA:

- Paina pohjaan asti hitsauspään painike (P.T.), sytytä kaari ja säilytä 2-3 mm:n etäisyys kappaleesta.
- Hitsauksen keskeyttämiseksi löysää hitsauspään painike, jolloin virta loppuu asteittain (mikäli on asetettu LOPPUPORTAIKON toiminto, vain malli, jossa  $I_2 \text{ max}=250\text{A}$ ) tai kaari sammuu välittömästi, mitä seuraa jälkikaasu.

#### TIG-tapa jaksolla 4 AIKAA (Malli, jossa $I_1 \text{ max}=180\text{A}$ ):

- Kun painiketta painetaan ensimmäisen kerran, kaari syttyy ja hitsausvirta käynnistyy. Tämä arvo säilyy vaikka painike löysätään. Kun painike painetaan ja löysätään uudelleen, hitsausjako päättyy ja alkaa JÄLKIKAAASUN jakso.

#### TIG-tapa jaksolla 4 AIKAA (Malli, jossa $I_1 \text{ max}=250\text{A}$ ):

- Kun painiketta painetaan ensimmäisen kerran, kaari syttyy virralla  $I_{\text{start}}$ . Kun painike löysätään, virta kasvaa hitsausvirranarvoon asti; arvo säilyy vaikka painike on löysätty. Kun painiketta painetaan uudelleen, virta laskee LOPPUPORTAIKON mukaan minimivirtaan asti  $I_{\text{min}}$ . Tämä säilyy painikkeen löysäämiseen asti, mikä päättää hitsausjakson aloittaen JÄLKIKAAASUN jakson. Jos sen sijaan LOPPUPORTAIKON toiminnon aikana painike löysätään, hitsausjako päättyy välittömästi ja JÄLKIKAAASUN jakso alkaa.

### 6.2 MMA-HITSAUS

- On erittäin tärkeää, että käyttäjä huomioi valmistajan ohjeet, jotka on ilmoitettu sauvaelektrodin pakkauksessa. Nämä ilmaisevat sauvaelektrodin oikean polariteetin ja sopivimman vaihtovirran.
- Hitsausvaihtovirta täytyy säätää käytössä olevan elektrodin halkaisijan ja suoritettavan hitsauksen saumatyyppin mukaan:

Ø Elektrodin halkaisija (mm)	Hitsausvaihtovirta (A)	
	min.	max.
1,6	25	50
2	40	80
2,5	60	110
3,2	80	160
4	120	200
5	150	250

- Käyttäjän on otettava huomioon, että elektrodin halkaisijan mukaisesti tasohitsaukseen on käytettävä korkeampia vaihtovirta-arvoja, kun taas alhaisemmat vaihtovirta-arvot ovat välttämättömiä pystysuoraan hitsaukseen tai alhaalta ylöspäin tehtävään hitsaukseen.
- Hitsatun sauman laatuun vaikuttavat hitsausvirran voimakkuuden lisäksi muut valitut hitsausparametrit kuten kaaren pituus, hitsausnopeus ja sekä elektrodien halkaisija ja laatu (elektrodit on säilytettävä oikein asianmukaisissa pakkauksissa niiden suojaamiseksi kosteudelta).

#### 6.2.1 Hitsausmenettely

- Pidä naamiota KASVOJEN EDESSÄ ja sivalla elektrodipiste työkappaleeseen aivan kuin sivalsaisit tulitikulla. Tämä on oikea sivalusmenetelmä. VAROITUS: Älä lyö elektrodia työkappaleeseen. Tämä voi vahingoittaa elektrodia ja tehdä sipaisun vaikeaksi.
- Niin pian kuin kaari on syttynyt, yritä ylläpitää välimatkaa työkappaleeseen, joka on yhdenvertainen käytössä olevan sauvaelektrodin halkaisijan kanssa. Pidä välimatkaa niin paljon kuin mahdollista hitsauksen keston aikana. Muista, että etenevän elektrodin kulman pitää olla 20-30 astetta.
- Hitsausalustan loputtua kuljeta elektrodin päätä taaksepäin täyttääksesi hitsausyvennyksen ja nosta elektrodin nopeasti hitsausyvennyksestä sammuttaaksesi kaaren (HITSAUSSYVENNYKSEN OMINAISUUKSIA - KUVA N).

### 7. HUOLTO



**HUOM! ENNEN HUOLTOTOIMENPITEIDEN ALOITTAMISTA ON VARMISTETTAVA, ETÄ HITSAUSKONE ON SAMMUTETTU JA IRROTETTU SÄHKÖVERKOSTA.**

#### 7.1 TAVALLINEN HUOLTO

**KÄYTTÄJÄ VOI SUORITTA TAVALLISET HUOLTOTOIMENPITEET.**

##### 7.1.1 Poltin

- Vältä polttimen ja sen johdon asettamista kuumien osien päälle; eristysmateriaalit voivat sulaa kuumassa, jolloin laite vahingoittuu.
- Tarkista säännöllisesti letkujen ja kaasun liitännät.
- Yhdistä huolellisesti elektrodin kiristyspihti, kaasun diffuusori, joka on kalibroitu valitun elektrodin halkaisijan mukaan, jotta vältetään ylikuumentumiset, huono

kaasun jakaantuminen sekä siitä johtuva huono toiminta.

- Tarkasta ennen jokaista käyttöä hitsauspään pääteosien kulumistila ja kokoamisen oikeanlaisuus: suutin, elektrodin, elektrodin kiristyspihti, kaasun diffuusori.

### 7.2 ERIKOISHUOLTO

**AINOASTAAN ASiantunteva tai ammattitaitoinen sähkömekaniikka-ALAN Koulutuksen saanut henkilö saa suorittaa ERIKOISHUOLTOTOIMENPITEITÄ TEKNISEN NORMIN IEC/EN 60974-4 MUKAAN.**



**HUOM! ÄLÄ MILLOINKAAN POISTA PANEELIJA TAI TYÖSKENTELE HITSAUSKONEEN SISÄLLÄ, JOS KONETTA EI OLE SAMMUTETTU JA IRROTETTU SÄHKÖVERKOSTA.**

Toimintojen tarkistus hitsauskoneen ollessa jännitteellinen voi johtaa vakavaan sähköiskuun, jos jännitteellisiin osiin kosketaan suoraan, ja/tai laitteen liikkuvien osien aiheuttamaan loukkaantumiseen.

- Tarkasta jaksottain, käytön sekä ympäristön pölyisyyden mukaan hitsauslaitteen sisäpuoli ja poista elektronisille korteille kerääntynyt pöly hyvin pehmeällä harjalla tai sopivilla liuottimilla.
- Tarkista vähän väliä, että sähkökytkennät ovat kunnolla kiinni ja etteivät kaapelien eristyksessä ole vioittuneet.
- Kun tarkistustoimenpiteet on suoritettu, asenna hitsauskoneen paneelit jälleen paikoilleen kiristäen kaikki kiinnitysruuvit hyvin.
- Älä missään tapauksessa suorita hitsaustöitä koneen ollessa vielä auki.
- Huollon tai korjauksen jälkeen palauta liitokset ja kytkennät ennalleen huolehtien, etteivät ne pääse kosketuksiin liikkuvien osien tai hyvin kuumiksi lämpenevien osien kanssa. Sido kaikki johtimet alkuperäisellä tavalla pitäen kunnolla erillään toisistaan korkeajännitteiset ensiömuuntajan ja matalajännitteiset toisiömuuntajien liitokset. Käytä alkuperäisiä aluslevyjä ja ruuveja rungon sulkemiseksi.

### 8. VIKAHAKU

**SIINÄ TAPAUKSESSA, ETÄ TOIMINTA ON EPÄTYDYTTÄVÄ, SUORITA SEURAAVA TARKISTUS ENNEN KUIN HUOLLAT KONEEN TAI PYYDÄT APUA:**

- Tarkista näyttää oikein halkaisijan ja käytetyn elektrodin suhteen.
- Tarkista, että yleiskatkaisijan ollessa ON vastaava lamppu on ON. Jos näin ei ole laita, silloin ongelma on paikallistettu pääkappaleihin (kaapeli, pistokkeet, johdot, sulakkeet, jne.).
- Että keltainen valiodiodi ei pala ilmoittaakseen lämpösuojan keskeytyksestä.
- Nominiaalisykähdyksen suhdetta on noudatettu; termostaattisen suojan kytkettyä odottakaa koneen luonnollista jäähtymistä, tarkistakaa tuulettimen toiminta.
- Tarkista, että kaikki hitsausvirtapiirin kytkennät ovat oikein ja varsinkin että työn kiinnitys on hyvin liitetty työkappaleeseen, jossa ei ole mitään haitallisia materiaaleja tai pintapäälysteitä (esim. Maalia).
- Käytetty suojakaasu on oikeaa (Argon 99.5%) ja että sen määrä on oikea; linjajännite ei ole liian korkea.

1. ZÁKLADNÍ BEZPEČNOSTNÍ POKYNY PRO OBLOUKOVÉ SVAŘOVÁNÍ .....	68	5.4 ZAPOJENÍ SVAŘOVACÍHO OBVODU .....	70
2. ÚVOD A ZÁKLADNÍ POPIS .....	68	5.4.1 Svařování TIG .....	70
2.1 ÚVOD .....	68	5.4.2 Svařování MMA .....	70
2.2 STANDARDNÍ PŘÍSLUŠENSTVÍ .....	69	6. SVAŘOVÁNÍ: POPIS PRACOVNÍHO POSTUPU .....	70
2.3 VOLITELNÉ PŘÍSLUŠENSTVÍ DODÁVANÉ NA PŘÁNÍ .....	69	6.1 SVAŘOVÁNÍ TIG .....	70
3. TECHNICKÉ ÚDAJE .....	69	6.1.1 Zapálení oblouku HF a LIFT .....	70
3.1 IDENTIFIKAČNÍ ŠTÍTEK .....	69	6.1.2 Svařování TIG DC .....	71
3.2 DALŠÍ TECHNICKÉ ÚDAJE .....	69	6.1.3 Svařování TIG AC .....	71
4. POPIS SVAŘOVACÍHO PŘÍSTROJE .....	69	6.1.4 Postup .....	71
4.1 KONTROLNÍ, REGULAČNÍ A SPOJOVACÍ PRVKY .....	69	6.2 SVAŘOVÁNÍ MMA .....	71
5. INSTALACE .....	70	6.2.1 Postup .....	71
5.1 MONTÁŽ (OBR. D) .....	70	7. ÚDRŽBA 71	
5.1.1 Montáž zemnicího kabelu-kleští (OBR. E) .....	70	7.1 ŘÁDNÁ ÚDRŽBA .....	71
5.1.2 Montáž svařovacího kabelu-držáku elektrody (OBR. F) (použití při MMA) ..	70	7.1.1 Svařovací pistole .....	71
5.1.3 Zvedání svařovacího přístroje .....	70	7.2 MIMOŘÁDNÁ ÚDRŽBA .....	71
5.2 UMÍSTĚNÍ SVAŘOVACÍHO PŘÍSTROJE .....	70	8. ODSTRAŇOVÁNÍ PORUCH .....	71
5.3 PŘIPOJENÍ DO SÍTĚ .....	70		
5.3.1 Zástrčka a zásuvka .....	70		

## SVAŘOVACÍ PŘÍSTROJE PRO SVAŘOVÁNÍ TIG A MMA, URČENÉ PRO PRŮMYSLOVÉ A PROFESIONÁLNÍ POUŽITÍ.

Poznámka: V následujícím textu bude použitý výraz „svařovací přístroj“.

### 1. ZÁKLADNÍ BEZPEČNOSTNÍ POKYNY PRO OBLOUKOVÉ SVAŘOVÁNÍ

Operátor musí být dostatečně vyškolen k bezpečnému použití svařovacího přístroje a informován o rizicích spojených s postupy při svařování obloukem, o příslušných ochranných opatřeních a o postupech v nouzovém stavu. (Vycházejte také z normy „EN 60974-9: Zařízení pro obloukové svařování. Část 9: Instalace a použití“).



- Zabráňte přímému styku se svařovacím obvodem; napětí naprázdno dodávané generátorem může být za daných okolností nebezpečné.
- Připojení svařovacích kabelů, kontrolní operace a opravy musí být prováděny při vypnutém svařovacím přístroji, odpojeném od elektrického rozvodu.
- Před výměnou opotřebitelných součástí svařovací pistole vypněte svařovací přístroj a odpojte jej z napájecí sítě.
- Vykonejte elektrickou instalaci v souladu s platnými předpisy a zákony pro zabránění úrazům.
- Svařovací přístroj musí být připojen výhradně k napájecímu systému s uzemněným nulovým vodičem.
- Ujistěte se, že je napájecí zásuvka řádně připojena k ochrannému zemnicímu vodiči.
- Nepoužívejte svařovací přístroj ve vlhkém, mokřem prostředí nebo za deště.
- Nepoužívejte kabely s poškozenou izolací nebo s uvolněnými spoji.
- V přítomnosti jednotky kapalínového chlazení (R.A.) se musí operace plnění provádět při vypnutém svařovacím přístroji, odpojeném od napájecí sítě.



- Nesvařujte na nádobách, zásobnících nebo potrubích, které obsahují nebo obsahovaly zápalné kapalné nebo plynné produkty.
- Vyhnete se činnosti na materiálech vyčištěných chlorovými rozpouštědly nebo v blízkosti jmenovaných látek.
- Nesvařujte na zásobnících pod tlakem.
- Odstraňte z pracovního prostoru všechny zápalné látky (např. dřevo, papír, hadry atd.)
- Zabezpečte si vhodnou výměnu vzduchu nebo prostředky pro odstraňování svařovacích dýmů z blízkosti oblouku; Mezní hodnoty vystavení se svařovacím dýmům v závislosti na jejich složení, koncentraci a délce samotné expozice vyžadují systematický přístup při jejich vyhodnocování.
- Udržujte tlakovou láhev (používali-li se) v dostatečné vzdálenosti od zdroje tepla, včetně slunečního záření.



- Zabezpečte vhodnou elektrickou izolaci vůči svařovací pistoli, opracovávanému dílu a případným uzemněným kovovým částem, umístěným v blízkosti (dostupným).
- Obvykle toho lze dosáhnout použitím k tomu určených rukavic, obuvi, pokrývek hlavy a oděvu a použitím stupečků nebo izolačních koberců.
- Pokaždé si chráňte oči příslušnými filtry, které jsou ve shodě s normou UNI EN 169 nebo s normou UNI EN 379 a jsou namontovány na ochranných štítech nebo kuklách, které jsou ve shodě s normou UNI EN 175.
- Používejte příslušný ochranný ohnivzdorný oděv (který je ve shodě s normou UNI EN 11611) a svařečské rukavice (které jsou ve shodě s normou UNI EN 12477), abyste zabránili vystavení pokožky ultrafialovému a infračervenému záření pocházejícímu z oblouku; ochrana se musí vztahovat také na další osoby nacházející se v blízkosti oblouku, a to použitím stínidel nebo neodrazivých závěsů.
- Hlučnost: Když je v případě mimořádně intenzivních operací svařování hodnota denní hladiny osobní expozice hluku (LEPD) rovna 85 dB(A) nebo tuto hodnotu převyšuje, je povinné používat vhodné osobní ochranné prostředky (tab. 1).



- Průchod svařovacího proudu způsobuje vznik elektromagnetických polí (EMF) v okolí svařovacího obvodu.

Elektromagnetická pole mohou ovlivňovat činnost některých zdravotních zařízení (např. pacemakerů, respirátorů, kovových protéz apod.). Proto je třeba přijmout náležitá ochranná opatření vůči nositelům těchto zařízení.

Například zakázat jejich přístup do prostoru použití svařovacího přístroje. Tento svařovací přístroj vyhovuje požadavkům technického standardu výrobku určeného pro výhradní použití v průmyslovém prostředí, k profesionálnímu účelům. Dodržení základních mezních hodnot týkajících se lidské expozice vůči elektromagnetickým polím není v domácím prostředí zaručeno.

Obsluha musí používat následující postupy, aby snížila expozici vůči elektromagnetickým polím:

- Připevnit oba svařovací kabely společně co nejbližší.
- Udržovat hlavu a trup co nejdále od svařovacího obvodu.
- Nikdy si neovíjet svařovací kabely kolem těla.
- Nesvařovat s tělem nacházejícím se uprostřed svařovacího obvodu. Udržovat oba kabely na stejné straně těla.
- Připojit zemnicí kabel svařovacího proudu k dílu určenému ke svařování, co nejbližší k realizovanému spoji.
- Nesvařovat v blízkosti svařovacího přístroje ani na něm nesedět a neopírat se o něj (minimální vzdálenost: 50cm).
- Nenechávat feromagnetické předměty v blízkosti svařovacího obvodu.
- Minimální vzdálenost  $d = 20\text{cm}$  (Obr. O).



- Zařízení třídy A:

Tento svařovací přístroj vyhovuje požadavkům technického standardu výrobku určeného pro výhradní použití v průmyslovém prostředí, k profesionálnímu účelům. Není zajištěna elektromagnetická kompatibilita v domácích budovách a v budovách přímo připojených k napájecí síti nízkého napětí, která zásobuje budovy pro domácí použití.



### DALŠÍ OPATŘENÍ OPERACE SVAŘOVÁNÍ:

- V prostředí se zvýšeným rizikem zásahu elektrickým proudem;
  - ve vymezených prostorech;
  - v přítomnosti zápalných nebo výbušných materiálů
- MUSÍ být předem zhodnoceny „Odborným vedoucím“ a vykonány pokaždé v přítomnosti osob vyškolených pro zásahy v nouzových případech.
- MUSÍ být přijaty technické ochranné prostředky popsané v 7.10; A.8; A.10. normy „EN 60974-9: Zařízení pro obloukové svařování. Část 9: Instalace a použití“.
- MUSÍ být zakázáno svařování operátorem zvednutým ze země, s výjimkou použití bezpečnostních plošin.
  - **NAPĚTÍ MEZI DRŽÁKY ELEKTROD NEBO SVAŘOVACÍMI PISTOLEMI:** Při práci s více svařovacími přístroji na jediném svařovaném kusu nebo na více kusech spojených elektricky může dojít k nebezpečnému součtu napětí mezi dvěma odlišnými držáky elektrod nebo se svařovacími pistolemi, s hodnotou, která může dosáhnout dvojnásobku přípustné meze.
- Je potřebné, aby odborník – koordinátor provedl měření přístroji, čímž se zjistí, zda existuje nebezpečí rizika, a mohla se přijmout vhodná ochranná opatření v souladu s ustanovením části 7.9 normy „EN 60974-9: Zařízení pro obloukové svařování. Část 9: Instalace a použití“.



### ZBYTKOVÁ RIZIKA

- **PŘEVŘÁCENÍ:** Umístěte svařovací přístroj na vodorovný povrch s nosností odpovídající dané hmotnosti; v opačném případě (např. na nakloněné, poškozené podlaze atd.) existuje nebezpečí převrácení.
- **NESPRÁVNÉ POUŽITÍ:** Použití svařovacího přístroje k jakémukoli jinému použití, než je správné použití (např. rozmrazování potrubí vodovodního rozvodu), je nebezpečné.

- **PŘESUN SVAŘOVACÍHO PŘÍSTROJE:** Pokaždé zajistěte láhev vhodnými prostředky, zabráňujícími jejím náhodným pádům.

- Je zakázáno zvedat svařovací přístroj, aniž by byla předem odmontována tlaková láhev s plynem, podávácí drát a všechny spojovací nebo napájecí kabely/hadice (jsou-li součástí). Jediný přípustný způsob zvedání je uveden v části „INSTALACE“ tohoto návodu.

- Je zakázáno používat rukojeť jako prostředek k zavěšení svařovacího přístroje.

## 2. ÚVOD A ZÁKLADNÍ POPIS

### 2.1 ÚVOD

Model s I, max=180A

Svařovací přístroj pro obloukové svařování s vozíkem, jednofázový, ventilovaný, pro

svařování TIG a MAG stejnosměrným proudem (DC) a střídavým proudem (AC). Je vybaven HF (vysokofrekvenčním) generátorem pro zapálení v TIG bez dotyku. Univerzálnost použití s odlišnými druhy materiálů, jako jsou ocel, nerezavějící ocel, měď, titan, hliník, hořčík apod.

#### Model s I, max=250A

Svařovací přístroj pro obloukové svařování s vozíkem, jednofázový, ventilovaný, s elektronickým řízením s tyristory, pro svařování TIG a MMA stejnosměrným proudem (DC) a střídavým proudem (AC). Vybaven HF (vysokofrekvenčním) generátorem pro zapálení v TIG bez dotyku. Univerzálnost použití s odlišnými druhy materiálů, jako jsou ocel, nerezavějící ocel, měď, titan, hliník, hořčík apod.

#### 2.2 STANDARDNÍ PŘÍSLUŠENSTVÍ

- Svařovací pistole (chlazená vodou v provedení R.A.).
- Zemnicí kabel se zemnicími kleštěmi.
- Sada koleček.
- Adaptér pro plynovou láhev s ARGONEM.
- Reduktor tlaku.
- Jednotka vodního chlazení R.A. (pouze v provedení R.A.).

#### 2.3 VOLITELNÉ PŘÍSLUŠENSTVÍ DODÁVANÉ NA PŘÁNÍ

##### Model s I, max=180A

- Sada pro svařování MMA.
- Samozatmívací kukla: s pevným nebo nastavitelným filtrem.

##### Model s I, max=250A

- Manuální dálkové ovládání s 1 potenciometrem.
- Manuální dálkové ovládání se 2 potenciometry.
- Dálkové ovládání prostřednictvím pedálu.
- Dálkové ovládání TIG PULSE.
- Sada pro svařování MMA.
- Samozatmívací kukla: s pevným nebo nastavitelným filtrem.

#### 3. TECHNICKÉ ÚDAJE

##### 3.1 IDENTIFIKAČNÍ ŠTÍTEK

Hlavní údaje týkající se použití a vlastností svařovacího přístroje jsou shrnuty na identifikačním štítku a jejich význam je následující:

Obr. A

- 1- Stupeň ochrany obalu.
- 2- Symbol napájecího vedení:
  - 1-: střídavé jednofázové napětí;
  - 3-: střídavé třífázové napětí.
- 3- Symbol S: Poukazuje na možnost svařování v prostředí se zvýšeným rizikem úrazu elektrickým proudem (např. v těsné blízkosti velkých kovových součástí).
- 4- Symbol předurčeného způsobu svařování.
- 5- Symbol vnitřní struktury svařovacího přístroje.
- 6- Příslušná EVROPSKÁ norma pro bezpečnost a konstrukci strojů pro obloukové svařování.
- 7- Výrobní číslo pro identifikaci svařovacího přístroje (nezbytné pro servisní službu, objednávky náhradních dílů, vyhledávání původu výrobku).
- 8- Vlastnosti svařovacího obvodu:
  - $U_n$ : Maximální napětí naprázdno.
  - $I_n/U_n$ : Normalizovaný proud a napětí, které mohou být dodávány svařovacím přístrojem během svařování.
  - X : Zatěžovatel: Poukazuje na čas, během kterého může svařovací přístroj dodávat odpovídající proud (ve stejném sloupci). Vyjadřuje se v %, na základě 10-minutového cyklu (např. 60% = 6 minut práce, 4 minuty přestávky; atd.). Při překročení faktorů použití (vztahených na 40 °C v prostředí) dojde k zásahu tepelné ochrany (svařovací přístroj zůstane v pohotovostním režimu, dokud se jeho teplota nedostane zpět do přípustného rozmezí).
  - A/V-A/V: Poukazuje na regulační řadu svařovacího proudu (minimální maximální) při odpovídajícím napětí oblouku.
- 9- Technické údaje napájecího vedení:
  - $U_n$ : Střídavé napětí a frekvence napájení svařovacího přístroje (povolené mezní hodnoty  $\pm 10\%$ );
  - $I_{1max}$ : Maximální proud absorbovaný vedením.
  - $I_{1eff}$ : Efektivní napájecí proud.
- 10-  $\text{---}$ : Hodnota pojistek s opožděnou aktivací, potřebných k ochraně vedení
- 11-Symboly vztahující se k bezpečnostním normám, jejichž význam je uveden v kapitole 1 „Základní bezpečnost pro obloukové svařování“.

Poznámka: Uvedený příklad štítku má pouze indikativní charakter poukazující na symboly a orientační hodnoty; přesné hodnoty technických údajů vašeho svařovacího přístroje musí být odečteny přímo z identifikačního štítku samotného svařovacího přístroje.

#### 3.2 DALŠÍ TECHNICKÉ ÚDAJE

- SVAŘOVACÍ PŘÍSTROJ: viz tabulka 1 (TAB. 1)

- SVAŘOVACÍ PISTOLE: viz tabulka 2 (TAB. 2)

#### 4. POPIS SVAŘOVACÍHO PŘÍSTROJE

##### 4.1 KONTROLNÍ, REGULAČNÍ A SPOJOVACÍ PRVKY

###### Model s I, max=180A (OBR. B)

- 1- Napájecí kabel 2P + (P.E.).
- 2- Spojka pro připojení plynové hadice (reduktor tlaku tlaková láhev - svařovací přístroj).
- 3- Přepínač řada 1, řada 2, vypnuto.
- 4- Přepínač AC/DC.
  - Stejnosměrný proud (DC): pro všechny těžké materiály (oceli, měď, titan).
  - Střídavý proud (AC): pro lehké materiály (hliník, hořčík a jejich slitiny).
- 5- Ocechovaná stupnice.
- 6- Regulace svařovacího proudu
- 7- Spojka pro připojení plynové hadice svařovací pistole TIG.
- 8- Kladná zásuvka (+/-) umožňující rychlé připojení svařovacího kabelu.
- 9- Záporná zásuvka (-/-) umožňující rychlé připojení svařovacího kabelu.
- 10- Konektor pro připojení kabelu tlačítka svařovací pistole.
- 11- Žlutá LED, obvykle zhasnutá; její rozsvícení informuje o zásahu tepelné ochrany: Uvnitř svařovacího přístroje bylo dosaženo nadměrné teploty. Přístroj zůstane zapnutý, aniž by dodával proud, a to až do dosažení běžné teploty. Obnovení činnosti proběhne automaticky.
- 12- Zelená LED poukazuje na to, že je přístroj připojen k síti a je připraven k činnosti.
- 13- Nastavení doby dofuku.
- 14- MMA

###### Volič provozního režimu TIG/MMA:



Provozní režim: TIG 2 DOBY, TIG 4 DOBY a režim MMA.

###### 15- Volič provozního režimu TIG:



Provozní režim:

- TIG DC s HF zapálením, s automatickým vyloučením po zapálení oblouku;
- HF vyloučena;
- TIG AC s plynulou HF.

###### Model s I, max=250A (OBR. C)

- 1- Napájecí kabel 2P + (P.E.).
- 2- Spojka pro připojení plynové hadice (reduktor tlaku tlaková láhev - svařovací přístroj).
- 3- Hlavní vypínač O/OFF (VYPNUTO) - I/ON (ZAPNUTO).
- 4- Přepínač AC/DC.
  - Stejnosměrný proud (DC): pro všechny těžké materiály (oceli, měď, titan).
  - Střídavý proud (AC): pro lehké materiály (hliník, hořčík a jejich slitiny).
- 5- Kladná zásuvka (+/-) umožňující rychlé připojení svařovacího kabelu.
- 6- Záporná zásuvka (-/-) umožňující rychlé připojení svařovacího kabelu.
- 7- Konektor dálkového ovládání:

Prostřednictvím příslušného 14-pólového konektoru umístěného na zadní straně je možné aplikovat na svařovací přístroj různé typy dálkového ovládání. Každé zařízení je identifikováno automaticky a umožňuje regulaci následujících parametrů:

###### - Dálkové ovládání s jedním potenciometrem:

Otáčením otočného ovládače potenciometru se mění hlavní proud od minimální až po absolutní maximální hodnotu. Regulace hlavního proudu je výhradně doménou dálkového ovládání.

###### - Dálkové ovládání prostřednictvím pedálu:

Hodnota proudu je určována polohou pedálu. V režimu TIG 2T (TIG 2 DOBY) slouží stlačení pedálu jako povel start pro svařovací přístroj namísto tlačítka svařovací pistole.

###### - Dálkové ovládání se dvěma potenciometry:

První potenciometr reguluje hlavní proud. Druhý potenciometr reguluje další parametr, který závisí na aktivním svařovacím režimu. Při otáčení tohoto potenciometru se zobrazí měněný parametr (který již tedy není ovladatelný otočným ovládačem na panelu). Význam druhého potenciometru v režimu TIG je KONCOVÁ RAMPÁ.

###### - Dálkové ovládání TIG PULSE:

Umožňuje provádět svařování TIG stejnosměrným proudem po stlačení tlačítka, s možností regulovat na dálku základní parametry: Intenzitu základního proudu, intenzitu proudového impulsu, dobu trvání proudového impulsu, periodu proudových impulsů. Tento postup umožňuje provádět dokonalejší kontrolu nárůstu tepla, z toho vyplývá možnost svařovat i materiály s nízkými tloušťkami nebo s tendencí ke vzniku trhlin následkem tepla; dále tento postup umožňuje svařování dílů s různou tloušťkou a oceli odlišných od nerezavějící oceli a oceli s nízkým obsahem slitin.

- 8- Spojka pro připojení plynové hadice svařovací pistole TIG.
- 9- Konektor pro připojení kabelu tlačítka svařovací pistole.
- 10- Zelená LED přítomnosti výstupního napětí.
- 11- Žlutá LED: Obvykle je vypnutá, její rozsvícení poukazuje na zablokování svařovacího přístroje následkem zásahu následujících ochrany:
  - Tepelná ochrana: Uvnitř svařovacího přístroje bylo dosaženo nadměrné teploty. Přístroj zůstane zapnutý, aniž by dodával proud, a to až do dosažení běžné teploty. Obnovení činnosti proběhne automaticky.
  - Ochrana proti zkratu: K jejímu zásahu dochází při výskytu zkratu trvajícím déle než 1,5 sek. (přilepení elektrody). Svařovací přístroj bude zablokovaný. Obnovení činnosti proběhne automaticky.

Kodifikace hlášení zobrazovaných na displeji je následující:

„°C“ Zásah jednoho z pojistných termostatů následkem přehřátí svařovacího přístroje.

###### 12- Alfanumerický displej.

###### 13- MMA Volič provozního režimu TIG/MMA:



Provozní režim: TIG 2 DOBY, TIG 4 DOBY a režim MMA.

###### 14- Volič provozního režimu TIG:



Provozní režim:

- TIG DC: HF zapálení s automatickým vyloučením po zapálení oblouku.
- TIG AC s plynulou HF.

- TIG DC: zapálení LIFT,
- TIG AC není možné. Na displeji se zobrazí „Err HF“.

###### 15- SNÍMAČ IMPULZŮ



Tlačítko se snímačem impulsů pro volbu a nastavení parametrů svařování, označených rozsvícením jedné z LED 16, 17, 18, 19, 20 a 21.

###### 16- PŘEDFUK

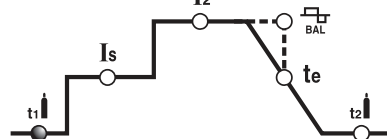

V režimu TIG představuje dobu PŘEDFUKU v sekundách. Zlepšuje zahájení svařování.

## 17- POČÁTEČNÍ PROUD

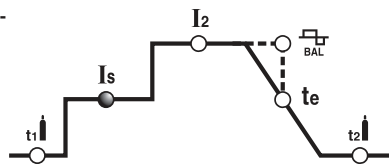

V režimu TIG 4 doby umožňuje regulaci počátečního proudu  $I_s$ , který je udržován po celou dobu stlačení tlačítka svařovací pistole (regulace v ampérech).

## 18- HLAVNÍ PROUD

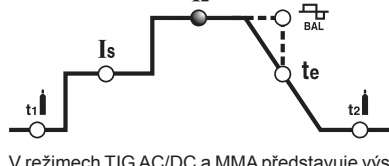

V režimech TIG AC/DC a MMA představuje výstupní proud  $I_2$ . Parametr je vyjádřen v ampérech.

## 19- KONCOVÁ RAMPA

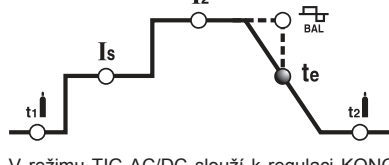

V režimu TIG AC/DC slouží k regulaci KONCOVÉ RAMPY svařovacího proudu při uvolnění tlačítka svařovací pistole; toto nastavení umožňuje zabránit vytvoření kráteru po ukončení svařování a umožňuje naplnění přídavným materiálem během fáze poklesu proudu.

## 20- DOFUK

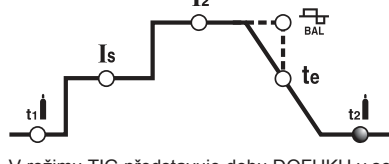

V režimu TIG představuje dobu DOFUKU v sekundách a chrání elektrodu a tavící lázeň před oxidací.

## 21- BALANCE

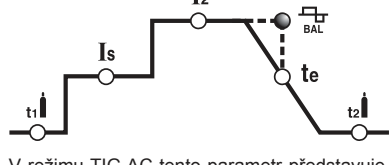

V režimu TIG AC tento parametr představuje poměr (v procentech) mezi dobou, během které je polarita výstupního proudu EN- (negativní elektroda) kladná, a celkovou periodou střídavého proudu. Čím je hodnota EN- vyšší, tím je vyšší i průnik (regulace v %) (TAB. 5).

## 5. INSTALACE

**UPOZORNĚNÍ!** VŠECHNY OPERACE SPOJENÉ S INSTALACÍ A ELEKTRICKÝM ZAPOJENÍM SVAŘOVACÍHO PŘÍSTROJE SE MUSÍ PROVÁDĚT PŘI VYPNUTÉM SVAŘOVACÍM PŘÍSTROJI, ODPOJENÉM OD NAPÁJECÍHO ROZVODU. ELEKTRICKÉ ZAPOJENÍ MUSÍ BÝT PROVEDENO VÝHRADNĚ ZKUŠENÝM A KVALIFIKOVANÝM PERSONÁLEM.

### 5.1 MONTÁŽ (OBR. D)

Rozbalte svařovací přístroj a provedte montáž oddělených částí nacházejících se v obalu.

#### 5.1.1 Montáž zemnicího kabelu-kleští (OBR. E)

#### 5.1.2 Montáž svařovacího kabelu-držáku elektrody (OBR. F) (použití při MMA)

#### 5.1.3 Zvedání svařovacího přístroje

Model s  $I_2$  max=180A

Není vybaven systémy pro zvedání.

Model s  $I_2$  max=250A

Zvedání zařízení musí být provedeno v režimu znázorněném na obr. G. Platí to pro první instalaci i během celé životnosti stroje.

### 5.2 UMÍSTĚNÍ SVAŘOVACÍHO PŘÍSTROJE

Vyhledejte místo pro instalaci svařovacího přístroje, a to tak, aby se v blízkosti otvorů pro vstup a výstup chladicího vzduchu (nucený oběh prostřednictvím ventilátoru - je-li součástí) nenacházely překážky; mezitím se ujistěte, že se nebude nasávat vodivý prach, korozivní výpary, vlhkost atd.

Kolem svařovacího přístroje udržujte volný prostor minimálně do vzdálenosti 250 mm.

**UPOZORNĚNÍ!** Umístěte svařovací přístroj na rovný povrch s nosností, která je úměrná jeho hmotnosti, abyste předešli jeho převrácení nebo nebezpečným přesunům.

### 5.3 PŘIPOJENÍ DO SÍTĚ

Před realizací jakéhokoli elektrického zapojení zkontrolujte, zda jmenovité údaje svařovacího přístroje odpovídají napětí a frekvenci sítě, která je k dispozici v místě instalace.

Svařovací přístroj musí být připojen výhradně k napájecímu systému s uzemněným nulovým vodičem.

Z účelem zajištění ochrany proti nepřímému dotyku používejte nadproudové relé typu:

- Typ A ( ) pro jednofázové stroje;

- Typ B ( ) pro trojfázové stroje.

Abyste dodrželi požadavky stanovené normou EN 61000-3-11 (Flicker), doporučujeme vám připojit svařovací přístroj k bodům rozhraní napájecího rozvodu s impedancí nepřesahující  $Z_{max} = 0.25 \text{ ohm}$ .

Svařovací přístroj nespĺňuje požadavky normy IEC/EN 61000-3-12.

Při připojení k veřejné napájecí síti instalatér nebo uživatel odpovídá za ověření toho, zda lze svařovací přístroj připojit (dle potřeby musí konzultovat správce rozvodné sítě).

### 5.3.1 Zástrčka a zásuvka

K napájecímu kabelu připojte normalizovanou zástrčku (2P + Z (230V)) - (3P + Z (400V)) vhodné proudové kapacity a připravte síťovou zásuvku vybavenou pojistkami nebo automatickým jističem; příslušný zemnicí kolík bude muset být připojen k zemnicímu vodiči (žlutozelený) napájecího vedení. V tabulce (TAB. 1) uvádíme doporučené hodnoty pomalých pojistek, vyjádřené v ampérech, zvolených na základě maximální jmenovité hodnoty proudu dodávaného svařovacím přístrojem a na základě jmenovitého napájecího napětí.

**UPOZORNĚNÍ!** Nerespektování výše uvedených pravidel bude mít za následek neúčinnost bezpečnostního systému navrženého výrobcem (třídy I) s následným vážným ohrožením osob (např. zásah elektrickým proudem) a majetku (např. požár).

### 5.4 ZAPOJENÍ SVAŘOVACÍHO OBVODU

**UPOZORNĚNÍ!** PŘED PROVÁDĚNÍM OPERACÍ ÚDRŽBY SE UJISTĚTE, ŽE JE SVAŘOVACÍ PŘÍSTROJ VYPNUT A ODPOJEN OD NAPÁJECÍ SÍTĚ.

V tabulce (TAB. 1) uvádíme hodnoty doporučené pro svařovací kabely (v  $\text{mm}^2$ ) na základě maximálního proudu dodávaného svařovacím přístrojem.

#### 5.4.1 Svařování TIG

##### Zapojení svařovací pistole

Zapojte kabel svařovacího proudu do příslušné rychlosvorky (-/-). Připojte třípólový konektor (tlačítka svařovací pistole) do příslušné zásuvky. Připojte plynovou hadici svařovací pistole k příslušné spojce.

##### Zapojení zemnicího kabelu svařovacího proudu

Zemnicí kabel je třeba připojit ke svařovanému dílu nebo ke kovovému stolu, na kterém je uložen, co nejlíže k vytvářenému spoji.

Tento kabel je třeba připojit ke svorce označené symbolem (+/-).

##### Připojení k tlakové láhvi s plynem

Zašroubujte reduktor tlaku k ventilu tlakové láhve s plynem a v případě použití plynu argon mezi ně vložte příslušnou redukci, dodanou formou příslušenství.

Připojte původní hadici plynu k reduktoru tlaku a utáhněte stahovací pásku z příslušenství.

Před otevřením ventilu tlakové láhve s plynem povolte kruhovou matici regulace reduktoru tlaku.

Otevřete tlakovou láhev a nastavte množství plynu ( $\text{l/min}$ ) podle orientačních údajů použití, viz tabulka (TAB. 4); případná nastavení odtoku plynu mohou být provedena během svařování, prostřednictvím kruhové matice reduktoru tlaku. Zkontrolujte těsnost hadic a spojky.

**UPOZORNĚNÍ!** Po ukončení práce pokaždé zavřete ventil plynové láhve.

#### 5.4.2 Svařování MMA

Téměř všechny obalené elektrody se připojují ke kladnému pólu (+) zdroje; pouze ve výjimečných případech u kyselých elektrod se připojují k zápornému pólu (-)

##### Zapojení svařovacího kabelu-držáku elektrody

Na jeho konci je upevněna speciální svěrka, sloužící k sevření obnažené části elektrody.

Tento kabel je třeba připojit ke svorce označené symbolem (+).

##### Zapojení zemnicího kabelu svařovacího proudu

Zemnicí kabel je třeba připojit ke svařovanému dílu nebo ke kovovému stolu, na kterém je uložen, co nejlíže k vytvářenému spoji.

Tento kabel je třeba připojit ke svorce označené symbolem (-).

##### Doporučení:

Zašroubujte konektory svařovacích kabelů až na doraz do zásuvek umožňujících rychlé připojení (jsou-li součástí) kvůli zajištění dokonalého elektrického kontaktu; v opačném případě bude docházet k přehřívání samotných konektorů s jejich následným rychlým opotřebením a ztrátou účinnosti.

Používejte co možná nejkratší svařovací kabely.

Vyhýnejte se použití kovových struktur, které netvoří součásti opracovávaného dílu pro svod svařovacího proudu, namísto zemnicího kabelu; může to znamenat ohrožení bezpečnosti a vést k neuspokojivým výsledkům svařování.

## 6. SVAŘOVÁNÍ: POPIS PRACOVNÍHO POSTUPU

### 6.1 SVAŘOVÁNÍ TIG

Svařování TIG představuje svařovací postup, který využívá teplo uvolňované ze zapáleného elektrického oblouku, udržovaného mezi neroztavitelnou elektrodou (wolfram) a svařovaným dílem. Wolframovou elektrodu drží svařovací pistole vhodná pro přenos potřebného svařovacího proudu, která chrání samotnou elektrodu a svařovací lázeň před atmosférickou oxidací prostřednictvím proudu inertního plynu (obvykle argon: Ar 99.5%), proudícího z keramické hubice (OBR. H).

Pro dobré svařování je nezbytné, aby se použil správný průměr elektrody se správným proudem viz tabulka (TAB. 4).

Elektroda obvykle vyčnívá z keramické hubice 2-3 mm a může dosáhnout 8 mm při rovňových svarech.

Svařování se provádí roztavením obou okrajů spoje. U vhodně připravených materiálů s malými tloušťkami (přibližně až do 1 mm) není potřebný přídavný materiál (OBR. I). U větších tloušťek jsou potřebné paličky se stejným složením, jaké má základní materiál, a vhodného průměru, s vhodně připravenými okraji (OBR. L). Aby byl zajištěn dokonalý svar, je nutné, aby byly svařované díly pečlivě vycištěné a zbavené oxidu, oleju, tuků, rozpouštědel atd.

#### 6.1.1 Zapálení oblouku HF a LIFT

##### Vysokofrekvenční zapálení oblouku - HF

Zapálení elektrického oblouku probíhá bez styku wolframové elektrody se svařovaným dílem, prostřednictvím jiskry vyvolané vysokofrekvenčním zařízením.

Tento způsob zapálení oblouku nezpůsobuje vznik wolframových vměstků ve svařovací lázni ani opotřebením elektrody a nabízí snadné složání dílů ve všech polohách svařování.

##### Postup:

Stisknete tlačítko svařovací pistole po přiblížení hrotu elektrody ke svařovanému dílu (2-3 mm), vyčkejte na zapálení oblouku přenesené impulzy HF a po zapálení oblouku vytvořte svařovací lázeň na svařovaném dílu a postupujte podél spoje.

V případě výskytu potíží se zapálením oblouku i v případě, že byla ověřena přítomnost

plynu a jsou viditelné výboje HF, nevystavujte elektrodu dlouho působení HF, ale zkontrolujte její povrchovou integritu a tvar hrotu a případně jej zabrusíte na brusce.

#### Zapálení oblouku dotykem - LIFT (Model s $I_2$ max=250A)

Zapálení elektrického oblouku se uskuteční oddálením wolframové elektrody od svařovaného dílu. Tento způsob zapálení oblouku způsobuje méně elektro-radičního rušení a snižuje na minimum výskyt wolframových vměstků a opotřebení elektrody.

#### Postup:

Lehkým tlakem opřete hrot elektrody o svařovaný díl. Stlačte na doraz tlačítko na svařovací pistolí a zvedněte elektrodu 2-3 mm s určitým opožděním, čímž způsobíte zapálení oblouku. Svařovací přístroj nejprve vygeneruje proud  $I_{BASE}$  a krátce nato bude vygenerován nastavený svařovací proud. Po ukončení cyklu bude proud vypnut v souladu s nastavenou sestupnou hranou.

#### 6.1.2 Svařování TIG DC

Svařování TIG DC je vhodné pro všechny druhy uhlíkové oceli s nízkým a s vysokým obsahem slitin a ocelí s obsahem mědi, niklu, titanu a jejich slitin.

Pro svařování TIG DC elektrodou, připojenou k pólu (-), se obvykle používá elektroda s 2% thoria (s červeným pruhem) nebo elektroda s 2% ceria (s šedým pruhem).

Wolframovou elektrodu je třeba axiálně nabrousit na brusce způsobem znázorněným na **OBR. M**; dbejte na to, aby byl hrot dokonale vystředěn, čímž se zamezí odchýlkám oblouku. Je důležité, aby se broušení provádělo ve směru délky elektrody. Tuto operaci bude třeba pravidelně zopakovat v návaznosti na použití a opotřebení elektrody nebo v případě, že dojde k její náhodné kontaminaci, oxidaci nebo nesprávnému použití. V režimu TIG DC je možná 2-dobá činnost (2T) a 4-dobá činnost (4T).

#### 6.1.3 Svařování TIG AC

Tento druh svařování umožňuje svařovat na kovech, jako jsou hliník a hořčík, které vytvářejí na svém povrchu ochranný a izolační oxid. Změnou polarity svařovacího proudu je možné „zlomit“ povrchovou vrstvu oxidu prostřednictvím mechanismu nazvaného „ionické pískování“. Napětí na wolframové elektrodě je střídavé kladné (EP) a záporné (EN). Během doby EP je oxid odstraňován z povrchu („čištění“ nebo „dekapování“), čímž je umožněna tvorba lázně. Během doby EN dochází k maximální aplikaci tepla na svařovaný díl, což umožní jeho svařování.

**Model s  $I_2$  max=250A:** Možnost měnit hodnotu parametru balance v AC umožňuje snížit dobu proudu EP na minimum a umožnit tak rychlejší svařování.

Vyšší hodnoty parametru balance umožňují rychlejší svařování, vyšší průnik, koncentrovanější oblouk, užší svařovací lázeň a omezený ohřev elektrody. Nižší hodnoty umožňují vyšší čistotu svařovaného dílu. Použití příliš nízké hodnoty parametru balance znamená rozšíření oblouku a ooxidovaně části povrchu, přehřívání elektrody s následnou tvorbou kuličky na hrotu a poklesu snadnosti zapálení oblouku a možnosti jeho nasměrování. Použití nadměrné hodnoty parametru balance má za následek příliš „špinavou“ svařovací lázeň, zapařenou tmavými vměstky.

V tabulce (**TAB. 5**) jsou shrnuty následky změny parametru při svařování AC.

V režimu TIG AC je možná 2-dobá činnost (2T) a 4-dobá činnost (4T).

Navíc jsou platné pokyny týkající se postupu při svařování.

V tabulce (**TAB. 4**) jsou uvedeny orientační hodnoty svařování na hliníku; nevhodnější druhem elektrody je elektroda z čistého wolframu (označená zeleným pásem).

#### 6.1.4 Postup

- Nastavte svařovací proud na požadovanou hodnotu prostřednictvím otočného ovladače; případně jej doladte během svařování v návaznosti na reálný potřebný nárůst tepla.

- Stiskněte tlačítko na svařovací pistolí a ověřte přítom správný odtok plynu ze svařovací pistolé; dle potřeby nastavte dobu PŘEDFUKU (pouze model s  $I_2$  max=250A) a DOFUKU. Tyto doby je třeba regulovat v závislosti na provozních podmínkách. Zejména opoždění plynu musí mít takovou hodnotu, aby umožňovalo na konci svařování ochlazení elektrody a lázně, aniž by se dostaly do styku s atmosférou (oxidace a kontaminace).

#### Režim TIG se sekvencí 2T:

- Stlačte na doraz tlačítko na svařovací pistolí (P.T.) a zapalte oblouk udržováním vzdálenosti 2-3 mm od svařovaného dílu.

- Přerušeni svařování se provádí uvolněním tlačítka svařovací pistolé s následným postupným poklesem svařovacího proudu (je-li aktivována funkce KONCOVÁ RAMPY – pouze model s  $I_2$  max=250A) nebo k bezprostřednímu zhasnutí oblouku s následnou dobou dofuku.

#### Režim TIG s sekvencí 4T (Model s $I_2$ max=180A):

- První stisknutí tlačítka způsobí zapálení oblouku se svařovacím proudem. Tato hodnota bude následně udržována i po uvolnění tlačítka. Po opětovném stisknutí a uvolnění tlačítka dojde k ukončení svařovacího cyklu počínaje dobou DOFUKU.

#### Režim TIG s sekvencí 4T (Model s $I_2$ max=250A):

- První stisknutí tlačítka způsobí zapálení oblouku s proudem  $I_{start}$ . Po uvolnění tlačítka bude proud stoupat až na hodnotu svařovacího proudu; tato hodnota bude udržována i při uvolnění tlačítka. Při opětovném stisknutí tlačítka proud poklesne v závislosti na funkci KONCOVÉ RAMPY až na hodnotu  $I_{stop}$ . Tento bude pak udržován až do uvolnění tlačítka, které ukončí svařovací cyklus zahájením doby DOFUKU. Když během funkce KONCOVÉ RAMPY dojde k uvolnění tlačítka, svařovací cyklus bude ukončen okamžitě a dojde k zahájení doby DOFUKU.

#### 6.2 SVAŘOVÁNÍ MMA

- Je nezbytné, abyste se řídili pokyny výrobce elektrod, poukazujícími na správnou polaritu elektrody a příslušný optimální svařovací proud (obvykle jsou tyto pokyny uvedeny na obalu elektrod).

- Svařovací proud má být regulován podle průměru použité elektrody a druhu spoje, který si přejete zrealizovat; indikativní hodnoty proudu, použitelné pro různé průměry elektrod, jsou:

Ø Elektrody (mm)	Svařovací proud (A)	
	min.	max.
1.6	25	50
2	40	80
2.5	60	110
3.2	80	160
4	120	200
5	150	250

- Je třeba pamatovat na to, že při stejném průměru elektrody budou použity vysoké hodnoty proudu pro vodorovné svařování, zatímco pro svislé svařování nebo pro svařování nad hlavou budou použity nižší hodnoty.

- Mechanické vlastnosti svařovaného spoje jsou kromě intenzity použitého proudu určeny také dalšími svařovacími parametry, jako je délka oblouku, rychlost a poloha provedení, průměr a kvalita elektrod (za účelem správného uchování elektrod je udržujte mimo dosah vlhkosti, chráněné v příslušných baleních nebo nádobách).

#### 6.2.1 Postup

- Držte si ochranný štít PŘED OBLIČEJEM a otírejte hrotem elektrody svařovaný díl; provádějte pohyb jako při zapalování zápalky; jedná se o nejspolehlivější způsob zapálení oblouku.

**UPOZORNĚNÍ: NEKLEPEJTE** elektrodou o díl; riskovali byste tím poškození povrchu s následnými obtížemi při zapálení oblouku.

- Jakkmile dojde k zapálení oblouku, snažte se po celou vytváření svaru udržovat od dílu konstantní vzdálenost, odpovídající průměru použité elektrody; pamatujte, že elektroda musí být nakloněna pod úhlem 20-30 stupňů ve směru posuvu.
- Po vytvoření svaru přesuňte koncovou část elektrody lehce zpět vzhledem ke směru posuvu, nad vzniklý kráter, za účelem jeho naplnění. Následně rychle zvedněte elektrodu z tavicí lázně, abyste docílili zhasnutí oblouku (**VZHLEDY SVARU - OBR. N**).

#### 7. ÚDRŽBA



**UPOZORNĚNÍ! PŘED PROVÁDĚNÍM OPERACÍ ÚDRŽBY SE UJISTĚTE, ŽE JE SVAŘOVACÍ PŘÍSTROJ VYPNUT A ODPOJEN OD NAPÁJECÍHO ROZVODU.**

#### 7.1 ŘÁDNÁ ÚDRŽBA

**OPERACE ŘÁDNÉ ÚDRŽBY MŮŽE VYKONÁVAT OPERÁTOR.**

#### 7.1.1 Svařovací pistolé

- Zabraňte tomu, aby došlo k položení svařovací pistolé nebo jejího kabelu na teplé povrchy; způsobilo by to roztavení izolačních materiálů s následným rychlým uvedením svařovací pistolé mimo provoz.
- Pravidelně kontrolujte těsnost plynové hadice a spojů.
- Důkladně spojte držák elektrod a kalibrovaný difuzor průměrem elektrody zvoleným tak, abyste zabránili přehřátí, špatné distribuci plynu a následným poruchám činnosti.
- Před každým použitím zkontrolujte stav opotřebení a správnost montáže koncových částí svařovací pistolé: trysky, elektrody, držáky elektrod, difuzoru plynu.

#### 7.2 MIMOŘÁDNÁ ÚDRŽBA

**OPERACE MIMOŘÁDNÉ ÚDRŽBY MUSÍ BÝT PROVÁDĚNY VÝHRADNĚ ZKUŠENÝM PERSONÁLEM NEBO PERSONÁLEM S KVALIFIKACÍ V ELEKTROMECHANICKÉ OBLASTI A V SOULADU S TECHNICKOU NORMOU IEC/EN 60974-4.**



**UPOZORNĚNÍ! PŘED ODLOŽENÍM PANEŮ SVAŘOVACÍHO PŘÍSTROJE A PŘÍSTUPEM K JEHO VNITŘKU SE UJISTĚTE, ŽE JE SVAŘOVACÍ PŘÍSTROJ VYPNUT A ODPOJEN OD NAPÁJECÍHO ROZVODU.**

Případné kontroly prováděné uvnitř svařovacího přístroje pod napětím mohou způsobit zásah elektrickým proudem s vážnými následky, způsobenými přímým stykem se součástmi pod napětím a/nebo přímým stykem s pohyblivými se součástmi.

- Pravidelně a v intervalech odpovídajících použití a prašnosti prostředí kontrolujte vnitřek svařovacího přístroje a odstraňujte prach nahromaděný na elektronických kartách prostřednictvím velmi jemného kartáče nebo vhodných rozpouštědel.
- Při uvedení příležitosti zkontrolujte, zda jsou elektrické spoje řádně utaženy a zda jsou kabeláže bez viditelných známek poškození izolace.
- Po ukončení uvedených operací proveďte zpětnou montáž panelů svařovacího přístroje a utáhněte na doraz upevňovací šrouby.
- Rozhodně zabraňte provádění operací svařování při otevřeném svařovacím přístroji.
- Po provedení údržby nebo opravy obnovte všechna zapojení a kabeláže a vraťte je do původního stavu a dbejte přitom na to, aby nepřišly do styku s pohyblivými se součástmi nebo se součástmi, které mohou dosáhnout vysokých teplot. Upevněte všechny vodiče stahovacími páskami jako v původním stavu a řádně vzájemně oddělte připojení primárního vinutí transformátoru od nízkonapěťových vodičů sekundárního vinutí.
- Použijte všechny originální podložky a šrouby pro zavření kovové konstrukce.

#### 8. ODSTRAŇOVÁNÍ PORUCH

V PŘÍPADĚ NEUSPOKOJIVÉ ČINNOSTI A DŘÍVE, NEŽ PROVEDETE SYSTEMATICKÉ KONTROLY NEBO NEŽ SE OBRÁTÍTE NA VAŠE SERVISNÍ STŘEDISKO, ZKONTROLUJTE, ZDA:

- Svařovací proud, regulovaný příslušným potenciometrem se stupnicí oceňovanou v ampérech, odpovídá průměru a druhu použité elektrody.
- Při hlavním vypínači v poloze „ON“ je rozsvícena příslušná kontrolka; v opačném případě je problém obvykle v napájecím vedení (kabely, zásuvka a/nebo zástrčka, pojistky atd.).
- Není rozsvícena žlutá LED, signalizující zásah tepelné ochrany způsobené zkratem.
- Ujistěte se, zda jste dodrželi jmenovitou hodnotu poměru základního a pulzního proudu; v případě zásahu termostatické ochrany vyčkejte na ochlazení přístroje přirozeným způsobem, zkontrolujte činnost ventilátoru.
- Je správně provedeno zapojení svařovacího obvodu, se zvláštním důrazem na skutečné připojení zemnicích kleští k dílu, aniž by byl mezi ně vložen izolační materiál (např. lak).
- Je použitý správný ochranný plyn (argon 99.5%) a ve správném množství.

	str.		str.
1. ZÁKLADNÉ BEZPEČNOSTNÉ POKYNY PRE OBLÚKOVÉ ZVÁRANIE .....	72	5.4 ZAPOJENIE ZVÁRACIEHO OBVODU .....	74
2. ÚVOD A ZÁKLADNÝ POPIS .....	72	5.4.1 Zváranie TIG .....	74
2.1 ÚVOD .....	72	5.4.2 Zváranie MMA .....	74
2.2 ŠTANDARDNÉ PRÍSLUŠENSTVO .....	73	<b>6. ZVÁRANIE: POPIS PRACOVNÉHO POSTUPU.....</b>	<b>74</b>
2.3 VOLITELNÉ PRÍSLUŠENSTVO DODÁVANÉ NA ŽELANIE.....	73	6.1 ZVÁRANIE TIG.....	74
<b>3. TECHNICKÉ ÚDAJE .....</b>	<b>73</b>	6.1.1 Zapálenie oblúku HF a LIFT.....	74
3.1 IDENTIFIKAČNÝ ŠTÍTOK .....	73	6.1.2 Zváranie TIG DC .....	75
3.2 ĎALŠIE TECHNICKÉ ÚDAJE.....	73	6.1.3 Zváranie TIG AC.....	75
<b>4. POPIS ZVÁRACIEHO PRÍSTROJA .....</b>	<b>73</b>	6.1.4 Postup .....	75
4.1 KONTROLNÉ, REGULAČNÉ A SPOJOVACIE ZARIADENIA.....	73	6.2 ZVÁRANIE MMA .....	75
<b>5. INŠTALÁCIA .....</b>	<b>74</b>	6.2.1 Postup .....	75
5.1 MONTÁŽ (OBR. D) .....	74	<b>7. KONSERWACJA .....</b>	<b>75</b>
5.1.1 Montáž zemniaceho kábla-kleští (OBR. E).....	74	7.1 RUTYNOWA KONSERWACJA .....	75
5.1.2 Montáž zväracieho kábla-držiaka elektródy (OBR. F) (použitie pri MMA) ...	74	7.1.1 KONSERWACJA UCHWYTU SPAWALNICZEGO.....	75
5.1.3 Dvíhanie zväracieho prístroja.....	74	7.2 MIMORIADNA ÚDRŽBA.....	75
5.2 UMIESTNENIE ZVÁRACIEHO PRÍSTROJA .....	74	<b>8. WYSZUKIWANIE USTEREK.....</b>	<b>75</b>
5.3 PRIPOJENIE DO SIETE .....	74		
5.3.1 Zástrčka a zásuvka .....	74		

## ZVÁRACIE PRÍSTROJE NA ZVÁRANIE TIG A MMA, URČENÉ PRE PRIEMYSELNÉ A PROFESIONÁLNE POUŽITIE.

Poznámka: V nasledujúcom texte bude použitý výraz „zvärací prístroj“.

### 1. ZÁKLADNÉ BEZPEČNOSTNÉ POKYNY PRE OBLÚKOVÉ ZVÁRANIE

Operátor musí byť dostatočne vyškolený na bezpečné použitie zväracieho prístroja a informovaný o rizikách spojených s postupmi pri zváraní oblúkom, o príslušných ochranných opatreniach a o postupoch v núdzovom stave.

(Vychádzajte tiež z normy „EN 60974-9: Zariadenia pre oblúkové zváranie. Časť 9: Inštalácia a použitie“).



- Zabráňte priamemu styku so zväracím obvodom; napätie naprázdno dodávané generátorom môže byť za daných okolností nebezpečné.
- Pripojenie zväracích káblov, kontrolné operácie a opravy musia byť vykonávané pri vypnutom zväracom prístroji, odpojenom od elektrického rozvodu.
- Pred výmenou opotrebiteľných súčastí zväracie pištole vypnite zvärací prístroj a odpojte ho z napájacej siete.
- Vykonajte elektrickú inštaláciu v súlade s platnými predpismi a zákonmi, aby ste predišli úrazom.
- Zvärací prístroj musí byť pripojený výhradne k napájaciemu systému s uzemneným nulovým vodičom.
- Uistite sa, že je napájacia zásuvka dostatočne pripojená k ochrannému zemniacemu vodiču.
- Nepoužívajte zvärací prístroj vo vlhkom, mokrom prostredí alebo za dažďa.
- Nepoužívajte káble s poškodenou izoláciou alebo s uvoľnenými spojami.
- Jednotka kvapalinového chladenia – R.A. (ak je súčasťou) musí byť plnená pri vypnutom zväracom prístroji, odpojenom od napájacej siete.



- Nezvárajte na nádobách, zásobníkoch alebo potrubíach, ktoré obsahujú alebo obsahovali zápalné kvapalné alebo plyné produkty.
- Vyhňte sa činnosti na materiáloch vyčistených chlórými rozpúšťadlami alebo v blízkosti uvedených látok.
- Nezvárajte na zásobníkoch pod tlakom.
- Odstráňte z pracovného priestoru všetky zápalné látky (napr. drevo, papier, handry, atď.)
- Zabezpečte si dostatočnú výmenu vzduchu alebo prostriedky pre odstraňovanie výparov zo zvárania z blízkosti oblúku; Medzné hodnoty vystavenia sa výparom zo zvárania v závislosti na ich zložení, koncentrácii a dĺžke samotnej expozície, vyžadujú systematický prístup pri ich vyhodnocovaní.
- Udržujte tlakovú fľašu (ak sa používa) v dostatočnej vzdialenosti od zdrojov tepla, vrátane sľnečného žiarenia



- Zabezpečte si vhodnú elektrickú izoláciu voči zväracie pištole, elektróde, opracovávanej súčasti a prípadným uzemneným kovovým častiam, umiestneným v blízkosti (dostupným). Obyčajne je to možné dosiahnuť použitím vhodných rukavíc, obuvi, pokrývok hlavy a odevu a použitím stúpačiek alebo izolačných kobecov.
- Vždy si chráňte oči príslušnými filtermi, ktoré sú v zhode s normou UNI EN 169 alebo s normou UNI EN 379, namontovanými na kuklách alebo štítoch, ktoré sú v zhode s normou UNI EN 175. Používajte príslušný ochranný ohňovzdorný odev (ktorý je v zhode s normou UNI EN 11611) a zväracské rukavice (ktoré sú v zhode s normou UNI EN 12477), aby ste nevystavovali pokožku ultrafialovému a infračervenému žiareniu, vznikajúcemu pri horení oblúku; ochrana sa musí vzťahovať tiež na ostatné osoby nachádzajúce sa v blízkosti oblúku, a to použitím tienidiel alebo neodrazových závesov.
- Hlučnosť: Ak ste pri mimoriadne intenzívnom zváraní každodenne vystavení hluku s úrovňou (LEPD), rovnajúcou sa alebo prevyšujúcou 85 dB(A), musíte používať vhodné osobné ochranné prostriedky (tab. 1).



- Prechod zväracieho prúdu spôsobuje vznik elektromagnetických polí (EMF) v okolí zväracieho obvodu.

Elektromagnetické polia môžu ovplyvňovať činnosť niektorých zdravotných zariadení (napr. pacemakerov, respirátorov, kovových protéz atď.). Preto je potrebné prijať náležité ochranné opatrenia voči nositeľom týchto

zariadení. Napríklad zákazom ich prístupu do priestoru použitia zväracieho prístroja.

Tento zvärací prístroj vyhovuje požiadavkám technického štandardu výrobu, určeného pre výhradné použitie v priemyselnom prostredí a na profesionálne účely. Nie je zaručené dodržanie základných medzných hodnôt, týkajúcich sa expozície osôb elektromagnetickým poľom v domácom prostredí.

Obsluha musí používať nasledujúce postupy, aby znížila expozíciu elektromagnetickým poľom:

- Pripevniť dva zväracie káble spolu, podľa možnosti čo najbližšie.
- Udržovať hlavu a trup tela, čo možno najďalej od zväracieho obvodu.
- Nikdy si neovíjať zväracie káble okolo tela.
- Nezvárat', nachádzajúc sa telom uprostred zväracieho obvodu. Udržovať obidva káble na tej istej strane tela.
- Pripojiť zemniaci kábel zväracieho prúdu ku dielu určenému na zváranie, čo najbližšie k realizovanému spoju.
- Nezvárat' v blízkosti zväracieho prístroja, ani na ňom nesediť a neopierat' sa oň (minimálna vzdialenosť: 50cm).
- Nenechávať feromagnetické predmety v blízkosti zväracieho obvodu.
- Minimálna vzdialenosť d= 20cm (Obr. O).



- Zariadenie triedy A:

Tento zvärací prístroj vyhovuje požiadavkám technického štandardu výrobu, určeného pre výhradné použitie v priemyselnom prostredí, a na profesionálne účely. Nie je zaistená elektromagnetická kompatibilita v domácom prostredí a v budovách priamo pripojených k napájacej sieti nízkeho napätia, ktorá zásobuje budovy pre domáce použitie.



### ĎALŠIE OPATRENIA OPERÁCIA ZVÁRANIA:

- V prostredí so zvýšeným rizikom zásahu elektrickým prúdom;
  - vo vymedzených priestoroch;
  - v prítomnosti zápalných alebo výbušných materiálov.
- MUSIA byť najskôr zhodnotené „Odborným vedúcim“ a vykonané vždy v prítomnosti osôb vyškolených pre zásahy v núdzových prípadoch.
- MUSIA byť prijaté technické ochranné prostriedky popísané v 7.10; A.8; A.10. normy „EN 60974-9: Zariadenia pre oblúkové zváranie. Časť 9: Inštalácia a použitie“.
- MUSI byť zakázané zváranie operátorom nadvihnutým nad zemou, s výnimkou použitia bezpečnostných plošín.
  - NAPÄTIE MEDZI DRŽIAKMI ELEKTROD ALEBO ZVÁRACÍMI PIŠTOLAMI: Pri práci s viacerými zväracími prístrojmi na jednom zvarovanom kuse alebo na viacerých kusoch spojených elektricky, môže dôjsť k nebezpečnému súčtu napätia medzi dvomi odlišnými držiakmi elektród, alebo so zväracími pištoľami, s hodnotou, ktorá môže dosiahnuť dvojnásobok prípustnej medze. Je potrebné, aby odborník – koordinátor vykonal meranie prístrojmi, aby tak stanovil riziko nebezpečenstva a mohol prijať vhodné ochranné opatrenia v súlade s ustanovením časti 7.9 normy „EN 60974-9: Zariadenia pre oblúkové zváranie. Časť 9: Inštalácia a použitie“.



### ZVÝŠKOVÉ RIZIKÁ

- PREVRÁTENIE: Umiestnite zvärací prístroj na vodorovný povrch s dostatočnou nosnosťou pre toto zariadenie; v opačnom prípade (napr. na naklonenej, poškodennej podlahe, atď.) vzniká riziko, že sa zariadenie prevráti.
- NESPRÁVNE POUŽITIE: Akékoľvek iné použitie zväracieho prístroja ako to, pre ktoré je prístroj určený, je nebezpečné (napr. rozmrazovanie potrubia vodovodného rozvodu).
- PRESUN ZVÁRACIEHO PRÍSTROJA: Vždy zaistíte tlakovú nádobu vhodným spôsobom, aby nespadla.
- Je zakázané dvíhať zvärací prístroj bez toho, aby bola najprv odmontovaná tlaková nádobka s plynom, podávač drôtu a všetky spojovacie alebo napájacie káble/hadice (ak sú súčasťou). Jediný prípustný spôsob dvíhania je uvedený v časti “INŠTALÁCIA” tohto návodu.
- Je zakázané vešať zvärací prístroj za rukoväť.

## 2. ÚVOD A ZÁKLADNÝ POPIS

### 2.1 ÚVOD

Model s I, max=180A

Zvärací prístroj pre oblúkové zváranie, s vozíkom, jednofázový, ventilovaný, na zváranie TIG a MMA jednosmerným prúdom (DC) a striedavým prúdom (AC).















termičnega dodajanja kosu, kar omogoči varjenje.

**Model z I<sub>2</sub> maks. = 250A:** Možnost spreminjanja parametra za uravnotežanje pri varjenju z izmeničnim tokom omogoča skrajševanje časa PN na minimum, kar pomeni hitrejšo varjenje.

Večje vrednosti uravnotežanja omogočajo hitrejšo varjenje, večjo prodornost, bolj strnjen oblok, ožji varilni krater in manjše segrevanje elektrode. Manjše vrednosti omogočajo večjo čistost kosa. Če uporabite prenizko vrednost uravnotežanja, to pomeni širjenje obloka in neoksidiranega dela, pregrevanje elektrode in posledično oblikovanje zaokroženega konca elektrode, tako pa tudi vedno težjo sprožitev in vodenje obloka. Če uporabite previsoko vrednost uravnotežanja, bo posledica "umazan" varilni krater s temnimi madeži.

V tabeli (**TAB. 5**) so povzeti učinki spreminjanja varilnih parametrov z izmeničnim tokom.

V načinu TIG AC je mogoče delovanje v 2 korakih (2K) in v 4 korakih (4K).

Poleg tega veljajo tudi vsa navodila za postopek varjenja.

V tabeli (**TAB. 4**) so navedeni okvirni podatki za varjenje aluminija; najprimernejša elektroda je elektroda iz čistega tungstena (zeleno obarvani pas).

#### 6.1.4 Postopek

- Nastavite varilni tok za želeno vrednost z ročico; med varjenjem ga uravnajte na dejansko potrebno termično dodajanje.
- Pritisnite gumb elektrodnega držala in preverite pravilno uhajanje plina iz držala; če je treba, nastavite čas PRE GAS (samo pri modeli z I<sub>2</sub> maks=250A) in POST GAS: ta dva časa je treba nastaviti glede na delovne pogoje, še posebej pa mora biti zamik plina tak, da na koncu varjenja omogoči ohlajanje elektrode in varilnega kraterja, ne da bi stopila v stik z zrakom (oksidacija in kontaminacija).

#### Način TIG s sekvenco v 2 korakih:

- Do konca pritisnite gumb na elektrodnem držalu (P.T.), ustvarite oblok, vzdržujte ga na 2-3 mm razdalji od obdelovanca.
- Da bi prekinitili varjenje, spustite gumb na elektrodnem držalu in počakajte, da se tok postopoma iztroši (če je vključena funkcija KONČNA RAMPa samo pri modelu z I<sub>2</sub> maks=250A) ali da se oblok takoj izključi zaradi časa po iztekanju plina.

#### Način TIG s sekvenco v 4 korakih (model z I<sub>2</sub> maks. = 180A):

- Prvi pritisk na gumb sproži oblok z varilnim tokom. Ta vrednost se obdrži, tudi ko gumb spustite. Ko gumb spet spustite in pritisnete, se določi varilni cikel z začetkom časa POST GAS.

#### Način TIG s sekvenco v 4 korakih (model z I<sub>2</sub> maks. = 250A):

- Prvi pritisk na gumb sproži oblok s tokom I<sub>Start</sub>. Ko spustite gumb, se tok dvigne do vrednosti varilnega toka; ta vrednost se obdrži, tudi ko gumb spustite. Ko spet pritisnete gumb, se tok manjša v skladu s funkcijo KONČNA RAMPa do I<sub>minimalen</sub>. Ta se obdrži, dokler ne spustite gumba, ki zaključi varilni cikel in vključi čas POST-GAS (po plinu). Če pa spustite gumb med funkcijo KONČNA RAMPa, se varilni cikel sklene takoj in začne se čas POST-GAS.

#### 6.2 VARJENJE MMA

- Obvezno je treba upoštevati navedbe proizvajalca elektrod, kar zadeva pravilno polariteto in optimalni varilni tok (navadno so take navedbe na embalaži elektrod).
- Varilni tok je treba uravnavati glede na premer uporabljene elektrode in vrste varjenja, ki ga želimo opraviti; Informativno navajamo jakosti toka:

Ø Elektroda (mm)	Varilni tok (A)	
	min.	max.
1.6	25	50
2	40	80
2.5	60	110
3.2	80	160
4	120	200
5	150	250

- Upoštevajte, da bo pri enakem premeru elektrode močnejši tok uporabljen za varjenje na ravnem, šibkejši pa za varjenje v vertikali ali nad glavo.
- Mehanske značilnosti zavarjenega spoja določajo jakost toka, dolžina obloka, hitrost postavitve in izvedbe ter premer in kakovost elektrode (elektrode je treba hraniti v suhem prostoru v originalni embalaži).

#### 6.2.1 Postopek

- Za pravilno sprožitev obloka je treba vleči konico elektrode po delu, ki ga želimo variti, kot bi hoteli prižgati vžigalico; pri tem držimo pred obrazom ZASƏITNO MASKO. to je najbolj pravilen naēin za vzpostavitev obloka.
- POZOR: NE TOLCITE z elektrodo po delu: oplaēenje se lahko poškoduje in oteži sprožitev obloka.
- Takoj, ko se oblok sproži, je treba ves ēas držati enako razdaljo do dela, ki ga obdelujemo, ta razdalja se ujema s premerom elektrode, ki jo uporabljamo; zapomnite si, da mora biti elektroda pod kotom 20-30 stopinj v smeri obdelovanja.
- Na koncu varjenja zasukajte elektrodo rahlo nazaj glede na smer obdelave, nad krater, da ga zapolnite, ter jo s hitrim gibom odmaknite s spoja, tako da bo oblok ugasnil (**VIDEZ ZVARA - SLIKA N**).

#### 7. VZDRŽEVANJE



**POZOR! PREDEN IZVAJATE VZDRŽEVALNA DELA, SE MORATE PREPRAČATI, DA JE VARILNA NAPRAVA IZKLOPLJENA IN IZKLJUČENA IZ ELEKTRIČNEGA OMREŽJA.**

#### 7.1 VZDRŽEVANJE

**NAPRAVO LAHKO VZDRŽUJE OPERATER.**

#### 7.1.1 VZDRŽEVANJE ELEKTRODNEGA DRŽALA

- Elektrodnega držala in kabla, na katerega je prikljuēen, ne odlagajte na vroēe kose; to bi povzročilo raztapljanje izolacijskega materiala in okvaro držala.
- Periodiēno preverjajte tesnjenje cevi in spojev, po katerih doteka plin.
- Skrbno sestavite kleēce za zategnitev elektrode, kalibrirani razprēevalnik plina s premerom izbrane elektrode, da bi se izognili pregrevanju, slabemu pretoku plina in zato slabemu delovanju.
- Pred vsako uporabo preverite obrabljenost in pravilno vstavitve konēnih delov elektrodnega držala: ōoba, elektroda, kleēce za zategnitev elektrode, razprēevalnik plina.

#### 7.2 POSEBNO VZDRŽEVANJE

POSTOPKE POSEBNEGA VZDRŽEVANJA SME IZVAJATI IZKLJUČNO STROKOVNO IZVEDENO ALI KVALIFICIRANO OSEBJE NA ELEKTRIČARSKO-MEHANSKEM PODROČJU V SKLADU S TEHNIČNIM NORMATIVOM IEC/EN 60974-4.



**POZOR! PREDEN ODSTRANITE STRANICE Z VARILNE NAPRAVE IN DOSTOPATE DO NJENE NOTRANJOSTI, SE PREPRAČAJTE, DA JE IZKLOPLJENA IN IZKLJUČENA IZ ELEKTRIČNEGA OMREŽJA.**

**Preverjanja, izvedena v notranjosti varilne naprave pod napetostjo, lahko povzročijo hud električni udar zaradi neposrednega stika z deli pod napetostjo ali poškodbe zaradi stika z mehanskimi, gibljivimi deli naprave.**

- Redno in pogosto glede na uporabo in prašnost okolja pregledujte notranjost varilnega stroja in odstranite prah, ki se je naložil na elektronske kartice, z zelo mehko krtačo ali ustreznimi topili.
- Preverite tudi, ali so električne povezave pravilno pritrjene, ter morebitne poškodbe na izolaciji kablov.
- Ob koncu spet sestavite dele varilnega aparata ter preverite, ali so vijaki dobro priviti.
- Z odprtim varilnim aparatom je strogo prepovedano izvajati kakršnokoli varjenje.
- Ko izvedete vzdrževanje ali popravilo, vse priključke in kable vrnite na njihova mesta. Pazite, da se ne bodo stikali z gibljivimi deli ali deli, ki se moēno segrejejo. Vse vode ovijte, kot so bili oviti prej, in pazite, da se primarni visokonapetostni priključki ne bodo stikali s sekundarnimi nizkonapetostnimi priključki. Uporabite originalne podloške in vijake za zapiranje ohišja.

#### 8. ISKANJE OKVAR

ČE DELOVANJE NI OPTIMALNO, PREDEN SE OBRNETE NA POOBLAŠENEGA SERVISERJA ALI SE LOTITE BOLJ PODROBNIH UGOTAVLJANJ, PREVERITE:

- Ali je električni varilni tok, ki se uravnava s potenciometrom in se nanaša na skalo v amperih, primeren premeru in vrsti elektrode, ki jo uporabljamo;
- Ali je prižgana lučka na generalnem stikalu, ko je ta v položaju "ON"; če ta ni prižgana, je navadno napaka na napajalnem omrežju (kable, vtičnica in/ali vtičač, varovalke itd.);
- Da ni prižgana rumena svetleča dioda, ki pomeni poseg termičnega stikala.
- Ali ste upoštevali razmerje nominalne itermitence; v primeru vklopa termostatske zaščite počakajte, da se naprava ohladi, preverite delovanje ventilatorja;
- Ali so povezave omrežja varilnega aparata pravilne, posebej preverite, da so masne kleēce res prikljuēene na del brez posrednih izolacijskih materialov (npr. barve);
- ali je uporabljeni zaščitni plin praviilen (argon 99.5%) ter v praviilnih koliēinah.





tiristora, za varenje TIG i MMA pod istosmjernom strujom (DC) i izmjeničnom strujom (AC). Ima generator HF (visoka frekvencija) za paljenje u TIG-u bez dodira. Fleksibilnost u upotrebi sa različitim materijalima kao na primjer čelik, nehrđajući čelik, bakar, titan, aluminij, magnezij, itd.

## 2.2 SERIJSKA OPREMA

- Plamenik (hlađen vodom u verziji R.A.).
- Povratni kabel sa hvataljkom za uzemljenje.
- Komplet kotača.
- Adapter za bocu ARGON.
- Reduktor pritiska.
- Rashladna jedinica na vodu RA (samo za verzije R.A.).

## 2.3 OPREMA PO NARUDŽBI

### Model sa $I_2 \text{ max}=180\text{A}$

- Komplet za varenje MMA.
- Samotamnjava maska: sa fiksnim ili regulirajućim filtrom.

### Model sa $I_1 \text{ max}=250\text{A}$

- Ručno daljinsko upravljanje sa 1 potenciometrom.
- Ručno daljinsko upravljanje sa 2 potenciometra.
- Daljinsko upravljanje na pedal.
- Daljinsko upravljanje TIG PULSE.
- Komplet za varenje MMA.
- Samotamnjava maska: sa fiksnim ili regulirajućim filtrom.

## 3. TEHNIČKI PODACI

### 3.1 PLOČICA SA PODACIMA

Glavni podaci koji se odnose na upotrebu i na rezultate stroja za varenje navedeni su na pločici sa osobinama sa slijedećim značenjem:

Fig. A

- 1- Zaštitni stupanj kućišta.
- 2- Simbol linije napajanja:  
1~: jednofazni izmjenični napon;  
3~: trofazni izmjenični napon
- 3- Simbol **S**: označuje da se mogu izvoditi radovi varenja u prostoru sa većim rizikom strujnog udara (npr. u blizini velikih metalnih masa).
- 4- Simbol predviđene procedure varenja.
- 5- Simbol unutarnje strukture stroja za varenje.
- 6- EUROPSKA odredba o sigurnosti i izradi strojeva za lučno varenje.
- 7- Matični broj za identifikaciju stroja za varenje (neophodan za servisiranje, za naručivanje rezervnih dijelova, za otkrivanje porijekla proizvoda).
- 8- Rezultati kruga varenja:
  - $U_1$ : Maksimalni napon u prazno.
  - $I_1/U_2$ : Normalizirana odgovarajuća struja i napon koje može isporučiti stroj za varenje tijekom varenja.
  - **X**: Odnos prekidanja: označava vrijeme tijekom kojeg stroj za varenje može isporučiti odgovarajuću struju (isti stupac). Označava se u %, na osnovi ciklusa od 10min (npr. 60% = 6 minuta rada, 4 minute stanke; i tako dalje). U slučaju da se pređu faktori upotrebe (koji se odnose na sobnu temperaturu od 40°C) uključiti će se termička zaštita (stroj za varenje ostaje u stand-by-u dok se temperatura ne vrati unutar dopuštenih granica).
  - **A/V-A/V**: Označava niz regulacija struje za varenje (minimalna - maksimalna) sa odgovarajućim naponom luka.
- 9- Podaci o liniji napajanja:
  - $U_1$ : Izmjenični napon i frekvencija napajanja stroja za varenje (prihvatljive granice  $\pm 10\%$ ).
  - $I_1 \text{ max}$ : Maksimalna struja koju linija apsorbira.
  - $I_{\text{eff}}$ : Efektivna struja napajanja.
- 10-  $\Rightarrow$ : Vrijednost osigurača sa kasnim paljenjem za zaštitu linije.
- 11- Simboli koji se odnose na sigurnosne mjere čije je značenje navedeno u poglavlju br. 1 "Opća sigurnost za lučno varenje".

Napomena: Značaj simbola i brojki na navedenom primjeru pločice indikativan je; točni tehnički podaci stroja za varenje kojima raspolazete moraju biti navedeni izravno na pločici stroja.

## 3.2 OSTALI TEHNIČKI PODACI

- STROJ ZA VARENJE: vidi tabelu 1 (TAB.1).
  - PLAMENIK: vidi tabelu 2 (TAB.2).
- Težina stroja za varenje navedena je u tabeli 1 (TAB. 1).

## 4. OPIS STROJA ZA VARENJE

### 4.1 UREĐAJI ZA UPRAVLJANJE, REGULACIJU I SPAJANJE

#### Model sa $I_2 \text{ max}=180\text{A}$ (FIG. B)

- 1- Kabel za napajanje 2P + (P.E.).
- 2- Spojnik za spajanje plinske cijevi (reduktor pritiska boce - stroj za varenje).
- 3- Komutator program 1, program 2, ugašen.
- 4- Prekidač AC/DC.
  - DC istosmjerna struja: za sve teške materijale (čelik, bakar, titan).
  - AC izmjenična struja: za lake materijale (aluminij, magnezij i njihove legure).
- 5- Graduirana ljestvica.
- 6- Regulacija struje varenja.
- 7- Spojnik za spajanje plinske cijevi plamenika TIG.
- 8- Pozitivna brza utičnica (+/-) za spajanje kabla za varenje.
- 9- Negativna brza utičnica (-/-) za spajanje kabla za varenje.
- 10- Priključak za spajanje kabla tipke plamenika.
- 11- Žuti led, inače ugašen, kada je upaljen ukazuje na uključivanje termičke zaštite: unutar stroja za varenje je postignuta previsoka temperatura. Stroj za varenje ostaje upaljen ali ne isporučuje struju dok se ne postigne normalna temperatura. Stroj se automatski ponovno pokreće.
- 12- Zeleni led ukazuje da je stroj za varenje spojen na mrežu i spreman za upotrebu.
- 13- Regulacija razdoblja post gas.

#### 14- MMA Selektor načina rada TIG/MMA:



Način rada: TIG 2 TAKTA, TIG 4 TAKTA i način rada MMA.

#### 15- HF AC Selektor načina rada TIG:

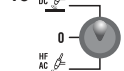

Način rada:  
- TIG DC sa paljenjem HF sa automatskim isključenjem kada je luk upaljen;  
- HF isključen;  
- TIG AC sa kontinuiranim HF.

#### Model sa $I_2 \text{ max}=250\text{A}$ (FIG. C)

- 1- Kabel za napajanje 2P + (P.E.).
- 2- Spojnik za spajanje plinske cijevi (reduktor pritiska boce - stroj za varenje).
- 3- Opća sklopka O/OFF - I/ON.
- 4- Prekidač AC/DC.
  - DC istosmjerna struja: za sve teške materijale (čelik, bakar, titan).
  - AC izmjenična struja: za lake materijale (aluminij, magnezij i njihove legure).
- 5- Pozitivna brza utičnica (+/-) za spajanje kabla za varenje.
- 6- Negativna brza utičnica (-/-) za spajanje kabla za varenje.
- 7- Priključak za daljinsko upravljanje:

Na stroj za varenje je moguće spojiti, putem prikladnog priključka na 14 polova na stražnjem dijelu stroja, različite vrste daljinskog upravljanja. Svaki se uređaj automatski prepoznaje i omogućava regulaciju slijedećih parametara:

#### - Daljinsko upravljanje sa jednim potenciometrom:

Rotirajući ručku potenciometra, varira se glavna struja od minimalne do maksimalne vrijednosti. Regulaciju glavne struje može vršiti samo daljinsko upravljanje.

#### - Daljinsko upravljanje na pedal:

Vrijednost struje određuje položaj pedale. Na način rada TIG 2T, ujedno, pritisak na pedal pokreće stroj umjesto tipke plamenika.

#### - Daljinsko upravljanje sa dva potenciometra:

Prvi potenciometar regulira glavnu struju. Drugi potenciometar regulira drugi parametar koji ovisi o aktivnom načinu varenja. Rotirajući taj potenciometar očitava se parametar koji se mijenja (na koji se više ne može djelovati pomoću ručke na komandnoj ploči). Značenje drugog potenciometra je KRAJNJA RAMPa kod načina rada TIG.

#### - Daljinsko upravljanje TIG-PULSE:

Omogućava varenje TIG sa pulzirajućom strujom, sa mogućnošću daljinskog reguliranja glavnih parametara : intenzitet osnovne struje, intenzitet struje impulsa, trajanje impulsa struje, razdoblje impulsa struje. Ova procedura omogućava bolju kontrolu termičkog unosa, stoga je moguće variti materijale sa manjim slojem ili koji teže pucanju na toplo; ujedno pospješuje varenje komada različite debljine i različite vrste čelika, kao nehrđajući čelik i niskolegirani čelik.

- 8- Spojnik za spajanje plinske cijevi plamenika TIG.
- 9- Priključak za spajanje kabla tipke plamenika.

- 10- Zeleni led koji ukazuje na prisutnost napona na izlazu.

- 11- Žuti led: inače ugašen, kada je upaljen ukazuje na blokadu stroja za varenje uslijed uključivanja jedne od slijedećih zaštita:
  - Termička zaštita: unutar stroja za varenje je postignuta previsoka temperatura. Stroj za varenje ostaje upaljen ali ne isporučuje struju dok se ne postigne normalna temperatura. Stroj se automatski ponovno pokreće.
  - Zaštita od kratkog spoja: došlo je do kratkog spoja u trajanju od preko 1,5 sek. (elektroda se zaljepila) i stroj za varenje se blokira. Stroj se automatski ponovno pokreće.

Na zaslonu se očitava slijedeći kod:  
"C" uključivanje jednog od sigurnosnih termostata uslijed pregrijavanja stroja za varenje.

- 12- Alfanumerički zaslon.
- 13- MMA Selektor načina rada TIG/MMA:



Način rada: TIG 2 TAKTA, TIG 4 TAKTA i način rada MMA.

- 14- HF AC Selektor načina rada TIG:

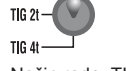

Način rada:

- HF TIG DC: paljenje HF sa automatskim isključenjem kada je luk upaljen. TIG AC sa kontinuiranim HF
- LIFT TIG DC: paljenje LIFT, TIG AC nije moguć. Na zaslonu se očitava natpis "Err HF".

- 15- ENCODER

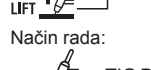

Tipka i Encoder za odabir i postavljanje parametara varenja na koje ukazuje paljenje jednog od led-ova 16, 17, 18, 19, 20, 21.

- 16- PREGAS



Kod načina rada TIG predstavlja razdoblje PRE-GAS u sekundama. Poboljšava pokretanje varenja.

- 17- POČETNA STRUJA

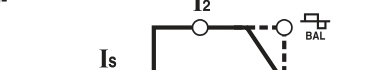

Kod načina rada TIG 4 takta predstavlja početnu struju  $I_s$  koja se održava kroz čitavo vrijeme dok je pritisnuta tipka plamenika (regulacija u amperima).

- 18- GLAVNA STRUJA

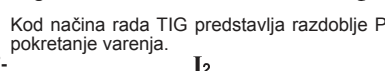

Kod načina rada TIG AC/DC, MMA predstavlja izlaznu struju  $I_2$ . Parametar se

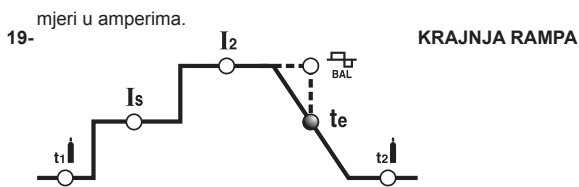

Kod načina rada TIG AC/DC omogućava regulaciju KRAJNJE RAMPE struje za varenje kod otpuštanja tipke plamenika; ova regulacija omogućava izbjegavanje stvaranja kratera na kraju varenja i omogućava ispunjavanje materijalom tijekom faze smanjenja struje.

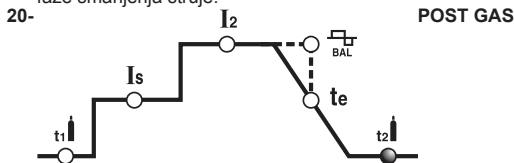

Kod načina rada TIG predstavlja razdoblje POSTGAS u sekundama i štiti elektrodu i tekućinu varenja od oksidacije.

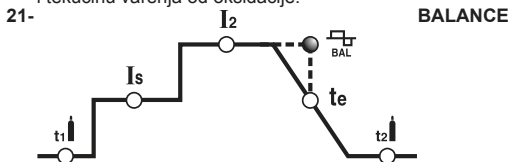

Kod načina rada TIG AC predstavljeni parametar označava odnos (u postotku) između razdoblja u kojem je polaritet struje pozitivan kada izlazi iz EN- (negativna elektroda) i ukupnog razdoblja izmjenične struje. Što je vrijednost EN- veća, veća je penetracija (regulacija u %) (TAB. 5).

## 5. POSTAVLJANJE STROJA

**POZOR! IZVRŠITI POSTAVLJANJE STROJA I ELEKTRIČNE PRIKLJUČKE DOK JE STROJ ZA VARENJE UGAŠEN I ISKLJUČEN IZ ELEKTRIČNE MREŽE. ELEKTRIČNE PRIKLJUČKE MORA IZVRŠITI ISKLJUČIVO ISKUSNO ILI KVALIFICIRANO OSOBLJE.**

### 5.1 PRIPREMA (FIG. D)

Izvaditi stroj za varenje iz mbalaze, postaviti odvojene dijelove sadržane u ambalazi.

#### 5.1.1 Sastavljanje povratnog kabela-hvataljke (FIG. E)

#### 5.1.2 Sastavljanje kabela za varenje-hvataljke za držanje elektrode (FIG. F) (upotreba MMA)

#### 5.1.3 Način podizanja stroja za varenje

Model sa  $I_2 \text{ max}=180\text{A}$   
Stroj nema sustav za podizanje.

Model sa  $I_2 \text{ max}=250\text{A}$

Stroj se mora podizati na način opisan u Fig. G. To vrijedi za prvo postavljanje stroja kao i za čitav vijek stroja.

### 5.2 POLOŽAJ STROJA ZA VARENJE

Pronaći mjesto postavljanja stroja za varenje, pazeći da nema zapreka u visini otvora ulaza i izlaza zraka za rashlađivanje (prisilna cirkulacija putem ventilatora, ako je prisutan); u međuvremenu otrebno je provjeriti da se ne usiše prah koji sprovođi, korozivne pare, vlaga, itd..

Održati barem 250 mm slobodnog prostora oko stroja za varenje.

**POZOR! Postaviti stroj za varenje na ravnu površinu prikladnu za težinu samoga stroja kako bi se izbjeglo prevrtanje ili opasna pomicanja.**

### 5.3 PRIKLJUČIVANJE NA STRUJNU MREŽU

- Prije vršenja bilo kakvog električnog priključka, provjeriti da se podaci na pločici stroja za varenje podudaraju sa naponom i frekvencijom mreže na raspolaganju na mjestu postavljanja stroja.

- Stroj za varenje mora biti priključen isključivo na sistem napajanja sa neutralnim sprovednikom sa uzemljenjem.

- Za osiguravanje zaštite protiv izravnog dodira koristiti diferencijalne sklopke slijedeće vrste:

- Vrsta A ( ) za jednofazne strojeve;

- Vrsta B ( ) za trofazne strojeve.

- Kako bi se zadovoljili rekviziti Odredbe EN 61000-3-11 (Flicker) savjetuje se priključivanje stroja za varenje na točke ploče strujne mreže koji imaju impedanciju manju od  $Z_{max} = 0.25\text{ohm}$ .

- Stroj za varenje ne zadovoljava rekvizite norme IEC/EN 61000-3-12. Ako se stroj spaja na javnu mrežu, osoba koja vrši spajanje ili operater koji upotrebljava stroj mora provjeriti da li se stroj za varenje može spojiti (ako je potrebno, konzultirati tvrtku koja upravlja mrežom).

#### 5.3.1 UTIKAČ I UTIČNICA

Priključiti na kabl za napajanje normalizirani utikač, (2P + P.E) (230V), (3P + P.E) (400V) prikladnog kapaciteta i osposobiti utičnicu sa osiguračima ili automatskim prekidačem; prikladan terminal uzemljenja mora biti priključen na sprovednik uzemljenja (žuto-zelena) linije napajanja. U tabeli (TAB.1) su navedene savjetovane vrijednosti u amperima osigurača sa kasnim paljenjem linije na osnovu maksimalne nominalne struje koju isporučuje stroj za varenje i nominalnog napona napajanja.

**POZOR! Nepoštivanje navedenih pravila onesposobljava sigurnosni sistem kojeg je predvidio proizvođač (klasa I) sa posljedičnim teškim opasnostima po osobama (npr. strujni udar) i po stvari (npr. požar).**

## 5.4 PRIKLJUČIVANJE KRUGA VARENJA

**POZOR! PRIJE IZVRŠENJA SLIJEDEĆIH PRIKLJUČAKA PROVJERITI DA JE STROJ ZA VARENJE UGAŠEN I ISKLJUČEN IZ MREŽE NAPAJANJA.** U tabeli (TAB. 1) su navedene savjetovane vrijednosti za kablove za varenje (u mm<sup>2</sup>) na osnovu maksimalne struje koju isporučuje stroj za varenje.

### 5.4.1 Varenje TIG

#### Spajanje plamenika

- Unijeti kabl struje u prikladni brzi pritezač (-/-). Spojiti priključak na tri pola (tipka plamenika) na prikladnu utičnicu. Spojiti plinsku cijev plamenika na prikladan spojnik.

#### Spajanje povratnog kabela struje za varenje

- Spaja se na komad koji se vari ili na metalni stol na kojem je oslonjen, što je bliže moguće spoju koji se vrši.

Ovaj se kabl spaja na pritezač sa simbolom (+/~).

#### Spajanje na plinsku bocu

- Naviti reductor pritiska na ventil plinske boce, stavljajući između prikladni dostavljeni reductor.

- Priključiti ulaznu cijev za plin na reductor i blokirati steznik koji se dostavlja.

- Olabaviti okov za regulaciju na reduktoru pritiska prije nego se otvori plinska boca.

- Otvoriti bocu i regulirati količinu plina (l/min) ovisno o orijentativnim podacima o upotrebi, vidi tabelu (TAB. 4); eventualna namještanja dovoda plina mogu biti izvršena tijekom varenja putem prstenastog okova reduktora pritiska. Provjeriti nepropusnost cijevi i priključaka.

**POZOR! Uvijek zatvoriti ventil plinske boce na kraju rada.**

### 5.4.2 Varenje MMA

Skoro sve obložene elektrode spajaju se na pozitivni pol (+) generatora; u iznimnom slučaju spajaju se na negativni pol (-) kod elektroda obloženih kiselinom.

#### Priključak kabela za varenje hvataljka-držač elektroda

Na terminalu se nalazi poseban pritezač koji služi za blokiranje otkrivenog dijela elektrode.

Ovaj kabl mora biti priključen na pritezač sa simbolom (+).

#### Priključak povratnog kabela struje za varenje

Mora se priključiti na dio koji se vari ili na metalni stol na kojem je naslonjen, što bliže mjestu spajanja. Kod strojeva za varenje koji imaju pritezače, ovaj kabl mora biti priključen na pritezač sa simbolom (-).

#### Preporuke:

- Okrenuti do kraja spojnike kablova za varenje u brzu utičnicu (ako su prisutne), kako bi se osigurao savršen električni kontakt; u protivnom dolazi do stvaranja pregrijavanja samih spojnika sa posljedičnim brzim oštećenjem i gubitkom efikasnosti.

- Upotrebljavati što kraće kablove za varenje.

- Izbjegavati upotrebu metalnih struktura koje ne pripadaju dijelu koji se obrađuje, u zamjeni za povratni kabl struje varenja; to može biti opasno za sigurnost i može dati nezadovoljavajuće rezultate kod varenja.

## 6. VARENJE: OPIS PROCEDURE

### 6.1 VARENJE TIG

Varenje TIG je procedura varenja koja koristi toplinu koju proizvodi električni luk koji se pali i održava između netaljive elektrode (volframa) i komada koji se vari. Elektrodu od volframa pridržava plamenik koja je prikladna za isporuku struju varenja elektrodi i za zaštitu elektrode i varenog taljeni dio od atmosferske oksidacije putem mlaza inertnog plina (obično Argon: Ar 99.5%) koji izlazi iz keramičkog mlaza (FIG. H).

Neophodno je, za postizanje dobrog varenja, upotrijebiti točan promjer elektrode sa točnom strujom, vidi tabelu (TAB. 4).

Normalna isturenost elektrode iz keramičkog mlaznika je 2-3 mm a može postići i 8 mm za varenje pod kutom.

Varenje se dobiva uslijed taljenja rubova zglobova. Za tanke slojeve koji su pripremljeni na shodan način (do 1mm otprilike) nije potreban dodatni materijal (FIG. I).

Za deblje slojeve potrebni su štašići istog sastava kao i osnovni materijal i prikladnog promjera, sa prikladnom pripremom rubova (FIG. L). Za dobro varenje, uputno je da komadi budu temeljito očišćeni i bez oksidacije, ulja, masti, rastopivih tvari, itd.

#### 6.1.1 Paljenje HF i LIFT

##### Paljenje HF

Paljenje električnog luka odvija se bez dodira elektrode od volframa i dijela koji se vari, putem iskre koju stvara uređaj pod visokom frekvencijom.

Takav način paljenja ne prouzrokuje ni ulazak volframa u varenog taljeni dio ni trošenje elektrode i nudi lako kretanje u svim položajima varenja.

##### Procedura:

Pritisnuti tipku plamenika približavajući vrh elektrode komadu (2 - 3mm), pričekaći paljenje luka impulsima HF i kada je luk upaljen formirati varenog taljeni dio na komadu i natakiti duž zglobova.

U slučaju poteškoća prilikom paljenja luka, iako je provjerena prisutnost plina i iako su vidljivi impulsi HF, ne smije se dugo inzistirati u podvrgavanju elektrode djelovanju HF, već je potrebno provjeriti površinsku cjelost iste i oblik vrha, eventualno brušenjem.

##### Paljenje LIFT (Model sa $I_2 \text{ max}=250\text{A}$ )

Paljenje električnog luka vrši se udaljavajući elektrodu od volframa od komada koji se vari. Takav način paljenja prouzrokuje manje smetnji električnog zračenja i svodi na minimum ulazak volframa i trošenje elektrode.

##### Procedura:

Nasloniti vrh elektrode na komad, lagano pritisćući. Pritisnuti do kraja tipku plamenika i podignuti elektrodu za 2-3mm nakon nekog vremena kasnije, postizajući tako paljenje luka. Stroj za varenje na početku isporučuje struju  $I_{BASE}$  nakon nekoliko trenutaka se isporučuje namještena struja varenja. Na kraju ciklusa struja se ponishta namještenom silaznom rampom.

#### 6.1.2 Varenje TIG DC

Varenje TIG DC prikladno je za sve vrste čelika od ugljika slabo vezanih ili visoko vezanih i za teške metale bakar, nikel, titan i njihove legure.

Za varenje TIG DC csa elektrodom na polu (-) inače se upotrebljava elektroda sa 2% torijuma (crvena obojena traka) ili elektroda sa 2% Cerijuma (siva obojena traka). Potrebno je asijalno našiljiti elektrodu od volframa sa brusom, vidi FIG. M, pazeći da je vrh savršeno koncentričan kako bi se izbjegle devijacije luka. Vrlo je važno izvršiti brušenje u smjeru dužine elektrode. Ta se operacija ponavlja povremeno ovisno o upotrebi i trošenju elektrode ili kada je ista kontaminirana, oksidirala ili upotrebljena na pogrešan način. Na način rada TIG DC mogući je rad na 2 takta (2T) i 4 takta (4T).

#### 6.1.3 Varenje TIG AC

Ovaj tip varenja omogućuje varenje metala poput aluminijuma i magnezija koji na površini stvaraju zaštitni i izolirajući oksid. Invertirajući polaritet struje varenja moguće je "razbiti" površinski sloj oksida putem mehanizma nazvanog "ioničko prekrivanje pijeskom." Napon je izmjenično pozitivan (EP) i negativan (EN) na elektrodi od volframa. Tijekom faze EP oksid se uklanja sa površine ("čišćenje" ili "dekapiranje") omogućujući stvaranje utora. Tijekom faze EN dolazi do maskinalnog termičkog doprinosa na komad koji se vari omogućujući varenje.

**Model sa  $I_2 \text{ max}=250\text{A}$ :** Mogućnost variranja parametra balance u AC-u omogućava smanjenje vremena struje EP na minimum dajući brže varenje.

Veće vrijednosti balance-a omogućuju brže varenje, dublju penetraciju, koncentriraniji luk, uži utor varenja i ograničeno grijanje elektrode. Manj vrijednosti omogućuju veću čistoću komada koji se vari. Upotreba preniske vrijednosti balance-a dovodi do širenja luka i deoksidiranog dijela, pregrijavanje elektrode sa posljedičnim stvaranjem kugle na vrhu i otežavanjem paljenja i usmjeravanja luka. Upotreba pretjeranije vrijednosti balance-a doodi do "priljavog" utora varenja sa tamnim inkluzijama.

Tabela (TAB. 5) prikazuje efekte variranja parametara kod varenja AC.

Na način rada TIG AC mogući je rad na 2 takta (2T) i 4 takta(4T).

Ujedno vrijede i navodi koji se odnose na proces varenja.

U tabeli (TAB. 4) su navedeni orijentativni podaci za varenje aluminijuma; vrsta najprikladnije elektrode je elektroda od čistog (traka zelene boje).

#### 6.1.4 Procedura

- Regulirati struju za varenje na željenu vrijednost pomoću ručke; eventualno prilagoditi tijekom varenja stvarnom potrebnom termičkom napajanjem.
- Pritisnuti tipku plamenika provjeravajući ispravni protok plina od plamenika; tarirati, ako je potrebno, razdoblje PRE GAS (samo model sa  $I_2 \text{ max}=250\text{A}$ ) i POST GAS; ova se razdoblja reguliraju ovisno o radnim uvjetima, posebno kašnjenje plina mora biti takvo da omogućava, na kraju varenja, hlađenje elektrode ili tekućine bez da dođu u dodir sa atmosferom (oksidacija ili kontaminacija).

#### Način rada TIG sa sekvencom 2T:

- Pritisnuti do kraja tipku plamenika (P.T.), upaliti luk i držati na udaljenosti od 2-3mm od komada.
- Za prekid varenja otpustiti tipku plamenika prouzrokujući postepeno brisanje struje (ako je uključena funkcija KRAJNJA RAMPa samo model sa  $I_2 \text{ max}=250\text{A}$ ) ili gašenje luka sa narednim post gas-om.

#### Način rada TIG sa sekvencom 4T (Model sa $I_2 \text{ max}=180\text{A}$ ):

- Prvi pritisak tipke pali luk sa strujom za varenje. Ova vrijednost se održava i kada se otpusti tipka. Kada se tipka ponovno pritisne i otpusti, završava ciklus varenja i počinje razdoblje POST GAS.

#### Način rada TIG sa sekvencom 4T (Model sa $I_2 \text{ max}=250\text{A}$ ):

- Prvi pritisak tipke pali luk sa strujom  $I_{\text{stara}}$ . kod otpuštanja tipke struja se penje do vrijednosti struje za varenje; ta se vrijednost održava i kada se tipka otpusti. Kada se tipka ponovno pritisne, struja se smanjuje u skladu sa funkcijom KRAJNJA RAMPa do  $I_{\text{minimalni}}$ . Zadržava se dok se ne otpusti tipka, s čime završava ciklus varenja i počinje razdoblje POST GAS. Ako se naprotiv tijekom funkcije ZAVRŠNA RAMPa otpusti tipka, ciklus varenja se odmah završava i počinje razdoblje POST GAS.

## 6.2 VARENJE MMA

- Neophodno je u svakom slučaju poštovati napomene proizvođača koje su navedene na pakiranju elektroda koje se koriste i koje se odnose na ispravni polaritet elektroda i optimalnu odgovarajuću struju.
- Struja za varenje mora biti regulirana ovisno o promjeru elektrode koja se koristi i o vrsti spajanja koju se želi postići; indikativno su struje koje se mogu upotrebljavati za razne promjere elektrode sljedeće:

Ø Elektroda (mm)	Struja za varenje (A)		
	min.	-	max.
1.6	25	-	50
2	40	-	80
2.5	60	-	110
3.2	80	-	160
4	120	-	200
5	150	-	250

- Potrebno je imati na umu da ovisno o promjeru elektrode biti će upotrebene visoke vrijednosti struje za varenje na plohi, dok će za okomito varenje i varenje iznad glave morati biti upotrebljena slabija struja.
- Mehaničke osobine varenog spoja određene su, osim intenzitetom odabrane struje, ostalim parametrima varenja kao dužina luka, brzina i položaj vršenja varenja, promjerom i kvalitetom elektroda (za ispravno održavanje držati elektrode zaštićene od vlage u prikladnim pakovanjima ili posudama).

#### 6.2.1 Procedura

- Držeći masku ISPRED LICA, protrljati vrh elektrode na dio koji se mora variti vršeći pokret kao da se mora zapaliti šibica; to je najispravniji način za paljenje luka. POZOR: NE SMIJE SE LUPKATI elektrodom na dio koji se vari; mogao bi se oštetiti ovoj otežavajući paljenje luka.
- Čim se upalio luk, pokušati održati udaljenost od dijela koji se vari jednaku promjeru upotrebene elektrode i održavati tu udaljenost što konstantnije moguće tijekom varenja; potrebno je prisjetiti se da naginjanje elektrode u smjeru napredovanja mora biti oko 20-30 stupnjeva.
- Na kraju kabela za varenje, nagnuti elektrodu lagano prema natrag u odnosu na pravac napredovanja, iznad kratera kako bi se napunio, zatim brzo podignuti elektrodu iz taljenja kako bi se ugasio luk (ASPEKTI KABLA ZA VARENJE - FIG. N).

## 7. SERVISIRANJE



**POZOR! PRIJE ZAPOČIMANJA RADOVA SERVISIRANJA, POTREBNO JE PROVJERITI DA JE STROJ ZA VARENJE UGAŠEN I ISKLJUČEN IZ STRUJNE MREŽE.**

### 7.1 REDOVNO SERVISIRANJE

**RADOVE REDOVNOG SERVISIRANJA MOŽE IZVRŠITI OPERATER.**

#### 7.1.1 SERVISIRANJE Plamenik

- Izbjegavati da se plamenik i njen kabel naslanja na tople dijelove; to bi prouzročilo taljenje izolacijskih materijala i oštetilo plamenik.
- Povremeno provjeriti nepropusnost cijevi i plinskih priključaka.
- Pažljivo spojiti u par hvataljku za držanje elektrode i difuzor plina, u skladu sa promjerom odabrane elektrode, kako bi se izbjeglo pregrijavanje, loša difuzija plina i neispravan rad.
- Prije svake upotrebe, provjeriti stanje istrošenosti i ispravno postavljanje krajnjih dijelova plamenika: štrcaljka, elektroda, hvataljka za držanje elektrode, difuzor plina.

### 7.2 IZVANREDNO SERVISIRANJE

**RADNJE IZVANREDNOG SERVISIRANJA MOŽE VRŠITI ISKLJUČIVO ISKUSNO ILI KVALIFICIRANO OSOBLJE ELEKTRO-MEHANIČKE STRUKE, POŠTIVAJUĆI TEHNIČKU NORMU IEC/EN 60974-4.**



**POZORI! PRIJE UKLANJANJA OKLOPA STROJA ZA VARENJE I POČIMANJA RADOVA U UNUTARNJEM DIJELU STROJA POTREBNO JE PROVJERITI DA JE STROJ UGAŠEN I ISKLJUČEN IZ STRUJNE MREŽE.**

Eventualne provjere izvršene pod naponom unutar stroja za varenje mogu

**prouzročiti teški strujni udar uslijed izravnog dodira sa dijelovima pod naponom i/ili ozljede prouzročene uslijed izravnog dodira sa dijelovima u pokretu.**

- Povremeno ali u svakom slučaju često, ovisno o upotrebi i prašnjavosti prostorije, provjeriti unutrašnjost stroja za varenje i ukloniti prašinu koja se položila na elektronska sučelja vrlo mekanom četkom ili prikladnim rastvorim sredstvima.
- Tom prilikom potrebno je i provjeriti da su električni priključci prikladno zategnuti i da su kablovi prikladno izolirani.
- Nakon tih provjera potrebno je ponovno postaviti oklop stroja, jako zatežući vijke.
- Potrebno je apsolutno izbjegavati varenje sa otvorenim strojem za varenje.
- Nakon servisiranja ili popravljivanja, ponovno osposobiti spojeve i kablove kao što su bili u početku, pazeci da isti ne dođu u dodir sa dijelovima u pokretu ili sa dijelovima koji mogu postići visoku temperaturu. Spojiti trakom sve sprovodnike kao što su bili prije, pazeci da su spojevi primarnog transformatora pod visokim naponom odvojeni od spojeva sekundarnih transformatora pod niskim naponom.
- Upotrijebiti sve originalne rondele i vijke za zatvarenje kućišta.

## 8. POTRAGA ZA KVAROVIMA

**U SLUČAJU NEISPRAVNOG RADA, I PRIJE VRŠENJA SISTEMATSKIJIH PROVJERA ILI PRIJE OBRACANJA VAŠEM CENRU ZA SERVISIRANJE, PROVJERITI:**

- Da je struja za varenje, regulirana putem potenciometra sa ljestvicom u amperima, prikladna za promjer ili vrstu upotrebene elektrode.
- Da je sa općom sklopkom na "ON", odgovarajuća lampa uključena; u protivnom nepravilnost se nalazi inače u liniji napajanja (kablovi, utikač i/ili utičnica, osigurači, itd.).
- Provjeriti da nije upaljen žuti led koji ukazuje na uključenje termičkog sigurnosnog uređaja.
- Provjeriti da se poštivao odnos nominalnog prekidanja; u slučaju uključanja termostatske zaštite pričekati prirodno hlađenje stroja, provjeriti funkcionalnost ventilatora.
- Da su priključki kruga varenja izvršeni ispravno, a posebno da je hvataljka kabela uzemljenja stvarno povezana sa dijelom i bez prisutnosti izolacijskih materijala (npr. boje).
- Da je upotrebljen zaštitni plin ispravan (Argon 99.5%) i u ispravnoj količini.

1. BENDRI SAUGUMO REIKALAVIMAI LANKINIAM SUVIRINIMUI	psl. 84
2. ĮVADAS IR BENDRAS APRAŠYMAS	84
2.1 ĮVADAS	84
2.2 SERIJINIAI PRIEDAI	85
2.3 PASIRENKAMI PRIEDAI	85
3. TECHNINIAI DUOMENYS	85
3.1 DUOMENŲ LENTELĒ	85
3.2 KITI TECHNINIAI DUOMENYS	85
4. SUVIRINIMO APARATO APRAŠYMAS	85
4.1 VALDYMO ĮTAISAI, REGULIAVIMAS IR PRIJUNGIMAS	85
5. INSTALIAVIMAS	86
5.1 PARUOŠIMAS (PAV. D)	86
5.1.1 Atgalinio kabelio- gnybto surinkimas (PAV. E)	86
5.1.2 Suvirinimo kabelio- elektrodų gnybto (PAV. F) surinkimas (naudojamas MMA)	86
5.1.3 Suvirinimo aparato pakėlimo būdai	86
5.2 SUVIRINIMO APARATO PASTATYMAS	86
5.3 PRIJUNGIMAS PRIE TINKLO	86
5.3.1 Kištukas ir lizdas	86
5.4 SUVIRINIMO KONTŪRO SUJUNGIMAI	86

5.4.1 TIG suvirinimas	psl. 86
5.4.2 MMA suvirinimas	86
6. SUVIRINIMAS: PROCESO APRAŠYMAS	86
6.1 TIG SUVIRINIMAS	86
6.1.1 HF ir LIFT uždegimas	86
6.1.2 TIG suvirinimas nuolatine srove	87
6.1.3 TIG suvirinimas kintamąja srove	87
6.1.4 Procesas	87
6.2 MMA SUVIRINIMAS	87
6.2.1 Procesas	87
7. PRIEŽIŪRA	87
7.1 NUOLATINĖ PRIEŽIŪRA	87
7.1.1 DEGIKLIO PRIEŽIŪRA	87
7.2 SPECIALIOJI TECHNINĖ PRIEŽIŪRA	87
8. GEDIMŲ PAIEŠKA	87

SUVIRINIMO APARATAI TIG IR MMA SUVIRINIMUI PRAMONINIAM IR PROFESIONALIAM NAUDOJIMUI.

Pastaba: Toliau tekste bus naudojamas terminas "suvirinimo aparatas".

1. BENDRI SAUGUMO REIKALAVIMAI LANKINIAM SUVIRINIMUI  
Operatorius turi būti pakankamai susipažinęs su saugiu suvirinimo aparato naudojimui ir informuotas apie riziką, susijusią su lankinio suvirinimo darbais, taip pat apie atitinkamas apsaugos priemones ir veiksmus avarinių situacijų atveju.  
(Remtis ir standartu "EN 60974-9: Lankinio suvirinimo įrenginiai. 9 dalis: įrengimas ir naudojimas").



- Vengti tiesioginio kontakto su suvirinimo kontūru; generatoriaus tiekiamą tuščios eigos įtampa tam tikromis sąlygomis gali būti pavojinga.
- Suvirinimo laidų sujungimas, patikrinimo ir remonto darbai turi būti atliekami išjungus suvirinimo aparatą ir jį atjungus nuo maitinimo tinklo.
- Išjungti suvirinimo aparatą ir atjungti nuo maitinimo tinklo prieš keičiant nusidėvėjusias degiklio dalis.
- Elektros instaliaciją turi būti atliekama laikantis galiojančių darbo saugos reikalavimų ir įstatymų.
- Suvirinimo aparatas turi būti prijungtas prie maitinimo sistemos tik neutraliu laidu su įžeminimu.
- Įsitikinti, kad kištukas yra taisyklingai įkištas į įžemintą lizdą.
- Nenaudoti suvirinimo aparato drėgnose arba šlapiose vietose ar lyjant lietui.
- Nenaudoti laidų su pažeista izoliacija arba blogu kontaktu sujungimo vietose.
- Jei įranga yra aprūpinta aušinimo bloku, visos pripildymo operacijos turi būti atliekamos tik kai suvirinimo aparatas yra išjungtas bei atjungtas nuo maitinimo lizdo.



- Nevirinti ant taros, indų arba vamzdžių, kuriuose yra, arba buvo laikomi degūs skysčiai arba dujos.
- Vengti atlikti darbus ant medžiagų, kurios buvo valytos chloruotais tirpikliais, taip pat nedirbti netoliese minėtų medžiagų.
- Neatlikinėti suvirinimo darbų ant indų, kuriuose yra aukštas slėgis.
- Pašalinti iš darbo vietos visas degias medžiagas (pavyzdžiui, medieną, popierių, skudurus, ir t. t.).
- Užtikrinti tinkamą ventiliaciją arba naudoti įrangą, skirtą suvirinimo metu šalia lanko susidarantiems dūmams pašalinti; būtina sistemingai vertinti suvirinimo dūmų kiekio limitus, priklausomai nuo dūmų sudėties, koncentracijos ir jų išsilaiškymo trukmės.
- Laikyti balioną atokiau nuo šilumos šaltinių, tame tarpe ir saulės spindulių (jei naudotas).



- Pritaikyti tinkamą elektros izoliaciją degiklio, apdirbamo gaminio bei kitų galimų įžemintų metalinių detalių, esančių darbo priegose (pasiekiamų), atpvilgiu.  
Tai paprastai pasiekiami devint šiam darbui skirtas apsauginės pirštinės, avalynė, galvos apdangalą ir kitą darbinę aprangą, bei naudojant izoliacines plokštes ar specialius paklotus.
- Visada apsaugoti akis specialiais filtrais, atitinkančiais UNI EN 169 arba UNI EN 379 standartus, jie turi būti įmontuoti UNI EN 175 standartą atitinkančiose kaukėse arba šalmuose.  
Dėvėti specialią nedegią apsauginę aprangą (atitinkančią standarto UNI EN 11611 reikalavimus) bei suvirintojo pirštinės (atitinkančias standarto UNI EN 12477 reikalavimus), tokiu būdu bus išvengiama ultravioletinių ir infraraudonųjų spindulių, kuriuos sąlygoja lankas, poveikio epidermiui; apsauga turi būti išplėsta neatspindintį ekranų arba užuolaidų pagalba ir kitiems asmenims, kurie yra lanko priegose.
- Triukšmingumas: Jeigu dėl ypatingai intensyvių suvirinimo operacijų pasireiškia lygus arba didesnis nei 85 dB(A) poveikio darbo vietoje lygis (LEPD), būtina naudoti atitinkamas individualios saugos priemones (1 lent.).



- Suvirinimo srovės praėjimas iššaukia elektromagnetinių laukų susidarymą (EMF) aplink suvirinimo kontūrą.  
Elektromagnetiniai laukai gali turėti įtakos kai kuriai medicininei įrangai (pvz. širdies stimulatoriams, respiratoriams, metaliniams protezams ir t.t.).

Turi būti imamas deramų apsaugos priemonių siekiant apsaugoti asmenis, vartojančius tokia įrangą. Pavyzdžiui, uždrausti įeiti į suvirinimo aparato eksplotavimo zoną.

Šis suvirinimo aparatas atitinka visus techninius standartus produktams, skirtiems išskirtinai profesionaliam naudojimui ir darbui pramoninėje aplinkoje. Buitinėje aplinkoje nėra garantuojamos elektromagnetinių laukų poveikio asmenims nustatytos apšvitinimo ribos.

Siekdamas sumažinti elektromagnetinio lauko poveikį, operatorius privalo atlikti tokias procedūras:

- Pritvirtinti kartu ir kaip galima arčiau abu suvirinimo laidus.
- Laikyti galvą ir liemenį kaip galima toliau nuo suvirinimo kontūro.
- Niekada nevytioti suvirinimo laidų aplink savo kūną.
- Neatlikinėti suvirinimo darbų, kai kūnas yra suvirinimo kontūre. Laikyti abu laidus toje pačioje kūno pusėje.
- Sujungti atgalinį suvirinimo srovės laidą su virinamą gaminį kaip galima arčiau prie atliekamos siulės.
- Atliekant suvirinimo darbus negalima būti prie suvirinimo aparato, ant jo sėdėti, ar jį remtis (minimalus atstumas: 50cm).
- Nepalikti netoli suvirinimo kontūro metalinių magnetinių daiktų.
- Minimalus atstumas d= 20cm (Pav. O).



- A klasės įranga:

Šis suvirinimo aparatas atitinka visus techninių standartų reikalavimus, keliamus produktams, skirtiems išskirtinai profesionaliam naudojimui ir darbui pramoninėje aplinkoje. Negerantuojamas elektromagnetinis suderinamumas buitinėse patalpose arba vietose, kur įranga yra tiesiogiai prijungta prie žemos įtampos maitinimo tinklo, skirta būtinoms reikmėms.



PAPILDOMOS ATSARGUMO PRIEMONĖS  
SUVIRINIMO OPERACIJOS:

- Aplinkoje su padidinta elektros smūgio rizika;
  - Uždarose patalpose;
  - Esant degioms ar sprogstamoms medžiagoms.
- TURI BŪTI iš anksto įvertintos "įgaliotojo specialisto" ir visada atliekamos dalyvaujant kitiems asmenims, pasirengusiems intervencijai avarijos atveju.  
PRIVALOMA pritaikyti technines apsaugos priemones, aprašytas standarto "EN 60974-9: Lankinio suvirinimo įrenginiai. 9 dalis: įrengimas ir naudojimas" 7.10; A.8; A.10 skyriuose.
- TURI BŪTI draudžiama atlikti suvirinimo darbus, jei operatorius yra pakeltas aukščiau žemės, išskyrus atvejus, kai naudojamos apsauginės pakylės.
  - ĮTAMPA TARP ELEKTRODŲ LAIKIKLIŲ ARBA DEGIKLIŲ: virinant vieną gaminį keliais suvirinimo aparatais arba su keliais gaminiais, sujungtus elektra, tarp skirtingų elektrodų laikiklių arba degiklių gali susidaryti pavojinga tuščios eigos įtampų suma, kurios dydis gali du kartus viršyti leistinas ribas.  
Reikia, kad patyręs koordinatorius atliktų instrumentinį matavimą, siekdamas nustatyti, ar yra pavojus ir ar galima pritaikyti tinkamas apsaugos priemones, kaip nurodoma standarto "EN 60974-9: Lankinio suvirinimo įrenginiai. 9 dalis: įrengimas ir naudojimas" 7.9 skyriuje.



KITA RIZIKA

- APVRTIMAS: suvirinimo aparatą pastatyti ant horizontalaus, galinčio išlaikyti atitinkamą svorį, paviršiaus; priešingu atveju (pvz., jei grindų danga bus pasvirusi, nevientisa, ir t.t.) gresia apvirtimo pavojus.
- NAUDOJIMAS NE PAGAL PASKIRTĮ: pavojinga naudoti suvirinimo aparatą bet kuriems kitiems darbamams, kitokiems, nei numatytiems (pvz. vandens tinklo vamzdymo atšildymui).
- SUVIRINIMO APARATO PERKĖLIMAS visada aprūpinti balioną atitinkamomis priemonėmis, kurios užkirstų kelią atsitiktiniam jo nukritimui.
- Draudžiama kelti suvirinimo aparatą, jeigu prieš tai nebuvo išmontuotas dujų balionas, vielos tiekimo mechanizmas ir visi sujungimų arba maitinimo (jei yra) laidai/vamzdžiai.  
Vienintelis leistinas pakėlimo būdas yra nurodytas šio vadovo skyriuje "INSTALIAVIMAS".
- Draudžiama naudoti rankeną kaip priemonę suvirinimo aparato sustabdymui.

2. ĮVADAS IR BENDRAS APRAŠYMAS  
2.1 ĮVADAS

Modelis, kuriame I<sub>2</sub> max=180A

Lankinio suvirinimo aparatas, su vežimėliu, monofazis, ventiliuojamas, skirtas TIG ir

MMA suvirinimui nuolatine (DC) ir kintama (AC) srove. Aprūpintas HF (aukšto dažnio) generatoriumi nekontaktiniam lanko uždegimui TIG režime. Lanksčiai pritaikomas dirbant su įvairiomis medžiagomis, tokiomis kaip plienas, nerūdijantis plienas, varis, titanas, aliuminis, magnis ir t.t.

**Modelis, kuriame I<sub>2</sub> max=250A**

Lankinio suvirinimo aparatas, su vežimėliu, monofazis, ventiliuojamas, su elektroniniu valdymu tristoriais, skirtas TIG ir MMA suvirinimui nuolatine (DC) ir kintama (AC) srove. Aprūpintas HF (aukšto dažnio) generatoriumi nekontaktiniam lanko uždegimui TIG režime. Lanksčiai pritaikomas dirbant su įvairiomis medžiagomis, tokiomis kaip plienas, nerūdijantis plienas, varis, titanas, aliuminis, magnis ir t.t.

**2.2 SERIJINIAI PRIEDAI**

- Degiklis (aušinamas vandeniu versijoje R.A.).
- Atgalinis kabelis su įžeminimo gnybtu.
- Ratų komplektas.
- ARGONO baliono adapteris.
- Slėgio reduktorius.
- Aušinimo vandeniu blokas RA (tik versijoje R.A.).

**2.3 PASIRENKAMI PRIEDAI**

**Modelis, kuriame I<sub>2</sub> max=180A**

- komplektas MMA suvirinimui.
- Savaimė tamsėjanti kaukė: su fiksuotu arba reguliuojamu filtru.

**Modelis, kuriame I<sub>2</sub> max=250A**

- Rankinis nuotolinis valdymas 1 potenciometru.
- Rankinis nuotolinis valdymas 2 potenciometrais.
- Nuotolinis valdymas pedalu.
- Nuotolinis valdymas TIG PULSE.
- Komplektas MMA suvirinimui.
- Savaimė tamsėjanti kaukė: su fiksuotu arba reguliuojamu filtru.

**3. TECHNINIAI DUOMENYS**

**3.1 DUOMENŲ LENTELĖ**

Svarbiausi duomenys, susiję su suvirinimo aparato naudojimu ir darbu, yra pateikti duomenų lentelėje su šiomis reikšmėmis:

Pav. A

- 1- Dangos apsaugos laipsnis.
- 2- Maitinimo linijos simbolis:
  - 1-: vienfazė kintamoji įtampa;
  - 3-: trifazė kintamoji įtampa.
- 3- Simbolis S: nurodo, kad gali būti vykdomos suvirinimo operacijos aplinkoje, kurioje yra padidinta elektros smūgio rizika (pavyzdžiui, labai arti didelių metalo masių).
- 4- Numatyto suvirinimo proceso simbolis.
- 5- Vidinės suvirinimo aparato struktūros simbolis.
- 6- Įrenginių, skirtų lankiniam suvirinimui, saugumo ir konstravimo EUROPOS standartas.
- 7- Gamintojo serijinis numeris suvirinimo aparato identifikacijai (būtinai atliekant techninį remontą, užsakant atsargines dalis, nustatant produkto kilmę).
- 8- Suvirinimo kontūro parametrai:
  - U<sub>0</sub> : maksimali tuščios eigos įtampa.
  - I<sub>1</sub>/U<sub>1</sub>: Srovė ir atitinkama normalizuota įtampa, kurias gali tiekti suvirinimo aparatas suvirinimo proceso metu.
  - X : Apkrovimo ciklas: nurodo laiko tarpą, kurio metu suvirinimo aparatas gali tiekti atitinkamą srovę (tas pats stulpelis). Jis išreiškiamas %, remiantis 10 minučių ciklui (pavyzdžiui, 60% = 6 minutės darbo, 4 minučių pertraukų; ir taip toliau). Tuo atveju, kai naudojimo koeficientai (duomenų lentelėje nurodomi 40°C aplinkoje) yra viršijami, suveiks šilumos saugiklis (suvirinimo aparatas lieka būdinčiame režime pakol jos temperatūra nepasiekia leidžiamos ribos).
  - A/V-A/V : Parodo suvirinimo srovės reguliavimo ribas (minimali - maksimali) prie atitinkamos lanko įtampos.
- 9- Maitinimo linijos techniniai duomenys:
  - U<sub>1</sub> : Kintamoji įtampa ir suvirinimo aparato maitinimo dažnis (leidžiamos ribos ±10%);
  - I<sub>1 max</sub> : Maksimali srovė naudojama iš linijos.
  - I<sub>1 opt</sub> : Eфекtyvi maitinimo srovė.
- 10- ≡ : Uždelsto veikimo lydytųjų saugiklių dydis, numatytas linijos apsaugai.
- 11- ≡ : Simboliai, susiję su saugos normomis, kurių reikšmės pateikiamos 1 skyriuje "Bendri saugumo reikalavimai lankiniam suvirinimui".

**3.2 KITI TECHNINIAI DUOMENYS**

- **SUVIRINIMO APARATAS:** žiūrėti 1 lentelę (LENT.1).
  - **DEGIKLIS:** žiūrėti 2 lentelę (LENT. 2).
- Suvirinimo aparato svoris nurodytas 1 lentelėje (LENT. 1).

Pastaba: Aukščiau pateiktas duomenų lentelės pavyzdys yra skirtas tik simbolių ir skaičių reikšmių paaiškinimui; tikslūs jūsų turimo suvirinimo aparato techninių duomenų dydžiai turi būti pateikti duomenų lentelėje ant pačio suvirinimo aparato.

**3.2 KITI TECHNINIAI DUOMENYS**

- **SUVIRINIMO APARATAS:** žiūrėti 1 lentelę (LENT.1).
- **DEGIKLIS:** žiūrėti 2 lentelę (LENT. 2).

Suvirinimo aparato svoris nurodytas 1 lentelėje (LENT. 1).

**4. SUVIRINIMO APARATO APRĄŠYMAS**

**4.1 VALDYMO ĮTAISAI, REGULIAVIMAS IR PRIJUNGIMAS**

**Modelis, kuriame I<sub>2</sub> max=180A (PAV. B)**

- 1- Maitinimo kabelis 2poliai + (P.E.).
- 2- Jungtis dujų vamzdžio prijungimui (baliono slėgio reduktorius – suvirinimo aparatas).
- 3- Komutatorius gama 1, gama 2, išjungtas.
- 4- AC/DC nukreipiklis.
  - DC Nuolatinei srovei: visoms sunkioms medžiagoms (plienams, variui, titanui).
  - AC Kintamoji srovė: lengvoms medžiagoms (aliuminiui, magniui ir jų lydiniais).
- 5- Graduota skala.
- 6- Suvirinimo srovės reguliavimas.
- 7- Jungtis TIG degiklio dujų vamzdžio prijungimui.
- 8- Teigiamas paviršinis lizdas (+/~) suvirinimo kabelio prijungimui.
- 9- Neigiamas paviršinis lizdas (-/~) suvirinimo kabelio prijungimui.
- 10- Jungtis degiklio jungiklio laido prijungimui.
- 11- Geltona signalinė lemputė paprastai yra išjungta, kai dega, parodo, jog įsijungė šiluminis saugiklis. Suvirinimo aparato viduje yra pasiekta pernelyg aukšta temperatūra. Suvirinimo aparatas išlieka įjungtas, tačiau netiekia srovės iki tol, kol vėl nebus pasiekta normali temperatūra. Darbo atsinaujinimas yra automatiškas.
- 12- Žalia signalinė lemputė parodo, jog suvirinimo aparatas yra prijungtas prie tinklo ir yra pasiruošęs darbu.
- 13- Post gas laiko reguliavimas.

**14- MMA TIG/MMA režimo selektorius:**

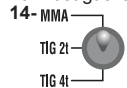

Darbo režimas: TIG 2 TAKTAI, TIG 4 TAKTAI ir MMA režimas.

**15- HF TIG režimo selektorius:**

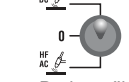

Darbo režimas:

- TIG DC su HF lanko uždegimu, su automatinu išskyrimu kai lankas yra uždegtas;
- HF išskirtas;
- TIG AC su nuolatiniu HF.

**Modelis, kuriame I<sub>2</sub> max=250A (PAV. C)**

- 1- Maitinimo kabelis 2poliai + (P.E.).
- 2- Jungtis dujų vamzdžio prijungimui (baliono slėgio reduktorius – suvirinimo aparatas).
- 3- Pagrindinis jungiklis O/OFF – I/OFF.
- 4- AC/DC nukreipiklis.
  - DC Nuolatinei srovei: visoms sunkioms medžiagoms (plienams, variui, titanui).
  - AC Kintamoji srovė: lengvoms medžiagoms (aliuminiui, magniui ir jų lydiniais).
- 5- Teigiamas paviršinis lizdas (+/~) suvirinimo kabelio prijungimui.
- 6- Neigiamas paviršinis lizdas (-/~) suvirinimo kabelio prijungimui.
- 7- Jungtis nuotoliniam valdymui:

suvirinimo aparatui galima taikyti įvairius nuotolinio valdymo tipus, naudojant atitinkamą 14 polių jungtį, esančią užpakalinėje dalyje. Kiekvienas įtaisas yra atpažįstamas automatiškai ir leidžia reguliuoti tokius parametrus:

- **Nuotolinis valdymas potenciometru:** sukančiant potenciometro rankenėlę pagrindinė srovė kinta nuo minimalios iki maksimalios. Pagrindinės srovės reguliavimas vyksta tik nuotoliniu valdymu.

- **Nuotolinis valdymas pedalu:** srovės vertė priklauso nuo pedalo padėties. Be to, TIG 2 taktų režime pedalo paspaudimas valdo aparato įsijungimą, pakeisdamas degiklio jungiklį.

- **Nuotolinis valdymas dviem potenciometrais:** pirmasis potenciometras reguliuoja pagrindinę srovę. Antrasis potenciometras reguliuoja kitą parametą, kuris priklauso nuo aktyvaus suvirinimo režimo. Sukant šį potenciometrą yra rodomas besikeičiantis parametras (jis nebegali būti valdomas rankenėle nuo skydo). Jei dirbama TIG režime, antrojo potenciometro reikšmė yra GALINĖ RAMPA.

- **Nuotolinis valdymas TIG PULSE:** leidžia atlikti TIG suvirinimą pulsuojančia srove, su galimybe reguliuoti nuotoliniu valdymu pagrindinius parametrus: Pagrindinės srovės intensyvumas, impulso srovės intensyvumas, srovės impulso trukmė, srovės impulsų periodas. Šis procesas leidžia atlikti geresnį šiluminio pasiskirstymo valdymą, to pasekoje galima suvirinti labai plonus įvairių medžiagų gaminius arba tokias medžiagas, kurios priklauso aukštų temperatūrų ir linkusios suskilti; be to, pagerina suvirinimo darbus, atliekamus su skirtingo storio gaminiams ir nevienodais nerūdijančiais bei mažai legiruotais plienais.

8- Jungtis TIG degiklio dujų vamzdžio prijungimui.

9- Jungtis degiklio jungiklio laido prijungimui.

10- Žalia signalinė lemputė rodo, kad aparatas yra įsijungęs.

11- Geltona signalinė lemputė paprastai yra išjungta, kai dega, parodo, jog suvirinimo aparatas yra užblokuotas dėl vieno iš šių saugiklių įsijungimo:

- Šiluminis saugiklis: suvirinimo aparato viduje yra pasiekta pernelyg aukšta temperatūra. Suvirinimo aparatas išlieka įjungtas, tačiau netiekia srovės iki tol, kol vėl nebus pasiekta normali temperatūra. Darbo atsinaujinimas yra automatiškas.

- Įtaisas, apsaugantis nuo trumpojo sujungimo: pasireiškė ilgnesni nei 1,5 s trumpasis sujungimas (priskilavio elektrodas) ir suvirinimo aparatas buvo užblokuotas.

Darbo atsinaujinimas yra automatiškas. Displėjuje pasirodantys kodai turi šias reikšmes: "C" dėl suvirinimo aparato perkaitimo įsijungia vienas iš apsauginių termostatų.

**12- Raidinis skaitmeninis displėjus.**

**13- MMA TIG/MMA režimo selektorius:**



Darbo režimas: TIG 2 TAKTAI, TIG 4 TAKTAI ir MMA režimas.

**14- HF TIG režimo selektorius:**

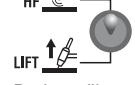

Darbo režimas:

HF TIG DC: HF uždegimas su automatinu išskyrimu, kai lankas yra uždegtas. TIG AC su nuolatiniu HF.

LIFT TIG DC: LIFT uždegimas, TIG AC negalimas. Ekrane pasirodo "Err HF".

**15- ENCODER**



Suvirinimo parametrų pasirinkimo ir nustatymo mygtukas ir Encoder rankenėlė. Parametrus nurodo užsidedanti viena iš signalinių lempučių 16, 17, 18, 19, 20, 21.

**16- PREGAS**

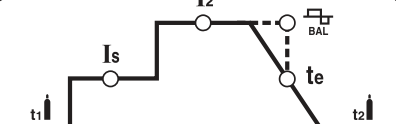

TIG režime parodo laiką PRE-GAS sekundėmis. Pagerina suvirinimo startą.

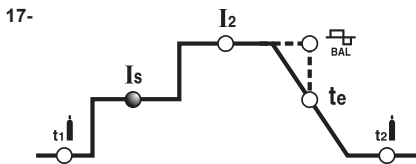

4 taktų TIG režime reiškia pradinę srovę  $I_s$ , kuri yra išlaikoma visą laiką, kai yra laikomas paspaustas degiklio jungtukas (reguliuojamas amperais).

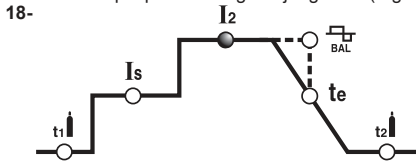

TIG AC/DC, MMA režimuose reiškia srovę  $I_2$  išėjime. Šis parametras yra matuojamas amperais.

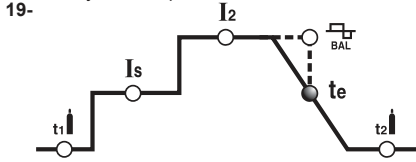

TIG AC/DC režime leidžia reguliuoti suvirinimo srovės GALINĖ RAMPĀ atleisus degiklio jungtį; šis reguliavimas leidžia išvengti kraterio susiformavimo suvirinimo pabaigoje bei leidžia papildymą pasiskirstančia medžiaga srovės sumažėjimo fazėje.

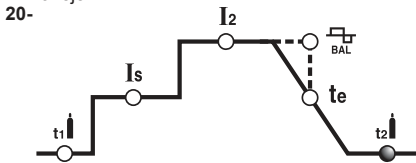

TIG režime reiškia POSTGAS laiką sekundėmis ir apsaugo elektrodą ir lydymosi vonelę nuo oksidacijos.

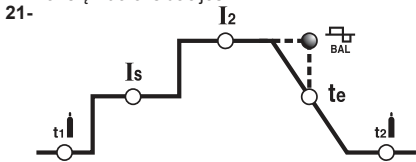

TIG AC režime šis parametras nurodo santykį (procentais) tarp laiko, kurio metu srovės poliškumas yra teigiamas ir išėina iš EN- (neigiamas elektrodas) ir viso kintamosios srovės periodo. Kuo didesnė yra EN- vertė, tuo gilesnis įsikverbis (reguliuojamas %) (5 LENT.).

## 5. INSTALIAVIMAS

**⚠ DĖMESIO! ATLIKTI VISAS INSTALIAVIMO IR ELEKTRINIŲ SUJUNGIMŲ OPERACIJAS TIK KAI SUVIRINIMO APARATAS YRA IŠJUNGTAS IR ATJUNGTAS NUO MAITINIMO TINKLO. VISUS ELEKTRINIUS SUJUNGIMUS TURI ATLIKTI TIK PATYRĘS AR KVALIFIKUOTAS PERSONALAS.**

### 5.1 PARUOŠIMAS (PAV. D)

Išpakuoti suvirinimo aparatą, sumontuoti atskiras dalis, esančias pakuotėje.

#### 5.1.1 Atgalinio kabelio- gnybto surinkimas (PAV. E)

#### 5.1.2 Suvirinimo kabelio- elektrodų gnybto (PAV. F) surinkimas (naudojamas MMA)

#### 5.1.3 Suvirinimo aparato pakėlimo būdai

Modelis, kuriame  $I_2 \text{ max}=180A$

Neaprupintas pakėlimo sistema.

Modelis, kuriame  $I_2 \text{ max}=250A$



Aparato pakėlimas gali būti atliekamas tik pagal Pav. G pavaizduotus būdus. Tai galioja tiek pirmos instaliacijos metu, tiek per visą aparato eksploataavimo laikotarpį.

### 5.2 SUVIRINIMO APARATO PASTATYMAS

Suvirinimo aparato instaliavimui parinkti aplinką, kurioje nebūtų kliūčių aušinimo sistemos ėjimo ir išėjimo vietoje (dirbtinė, ventiliatoriaus sukelta cirkuliacija, jei jis naudojamas); taip pat įsitikinti, kad tuo pačiu metu nebūtų įsiurbiamos konduktyvinės dulcės, koroziniai garai, drėgmė, ir t.t. Išlaikyti aplink suvirinimo aparatą bent 250 mm laisvos vietos.

**⚠ DĖMESIO! Pastatyti suvirinimo aparatą ant lygaus paviršiaus, galinčio išlaikyti atitinkamą svorį. Taip bus išvengta jo apvėrimo ir pavojingo judėjimo.**

### 5.3 PRIJUNGIMAS PRIE TINKLO

- Prieš vykdant bet kokius elektros sujungimus, būtina patikrinti, ar suvirinimo aparato duomenų lentelės dydžiai atitinka instaliacijos vietoje disponuojamą įtampą ir tinklo dažnį.
- Suvirinimo aparatas turi būti prijungiamas tik prie maitinimo sistemos su neutraliu laidininku sujungtu su žeme.
- Norint užtikrinti apsaugą nuo netiesioginių kontaktų, naudoti diferencijuotus tokių rūšių perjungiklius:
  - A tipo () vienfaziuose aparatuose;
  - B tipo () trifaziuose aparatuose.
- Tam, kad būtų patenkinti Normatyvos EN 61000-3-11 (Flicker) keliami reikalavimai,

patiriamas suvirinimo aparato sujungimas maitinimo tinklo sandūros taškuose, kuriuose tariamoji varža yra mažesnė nei  $Z_{max} = 0.25\Omega$ .

- Suvirinimo aparatas neatitinka standarto IEC/EN 61000-3-12 keliamų reikalavimų. Jei aparatas yra prijungiamas prie viešojo elektros maitinimo tinklo, atsakomybė už patikrinimą, ar suvirinimo aparatas gali būti prijungiamas tenka instaliuotojui arba vartotojui (jei reikia, kreiptis į energijos tinklų paskirstymo valdytoją).

### 5.3.1 Kištukas ir lizdas

Prijungti tie maitinimo kabelio normalizuotą kištuką, (2P + P+E) (230V), (3P + P+E) (400V) pritaikytą atitinkamai srovei ir paruošti maitinimo tinklo lizdą su lydziaisiais saugikliais arba automatiniais pertraukikliais; specialus žeminimo terminalas turi būti sujungtas su maitinimo linijos žeminimo laidininku (geltonas-žalias). Lentelėje (1 LENT.) pateikiami rekomenduojami uždelsto veikimo lydziųjų linijos saugiklių dydžiai amperais, parinkti remiantis nominalia maksimalia suvirinimo aparato tiekiamą srove bei maitinimo tinklo nominalia įtampa.

**⚠ DĖMESIO! Aukščiau išdėstytų taisyklių nesilaikymas sumažina gamintojo numatytos saugumo sistemos (I klasė) efektyvumą ir gali sukelti pavojų asmenims (pavyzdžiui, elektros smūgio) ir materialinėms gėrybėms (pavyzdžiui, gaisro).**

## 5.4 SUVIRINIMO KONTŪRO SUJUNGIMAI

**⚠ DĖMESIO! PRIEŠ VYKDYDAMI ŠIUOS SUJUNGIMUS, ĮSITIKINKITE, KAD SUVIRINIMO APARATAS YRA IŠJUNGTAS IR ATJUNGTAS NUO MAITINIMO TINKLO.**

Lentelėje (1 LENT.) pateikiami rekomenduotini suvirinimo laidų matmenys (mm<sup>2</sup>) priklausomai nuo suvirinimo aparato tiekiamos maksimalios srovės.

### 5.4.1 TIG suvirinimas

#### Degiklio prijungimas

- Įvesti srovės tiekimo kabelį į atitinkamą paviršinį gnybtą (-/-). Prijungti trijų polių jungtį (degiklio jungiklis) prie atitinkamo lizdo. Prijungti degiklio dujų vamzdį prie atitinkamos jungties.

#### Atgalinio suvirinimo srovės kabelio prijungimas

- Turi būti prijungiamas prie virinamo gaminio arba metalinio darbastalio ant kurio jis yra padėtas, bet kokiu atveju kuo arčiau prie atliekamos siulės.
- Šis kabelis turi būti prijungtas prie gnybto, pažymėto simboliu (+/-).

#### Prijungimas prie dujų baliono

- Priveržti slėgio reduktorių prie dujų baliono skendės, įterpiančią specialų adapterį, kuris yra tiekiamas kaip priedas.
- Sujungti dujų įleidimo vamzdį su adapteriu ir priveržti duotą žiedą.
- Atlaisvinti slėgio sumažinimo reguliavimo movą prieš atsukant baliono vožtuvą.
- Atsukti balioną ir nureguliuoti pageidaujama dujų kiekį (l/min) pagal orientacinius naudojimo duomenis, žiūrėti lentelę (LENT. 4); tolimesni dujų tekėjimo pakeitimai galės būti vykdomi suvirinimo metu pastoviai sukant slėgio reduktoriaus veržlę. Patikrinti vamzdžių ir antvamzdžių būklę.

**DĖMESIO! Baigus darbą visada gerai užsukti dujų baliono vožtuvą.**

### 5.4.2 MMA suvirinimas

Beveik visi glaištyti elektrodai yra jungiami prie generatoriaus teigiamo poliaus (+); išskyrus elektrodus su rūgštiniu glaištu, kurie jungiami prie neigiamo (-) poliaus.

#### Suvirinimo kabelio elektrodų laikiklio gnybto sujungimas

Baigias terminale specialiu gnybtu, kuris naudojamas atidengtos elektrodos dalies suspaudimui.

Šis laidas jungiamas prie gnybto, pažymėto simboliu (+).

#### Suvirinimo srovės atgalinio kabelio sujungimas

Jungiamas su virinamo gaminio arba metalinio darbastalio, ant kurio padėtas gaminy, kaip galima arčiau prie atliekamos siulės.

Šis laidas jungiamas prie gnybto, pažymėto simboliu (-).

#### Patarimai:

- Prisukti iki galo suvirinimo kabelių jungtis paviršiniuose lizduose (jei jie yra), kad būtų garantuojamas nepriekaištingas elektros kontaktas; priešing atveju jungtis gali perkaisti, įmanomas jų greitas susidėvimas ir efektyvumo sumažėjimas.
- Naudoti kaip galima trumpesnius suvirinimo kabelius.
- Vengti naudoti metalines struktūras, kurios nėra virinamų gaminių sudedamosios dalys, suvirinimo srovės atgalinio kabelio pakeitimui; tai gali būti pavojinga saugumo atžvilgiu ir pakenkti suvirinimo kokybei.

## 6. SUVIRINIMAS: PROCESO APRAŠYMAS

### 6.1 TIG SUVIRINIMAS

TIG suvirinimas yra toks suvirinimo procesas, kurio metu išnaudojama šiluma, gaunama iš elektros lanko, kuris yra uždegamas ir išlaikomas tarp nelydziojo elektrodo (volframo) ir virinamo gaminio. Volframo elektrodas yra laikomas degiklio, kuris yra pritaikytas perduoti suvirinimo srovę ir apsaugoti patį elektrodą ir suvirinimo vonelę nuo atmosferos oksidacijos inertinių dujų flusu (paprastai argonas: Ar 99.5%), kuris sklinda iš keramikinio antgalio (PAV. H).

Norint pasiekti aukštos kokybės suvirinimą, labai svarbu naudoti tinkamo diametro elektrodą bei atitinkamą srovę, žiūrėti lentelę (4 LENT.).

Normalus elektrodo išikišimas iš keramikinio antgalio yra 2-3mm, o kampiniame suvirinime gali pasiekti 8mm.

Suvirinimas vykdomas sulydant siulės kraštus. Labai mažo storio ir (tinkamai paruošties (apytiksliai iki 1mm) gaminiams nereikia papildomų medžiagų (PAV. I). Didesnio storio gaminiams yra reikalingos pagrindinės medžiagos sudėtį atitinkančios bei tinkamo skersmens lazdelės, taip pat atitinkamas kraštų paruošimas (PAV. L). Norint pasiekti aukštą suvirinimo kokybę, patariama įsitikinti, kad virinami gaminiai yra kruopščiai nuvalyti, jų paviršius nėra oksidavęsis, nėra tepalų, aliejaus, tirpalų liekanų ir t.t.

#### 6.1.1 HF ir LIFT uždegimas

##### HF uždegimas

Elektros lanko uždegimas įvyksta ne dėl volframo elektrodo ir virinamo gaminio kontakto, bet dėl kibirkšties, kurią sukelia aukšto dažnio įrenginys. Toks uždegimo būdas nereikalauja volframo įvedimo į suvirinimo vonelę, elektrodas nesudėvi, be to galimas lengvas startas visose suvirinimo pozicijose.

##### Procesas:

Paspaušti degiklio mygtuką, priartinančią prie virinamo gaminio elektrodo galą (2 - 3mm), palaukti lanko užsidegimo perduoto HF impulsais, ir, užsidegus lankui, formuoti lydymo vonelę ant virinamo gaminio bei tęsti suvirinimą išilgai siulės.

Jei pasitaiko sunkumai uždegant lanką, nepaisant to, kad paduodamos dujos ir yra matomos HF iškrovos, nesistengti ištaisai paveikti elektrodą HF, bet patikrinti jo paviršiaus vientisumą ir galo formą, o, esant reikalui, jį atnaujinti šlifuokliu.

##### LIFT uždegimas (Modelis, kuriame $I_2 \text{ max}=250A$ )

Elektros lanko uždegimas įvyksta atitraukiant volframo elektrodą nuo virinamo gaminio. Toks uždegimo būdas sąlygoja mažesnius elektrodo-spindulinius trukdžius ir minimaliai sumažina volframo inkluzijas ir elektrodo susidėvimą.

##### Procesas:

Padėti elektrodo galą ant virinamo gaminio lengvai jį paspaudžiant. Nuspausti iki galo degiklio mygtuką ir po kelių sekundžių pakelti elektrodą 2-3mm, taip bus pasiektas lanko uždegimas. Suvirinimo aparatas iš pradžių tiekia LIFT srovę, o po kelių sekundžių pasiekiamas nustatytas suvirinimo srovės dydis. Ciklo pabaigoje srovė išnyksta nustatyta nuožuliniaja rampa.

#### 6.1.2 TIG suvirinimas nuolatinė srove

TIG suvirinimas nuolatinė srove tinka visiems mažai legiruotams ir gausiai legiruotams angliniams plienams bei sunkiesiems metalams, tokiems kaip varis, nikelis, titanas ir jų lydiniai.

TIG suvirinimui nuolatinė srove naudojant teigiamo poliaus elektrodus (-) dažniausiai yra pasirenkami 2% torio (raudonos spalvos juosta) arba 2% cerio (pilkos spalvos juosta) elektrodai.

Svarbu nusiaubinti volframo elektrodus šlifavimo pagalba, žiūr. PAV. M, atkreipiant dėmesį, kad jų smaigalys būtų neprikaištingai koncentrinis, tokiu būdu bus išvengiama lanko nukrypimų. Labai svarbu nušlifuoti elektrodą išilgine kryptimi. Ši operacija turi būti kartojama periodiškai, priklausomai nuo elektrodo naudojimo ir susidėvėjimo, taip pat, kai elektrodas dirbant yra atsitiktinai užteršiamas, jis oksiduojasi arba buvo naudojamas netaisyklingai. TIG režime nuolatinė srove yra galimas darbas 2 taktais (2T) ir 4 taktais (4T).

#### 6.1.3 TIG suvirinimas kintamąja srove

Šis suvirinimo būdas leidžia dirbti su metalais, tokiais kaip aliuminis ir magnis, ant kurių paviršius susidaro apsauginis ir izoliacinis oksidas. Pakeičiant suvirinimo srovės poliškumą, įmanoma „perkirsti“ paviršinį oksidą sluoksnį taip vadinama „joninio smėliavimo“ mechanizmu pagalba. Įtampa ant volframo elektrodo yra kintanti-teigiama (EP) ir neigiama (EN). EP metu oksidas yra pašalinamas nuo paviršiaus („valymas“ arba „beicavimas“), tai leidžia puodinguoti. EN metu vyksta maksimalus šiluminis pasiskirstymas link virinamo gaminio, tai leidžia suvirinimą.

**Modelis, kuriame I<sub>2</sub> max=250A:** Galimybė keisti balanso parametrai dirbant kintamąja srove leidžia iki minimumo sumažinti EP srovės laiką bei atlikti greitesnį suvirinimą.

Aukštesnės balanso parametro vertės leidžia greitesnį suvirinimą, geresnę įsiskverbia, geriau sukcentruota lanką, siauresnę suvirinimo vonelę, bei ribotą elektrodo įkaitimą. Mažesnės šio parametro vertės leidžia geresnį virinamo gaminio išvalymą. Per žemos balanso vertės nustatymas gali iššaukti lanko ir nuoksiduotos dalies išplatėjimą, taip pat elektrodo perkaitimą, to pasekoje gali sukelti ir rutulių susidarymą ant elektrodo smaigaliu bei apsunkinti lanko uždegimą bei pakenkti jo kryptingumui. Per aukštos balanso vertės pasirinkimas gali sąlygoti „nešvarius“, tamsiomis inkluzijomis užterštos, suvirinimo vonelės susidarymą.

Lentelėje (LENT. 5) yra apibendrinti suvirinimo kintamąja srove parametrai keitimo padariniai.

Virinant TIG kintamojoje srovėje yra galimas darbas 2 taktais (2T) ir 4 taktais (4T).

Be to, galioja ir nurodymai, susiję ir su pačiu suvirinimo procesu.

Lentelėje (LENT. 4) yra pateikti orientaciniai duomenys aliuminio suvirinimui, tinkamiausias elektrodo tipas yra gryno volframo (žalios spalvos juosta) elektrodas.

#### 6.1.4 Procesas

- Rankenėlės pagalba nustatyti norimą suvirinimo srovės dydį; esant reikalui suvirinimą pritaikyti prie realaus reikiamo šiluminio pasiskirstymo.

- Paspausti degiklio jungiklį patikrinant taisyklą dujų tiekimą iš degiklio, esant reikalui sukalibruoti PRE GAS ir POST GAS laiką (tik modeliams, kuriuose I<sub>2</sub> max=250A); šie laikai turi būti reguliuojami pagal darbo sąlygas, ypač dujų uždelsimas turi būti toks, kad suvirinimo pabaigoje sudarytų sąlygas elektrodo ir vonelės ataušimui nesueinant j kontaktą su aplinka (oksidacija ir užteršimas).

#### TIG režimas su 2T seka:

- Nuspausti iki galo degiklio jungiklį (P.T.), uždegti lanką ir išlaikyti 2-3mm atstumą nuo virinamo gaminio.

- Norint nutraukti suvirinimą, atleisti degiklio jungiklį, tokiu būdu sudaromos sąlygos laipsniškam srovės panaikinimui (jei jungta GALINĖS RAMPOS funkcija tik modeliui, kuriame I<sub>2</sub> max=250A) arba staigiam lanko išnykimui su po to sekančiu post gas laiku.

#### TIG režimas su 4 taktų seka (Modeliui, kuriame I<sub>2</sub> max=180A):

- Pirmasis jungiklio paspaudimas įžiebta lanką su suvirinimo srove. Šis dydis yra išlaikomas ir atleidus jungiklį. Kai vėl paspaudžiamas ir atleidžiamas jungiklis, baigiasi suvirinimo ciklas ir prasideda POST GAS periodas.

#### TIG režimas su 4 taktų seka (Modeliui, kuriame I<sub>2</sub> max=250A):

- Pirmasis jungiklio paspaudimas įžiebta lanką su srove I<sub>start</sub>. Atleidus jungiklį, srovė didėja iki I<sub>min</sub>, kol pasiekia suvirinimo srovės dydį; ši vertė yra išlaikoma ir atleidus jungiklį. Vėl paspaudus jungiklį, srovė sumažėja pagal GALINĖS RAMPOS funkciją iki I<sub>min</sub>. Pastarasis dydis yra išlaikomas iki tol, kol yra atleidžiamas jungiklis, tokiu būdu baigiamas suvirinimo ciklas ir prasideda POST GAS periodas. Tuo tarpu jeigu jungiklis atleidžiamas GALINĖS RAMPOS funkcijos metu, suvirinimo ciklas baigiamas staigiai ir prasideda POST GAS periodas.

#### 6.2 MMA SUVIRINIMAS

- Labai svarbu vadovautis elektrodų gamintojų nurodymais dėl teisingo poliškumo ir optimalios suvirinimo srovės (paprastai tokie nurodymai būna pateikti ant elektrodų pakuotės).

- Suvirinimo srovė turi būti reguliuojama pagal naudojamo elektrodo diametrą ir pageidaujama suvirinimo siūlės tipą; žemiau pateikiami suvirinimo srovių pavyzdžiai įvairių diametrų elektrodams:

Ø Elektrodo (mm)	Suvirinimo srovė (A)	
	min.	maks.
1.6	25	50
2	40	80
2.5	60	110
3.2	80	160
4	120	200
5	150	250

- Reikia atkreipti dėmesį į tai, kad to paties diametro elektrodams stipresnė srovė parenkama vykdant horizontalius suvirinimus, tuo tarpu vertikaliniams suvirinimams ar virinant virš galvos lygio turi būti parenkama žemesnė srovės vertė.

- Apart pasirenkamo srovės intensyvumo, mechaninės suvirinimo siūlės savybės sąlygoja ir kiti suvirinimo parametrai, tokie kaip lanko ilgis, darbo spartumas ir pozicija, elektrodų diametras ir kokybė (tinkamas elektrodų sandėliavimas: saugoti nuo drėgmės ir laikyti specialiose pakuotėse arba dėžėse).

#### 6.2.1 Procesas

- Laikant apsauginę kaukę PRIEŠ VEIDĄ, brūkštelti elektrodo galu į virinamą gaminį atliekant panašų judesį lyg uždegant degtuką; tai yra teisingiausias lanko uždegimo būdas.

DĖMESIO: NETRANKYTI elektrodo į virinamą gaminį; taip rizikuojama pažeisti jo glaistą ir apsunkinti lanko uždegimą.

- Uždegus lanką, stengtis išlaikyti atstumą iki virinamo gaminio, lygų naudojamam elektrodo diametrui ir suvirinimo metu stengtis pastoviai išlaikyti šį atstumą; svarbu prisiminti, kad elektrodo pasvirimas judėjimo kryptimi turėtų būti apytiksiai 20-30 laipsnių.

- Suvirinimo siūlės pabaigoje, patraukti elektrodo galą šiek tiek atgal palyginus su judėjimo kryptimi, virš suvirinimo kraterio jį užpildant, greitai judesiu pakelti elektrodą iš suvirinimo vonelės ir užgesinti lanką (SUVIRINIMO SIŪLĖS CHARAKTERISTIKOS - PAV. N).

#### 7. PRIEŽIŪRA



DĖMESIO! PRIEŠ VYKDANT BET KOKIAS PRIEŽIŪROS OPERACIJAS, ĮSITIKINTI, KAD SUVIRINIMO APARATAS YRA IŠJUNGTAS IR ATJUNGTAS NUO MAITINIMO TINKLO.

#### 7.1 NUOLATINĖ PRIEŽIŪRA

NUOLATINĖS PRIEŽIŪROS OPERACIJAS GALI ATLIKTI OPERATORIUS.

#### 7.1.1 DEGKILIO PRIEŽIŪRA

- Stengtis nepadėti degiklio ir jo laido ant karštų gaminių; tai gali sukelti izoliuojančių medžiagų išsilydimą bei degiklio gedimą.

- Periodiškai tikrinti vamzdyno ir dujotakių stovį.

- Tiksliai suderinti elektrodo laikymo gnybtus, dujų sklaidytuvą, kalibruotą su pasirinkto skersmens elektrodu, tokiu būdu bus išvengta perkaitimo, netinkamo dujų pasiskirstymo ir su tuo susijusio prasto aparato veikimo.

- Prieš kiekvieną naudojimą patikrinti šių galinių degiklio dalių nusidėvėjimo stovį ir taisyklą surinkimą: antgalio, elektrodo, elektrodo gnybtų, dujų sklaidytuvo.

#### 7.2 SPECIALIOJI TECHNINĖ PRIEŽIŪRA

SPECIALIOSIOS TECHNINĖS PRIEŽIŪROS OPERACIJAS PRIVALO ATLIKTI TIK PATYRĘS ARBA ELEKTROMECHANIKOS SRITYJE SPECIALIZUOTAS PERSONALAS, BŪTINA LAIKYTIŠ TECHNINIO STANDARTO IEC/EN 60974-4 REIKALAVIMŲ.



DĖMESIO! PRIEŠ NUIMANT SUVIRINIMO APARATO ŠONINIUS SKYDUS IR ATLIEKANT BET KOKIAS OPERACIJAS APARATO VIDUJE, ĮSITIKINTI, KAD SUVIRINIMO APARATAS YRA IŠJUNGTAS IR ATJUNGTAS NUO MAITINIMO TINKLO.

Bet kokie patikrinimai suvirinimo aparato viduje, atliekami neatjungus įtampas, dėl tiesioginio kontakto su detalėmis, kuriomis teka srovė, gali sukelti stiprų elektros smūgį ir/arba sąlygoti sužeidimus dėl tiesioginio kontakto su judančiomis dalimis.

- Reguliariai (periodiškumas priklauso nuo naudojimo dažnio ir nuo dulkių kiekio aplinkoje) tikrinti suvirinimo aparato vidų ir labai mikštu šepetėju arba tinkamai valikliais pašalinti dulkes, susikaupusias ant elektroninių plokščių.

- Esant progai patikrinti, ar elektriniai sujungimai yra gerai priveržti, ir ar nepažeista laidų izoliacija.

- Minėtų operacijų pabaigoje vėl sumontuoti suvirinimo aparato šoninius skydus gerai prisukant varžtus.

- Absoliučiai vengti vykdyti suvirinimo darbus prie atviro suvirinimo aparato.

- Po techninės priežiūros ar remonto darbų atlikimo, atnaujinti prieš tai buvusias jungtis ir kabelių sujungimus, atkreipiant dėmesį, kad jie nesuliestų su judančiomis detalėmis arba dalimis, kurios gali įkaisti iki aukštų temperatūrų. Visus laidininkus perrišti dirželiais, kaip buvo anksčiau, atkreipiant dėmesį ir išlaikant tarp jų atskirus pirminės grandinės aukštos įtampos sujungimus nuo antrinių žemos įtampos sujungimų.

Vėl surenkant konstrukciją, naudoti visas originalias varžles ir varžtus.

#### 8. GEDIMŲ PAIEŠKA

NEPATENKINAMO SUVIRINIMO APARATO DARBO ATVEJU, PRIEŠ ATLIEKANT SISTEMATINĮ PATIKRINIMĄ AR KREIPIANTIS Į JŪSŲ TECHNINIO APTARNAVIMO CENTRĄ, PATIKRINTI AR:

- Suvirinimo srovė, reguliuojama potenciometro pagalba pagal graduotą skalę (amperais), yra tinkama naudojamų elektrodų diametrui ir tipui.

- Pagrindiniai jungikliai esant pozicijoje "ON", dega atitinkama lemputė; priešingu atveju sutrikimas paprastai susijęs su maitinimo linija (laidai, izdas ir/arba kištukas, lydieji saugikliai, ir t.t.).

- Įsitikinti, ar nedega geltona signalinė lemputė, kuri parodo šiluminio saugiklio įsijungimą.

- Įsitikinti, kad buvo laikomasi nominalaus apkrovimo ciklo; šiluminio saugiklio įsijungimo atveju, palaukti natūralaus įrenginio atvėsimo, patikrinti ventilatoriaus veikimą.

- Suvirinimo kontūro sujungimai yra taisyklingi, ypač, ar įžeminimo laido gnybtas tikrai sujungtas su virinamu gaminio ir be izoliuojančių medžiagų įsikimimo (pavyzdžiui, dažų).

- Naudojamos apsauginės dujos yra tinkamos (Argonas 99.5%) ir teisingas jų kiekis.

1. KAARKEEVITUSE ÜLDISED OHUTUSNÕUDED .....	88
2. SISSEJUHTATUS JA ÜLDINE KIRJELDUS .....	88
2.1 SISSEJUHTATUS.....	88
2.2 STANDARDVARUSTUS.....	89
2.3 TELLITAVAD TARVIKUD.....	89
3. TEHNILISED ANDMED .....	89
3.1 ANDMEPLAAT.....	89
3.2 ÜLEJÄÄNUD TEHNILISED ANDMED.....	89
4. KEEVITUSSEADME KIRJELDUS.....	89
4.1 KONTROLL-, SEADISTAMIS- JA ÜHENDUSMEHCHANISMID .....	89
5. PAIGALDAMINE .....	90
5.1 MONTAAŽ (PILT D).....	90
5.1.1 Tagasisidekaabli/klemmi montaaž (PILT E).....	90
5.1.2 Keevituskaabi-elektroodihoidiku montaaž (JOON. F) (MMA keevitus).....	90
5.1.3 Keevitusseadme tõstmine.....	90
5.2 KEEVITUSAPARAADI ASUKOHT.....	90
5.3 ÜHENDUS VOOLUVÕRKU .....	90
5.3.1 Pistik ja pistikupesa.....	90
5.4 KEEVITUSSFÄÄRI ÜHENDUSED .....	90

5.4.1 TIG KEEVITUS.....	90
5.4.2 MMA-keevitus.....	90
6. KEEVITUS: PROTSEDUURI KIRJELDUS .....	90
6.1 TIG-KEEVITUS.....	90
6.1.1 HF ja LIFT süütelang.....	90
6.1.2 TIG DC-keevitus.....	90
6.1.3 TIG AC-keevitus .....	90
6.1.4 Toimimisviis.....	91
6.2 MMA-KEEVITUS .....	91
6.2.1 Keevitus.....	91
7. HOOLDUS.....	91
7.1 HOOLDUS.....	91
7.1.1 PÕLETI HOOLDUS.....	91
7.2 ERAKORRALINE HOOLDUS .....	91
8. VEAOTSING .....	91

## KEEVITUSSEADMED TIG- ja MMA-KEEVITUSEKS TÖÖSTUSLIKUKS JA PROFESSIONAALSEKS KASUTAMISEKS.

Märge: Alltoodud tekstis võetakse kasutusele termin "keevitusaparaat".

### 1. KAARKEEVITUSE ÜLDISED OHUTUSNÕUDED

Keevitusaparaadi kasutaja peab olema piisavalt teadlik seadme ohutust kasutamisest ning informeeritud kaarkeevitusega kaasnevatest riskidest, nende vastavatest kaitsejuhistest ja hädaabi protseduuridest.

(Viidata samuti seadusele "EN 60974-9: Seadmed keevituskaarega keevitamiseks. Osa 9: Paigaldus ja kasutamine").



- Vältige otset kontakti keevitussfääriga; generaatori poolt toodetud tühijooksupinge võib olla ohtlik mõningatel juhtudel.
- Keevituskaablite ühendust, kontrolli ja parandust teostades peab seade olema välja lülitatud ja toiteallikast lahutatud.
- Enne põleti kulunud osade väljavahetamist lülitage keevitusaparaat välja ja lahutage vooluvõrgust.
- Teostage paigaldamisega kaasnevad elektritööd ohutusnormide ja seaduste kohaselt.
- Keevitusaparaat peab olema ühendatud ainult vastava neutraalset maandussüsteemi omava toiteallikaga.
- Kontrollige, et toitepistik on korrektselt maandatud.
- Ärge kasutage keevitusaparaati märjas või niiskes keskkonnas ja vihma käes.
- Ärge kasutage vigastatud isolatsiooniga või lödvestunud ühendustega kaableid.
- Vedelikjahutusüsteemi kasutamisel tohib seda täita ainult tingimusel, et keevitusseade on välja lülitatud ja vooluvõrgust välja võetud.



- Ärge keevitage paakide, mahutite või torude peal, mis sisaldavad või milles on eelnevalt olnud tuleohtlikud vedelikud või gaasid.
- Vältige töötamist kloorilahustiga puhastatud pindade peal või sarnaste kemikaalide läheduses.
- Ärge keevitage surve all olevate mahutite peal.
- Eemaldage tööpiirkonnast kõik tuleohtlikud materjalid (nt. puit, paber, riidelapid).
- Tagage piisav ventilatsioon või kasutage suitsu äratõmbeventilaatoreid keevituskaare läheduses. On tähtis kontrollida regulaarselt keevitusel eralduva suitsu koostist, konsistentsi ja ekspositsiooni kestvust.
- Hoidke gaasiballoon kaugel soojusallikatest, kaasaarvatud päikesekiirgusest (kui kasutusel).



- Põleti, töödeldava eseme ja läheduses paiknevate võimalike maandatud metalloosade (juurepäisetavad) suhtes tuleb kasutada sobivat elektrilist isolatsiooni.

- Tavaliselt on see saavutatav kandes vastavaid kindaid, jalgaseid, peakatet ja riietust, ning kasutades isoleerivad astmelaudu või põrandakatteid.
- Kaitske alati silmi eeskirja EN 175 kohaselt maskite või kiivritele monteeritud filtritega, mis vastavad eeskirjale UNI EN 169 või UNI EN 379.
- Kasutage alati tulekindlat kaitseriietust (vastavuses eeskirjaga UNI EN 11611) ja keevituskindaid (vastavuses eeskirjaga UNI EN 12477) vältimaks naha kokkupuudet keevituskaare poolt tekitatava ultravioletti või infrapunase kiirgusega; keevituskaare läheduses viibivad isikud peavad olema kaitstud mitte peegeldavate kaitsevarjete või kaitseeseriite abil.
- Müra: juhul, kui eriti intensiivse keevitustegevuse tulemusena keskkonna müranivoo LEPD, milles inimene igapäevaselt viibib on võrdne või ületab 85 dB(A), on kohustuslik kasutada individuaalseid kaitsevahendeid (Tab. 1).



- Keevitusel kasutatav vool tekitab keevitusahela läheduses elektromagnetvälja (EMF).

Elektromagnetväljad võivad põhjustada interferentse teatud meditsiiniseadmetega (näiteks südamestimulaatorid, hingamisseadmed, metallproteesid jne.).

Antud seadmete kasutajate suhtes tuleb kohaldada vastavaid kaitsemeetmeid, näiteks keelata lipipäasid, mis võivad kahjustada keevitusseadet kasutataks.

Käesolev keevitusseade vastab nõuetele, mille tehniline standard sätestab ainult tööstuses ja professionaalsel eemärgil kasutatavatele seadmetele.

Seadme vastavus inimest mõjutavate elektromagnetväljade kohta käivatele piirväärtustele kodustes tingimustes ei ole tagatud.

Elektromagnetväljade mõju vähendamiseks peab seadme operaator rakendama järgnevat meetmeid:

- Kinnitada mõlemad keevituskaablid võimalikult teineteise lähedale.
- Hoidma pead ja rindkeret keevitusahelast võimalikult kaugel.
- Mitte mingil juhul ei tohi keevituskaableid ümber keha keerata.
- Keevitada ei tohi keevitusahela sees olles. Hoidke mõlemad keevituskaablid kehast samal pool.
- Ühendage keevitusvoolu tagasisivoolukaabel keevitatava detaili külge, teostatava keevituse kohale võimalikult lähedale.
- Ärge keevitage seadme läheduses, sellel istudes või sellele toetudes (minimaalne vahekaugus: 50 cm).
- Ärge jätke keevitusahela lähedusse ferromagnetikuid.
- Minimaalne vahekaugus d= 20 cm (Pilt. O).



- A klassi seade:

Käesolev keevitusseade vastab nõuetele, mille tehniline standard sätestab ainult tööstuses ja professionaalsel eemärgil kasutatavatele seadmetele. Tagatud ei ole elektromagnetilise ühilduvuse eluhoonetes ja otse eluhoonete varustavasse madalpingevõrku ühendatud hoonetes.



### LISA HOIATUSED

#### KEEVITUSTÖÖD:

- Suure elektrilöögiohuga keskkonnas;
- Piiratud ruumides;
- Tule- ja plahvatusohtlike materjalide läheduses.
- Ülaltoodud keevitustöö tingimused PEAVAD olema enne töö algust hinnatud „Ohutus eest vastutava spetsialisti“ poolt ja teostatud alati informeeritud isikute juuresolekul, kes võivad hädaohu korral abi anda.
- PEAVAD olema varustatud tehniliste kaitsevahenditega vastavalt seaduse "EN 60974-9: Seadmed keevituskaarega keevitamiseks: Osa 9. Paigaldus ja kasutus." Peatükis 7.10; A.8; A.10. ära toodule.
- PEAB olema keelatud keevitamine, kui keevitajal puudub kontakt maaga, väljaarvatud juhul, kui on kasutusel vastav kaitseplattvorm.
- ELEKTROODIHOIDJATE VÕI PÕLETITE VAHELININE PINGE: keevitamine mitme keevitusaparaadiga sama elemendi või elektriliselt ühendatud elementide korral võib põhjustada ohtliku tühijooksupingesusma kahe erineva elektroodihoidja ja põleti vahel, ületades kahekordselt lubatud väärtuse. Vajalik on, et ekspordist kaastöötaja viiks instrumente kasutades läbi mõõtmised, tehes kindlaks võimalikud riskifaktorid ja võimaliku seaduse "EN 60974-9: Seadmed keevituskaarega keevitamiseks. 9. osa: Paigaldus ja kasutus" punktis 7.9 ette nähtud kaitsemeetmete kasutuselevõtu.



### JÄÄKOHUD

- ÜBERMINEK: pange keevitusseade horisontaalsele ja selle kaalu kannatavale pinnale; vastasel juhul (kui seadme all olev pind on kaldus või konarlik), võib see ümber minna.

- EBAÕIGE KASUTAMINE: keevitusseadme kasutamine mistahes muul kui ettenähtud eesmärgil (nt. külmunud veetorude lahtisulatamiseks) on ohtlik.

- KEEVITUSSEADME TEISALDAMINE: balloon tuleb alati sobilikul moel kinnitada, et vältida selle mahakukkumist.

- Keevitusseadet tohib tõsta ainult tingimusel, et selle küljest on lahti ühendatud gaasiballoon, traadietteandemehhanism ja mistahes tüüpi ühendus-või toitekaablid /-lõdvikud (nende olemaolul). Ainus lubatud tõstmisviis on see, mida on kirjeldatud käesoleva juhendi osas „PAIGALDAMINE“.

- On keelatud riputada keevitusseadet kasutades selleks käepidet.

### 2. SISSEJUHTATUS JA ÜLDINE KIRJELDUS

#### 2.1 SISSEJUHTATUS

Mudel, mille I<sub>s</sub> max=180A

Veermikuga, ühefaasiline, õhkjahutusega keevitusseade TIG-ja MMA-keevituseks alalis- (DC) ja vahelduvvoolul (AC). HF-(kõrgsagedus) generaator kontaktivabaks kaaresüüteks TIG-keevitusel. Lai kasutuskaala erinevate materjalide (teras, roostevara teras, vask, titaan, alumiinium, alumiinium jne.) töötlemiseks.

Mudel, mille I<sub>s</sub> max=250A

Veermikuga, ühefaasiline, õhkjahutusega, elektrooniliselt (türistoridega) juhivat



keevitusseade TIG- ja MMA-keevituseks alalis- (DC) ja vahelduvvoolul (AC). HF-(kõrgsagedus) generaator kontaktivabaks kaaresüüteks TIG-keevitusel. Lai kasutuskaala erinevate materjalide (teras, roostevas teras, vask, titaan, alumiinium, alumiinium jne.) töötlemiseks.

## 2.2 STANDARDVARUSTUS

- Keevituskäpp (R.A. mudelil vesijahutusega).
- Maandusklemmiga tagasisidekaabel.
- Rataste komplekt.
- Ühendus ARGOONI balloonile.
- Rõhuvähendaja.
- R.A. vesijahutussüsteem (ainult R.A. mudelitele).

## 2.3 TELLITAVAD TARVIKUD

### Mudel, mille I<sub>2</sub> max=180A

- MMA keevituskomplekt.
- Isetumenev keevitusmask: fikseeritud või seadistatav filter.

### Mudel, mille I<sub>1</sub> max=250A

- Käsitöötlusega kaugjuhtimine 1 potentsiomeetriga.
- Käsitöötlusega kaugjuhtimine 2 potentsiomeetriga.
- Pedaaliga kaugjuhtimine.
- TIG PULSE kaugjuhtimine.
- MMA keevituskomplekt.
- Isetumenev keevitusmask: fikseeritud või seadistatav filter.

## 3. TEHNILISED ANDMED

### 3.1 ANDMEPLAAT

Põhiandmed keevitusaparaadi tööst ja tööviimist leiate seadme andmeplaadil alljärgnevatel tähendustega:

#### Pilt. A

- 1- Kere kaitsesetse.
  - 2- Toiteliini sümbol:  
1~: ühefaasiline vahelduvpinge;  
3~: kolmefaasiline vahelduvpinge.
  - 3- Sümbol **S**: näitab, et on võimalik sooritada keevitusoperatsioone keskkonnas, kus on kõrge elektrisõrkkus (nt. suurte metallkoguste läheduses).
  - 4- Teostatava keevitusprotseduuri sümbol.
  - 5- Keevitusaparaadi siseehituse sümbol.
  - 6- Viide EUROOPA kaarkeevitusaparaatide ohutus- ja tootmisnormatiivile.
  - 7- Registrinumbriga keevitusaparaadi identifitseerimiseks (hädavajalik tehnilise teeninduse, osade väljavahetamise ja toote päritolu selgitamiseks korral)
  - 8- Elektrisüsteemi tööviim:  
- **U<sub>1</sub>**: Maksimaalne tühihoopisvõng.  
- **I<sub>1</sub>/U<sub>2</sub>**: Vastav normaliseeritud vool ja pinget, mida keevitusaparaat võib jaotada keevituse ajal.  
- **X**: Impulssisagedus: näitab aega, mille jooksul keevitusaparaat on võimeline jaotama vastavat voolu (sama kolonn). Võime väljendub %-des, baseerudes 10 minutisele tsükli (nt. 60% = 6 minutit tööd, 4 minutit puhkust, jne.). Juhul kui kasutustegurid (viide 40°C-le keskkonnale) ületatakse, ülekuumenemiskaitse seiskub (keevitusaparaat jääb stand-by kuni seadme temperatuur taastub ettenähtud tasemele).  
- **A/V-A/V**: Näitab keevitusvoolu reguleerimiskaalat (minimaalne - maksimaalne) ja sellele vastavat kaarpinget.
  - 9- Toiteliini omadused:  
- **U<sub>i</sub>**: Keevitusaparaadi vahelduvpinge ja toitevoolu sagedus (lubatud piir ±10%).  
- **I<sub>1</sub> max**: Liini poolt kasutatud maksimaalne vool.  
- **I<sub>1</sub> eff**: Reaalne toitevool.
  - 10- **—**: Liini kaitseks ettenähtud kaitsekorkide väärtus hilinenud stardi korral.
  - 11- Ohutusnorme viitavad sümbolid, mille tähendus on selgitatud peatükis 1 "Kaarkeevituse üldine ohutus".
- Märge: Ülaltoodud näiteplaadil on näidatud ainult sümbolite ja väärtuste tähendused; keevitusaparaadi täpseid tehnilised andmed leiate käesoleva seadme andmeplaadilt.

### 3.2 ÜLEJÄÄNUD TEHNILISED ANDMED

- **KEEVITUSAPARAAT**: vaata tabelit 1 (TAB.1).
  - **PÖLETI**: vaata tabelit 2 (TAB.2).
- Keevitusaparaadi kaal on näidatud tabelis 1 (TAB. 1).

## 4. KEEVITUSSEADME KIRJELDUS

### 4.1 KONTROLL-, SEADISTAMIS- JA ÜHENDUSMEHHAANISID

#### Mudel, mille I<sub>2</sub> max=180A (JOON. B)

- 1- Toitejuhe 2P + (P.E.).
- 2- Liitmik gaasivooliku ühendamiseks (rõhuvähendaja ballooni - keevitusseade).
- 3- Kommutaator funktsioonigrupp 1, funktsioonigrupp 2, väljas.
- 4- AC/DC ümberlülit.
- DC Alalisvool: kõik raskmetallid (teras, vask, titaan).
- AC Vahelduvvool: kergmetallid (alumiinium, magneesium ja nende sulamid).
- 5- Jaotusskaala.
- 6- Keevitusvoolu seadistamine
- 7- Liitmik TIG-põleti gaasivooliku ühendamiseks.
- 8- Positiivne (+/-) kiirpistikupesa keevituskaabli.
- 9- Negatiivne (-/-) kiirpistikupesa keevituskaabli.
- 10- Liitmik keevituskäpa nupu kaabli.
- 11- Tavaliselt kustunud kollane LED; süttides näitab, et vallandunud on termokaitse: keevitusseadme sisetemperatuur on ületanud lubatud piiri. Keevitusseade ei lülitu välja, ent voolu edastamine katkestatakse seni, kuni temperatuur normi piiresse tagasi läheb. Sisselülitumine toimub automaatselt.

- 12- Roheline LED näitab, et keevitusseade on vooluvõrku ühendatud ja kasutamiseks valmis.

- 13- Gaasi järelvoolu kestuse seadistamine.

- 14- MMA **TIG/MMA- režiimi valik:**

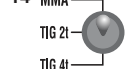

Töörežiim: 2 TAKTILINE TIG, 4 TAKTILINE TIG ja MMA režiim.

- 15- **TIG- režiimi valik:**



Töörežiim:  
- TIG DC, HF-kaaresüüde automaatse väljalülitusega pärast kaare süttimist;  
- HF välja lülitatud;  
- TIG AC, pidevalt sees HF.

#### Mudel, mille I<sub>1</sub> max=250A (JOON. C)

- 1- Toitejuhe 2P + (P.E.).

- 2- Liitmik gaasivooliku ühendamiseks (rõhuvähendaja ballooni - keevitusseade).

- 3- Pealüüti O/OFF - I/ON.

- 4- AC/DC ümberlülit.

- DC Alalisvool: kõik raskmetallid (teras, vask, titaan).

- AC Vahelduvvool: kergmetallid (alumiinium, magneesium ja nende sulamid).

- 5- Positiivne (+/-) kiirpistikupesa keevituskaabli.

- 6- Negatiivne (-/-) kiirpistikupesa keevituskaabli.

- 7- Kaugjuhtimise liitmik:

Keevitusseadmega saab tänu selle tagaküljel asuva 14-pin pistikule ühendada erinevaid kaugjuhtimissüsteeme. Ühendatud seadis tuvastatakse automaatselt ja võimaldab järgnevatel parameetrite seadistamist:

- **Ühe potentsiomeetriga kaugjuhtimine:**

potentsiomeetri nuppu keerates muudetakse põhivoolu miinimumist maksimumini. Põhivoolu saab seadistada ainult kaugjuhtimissüsteemi abil.

- **Pedaaliga kaugjuhtimine:**

Voolu väärtust juhitakse pedalaal asendiga. Lisaks edastatakse TIG 2T-režiimil keevitusseadmele „start“ käsk pedaalivajutusega keevituskäpa nupu asemel.

- **Kahe potentsiomeetriga kaugjuhtimine:**

esimese potentsiomeetriga seadistatakse põhivoolu. Teise potentsiomeetriga reguleeritakse muid parameetreid, mis sõltuvad parajasti aktiivset keevitusrežiimist. Potentsiomeetri nuppu keeramisel kuvatakse parameetrit, mida parajasti muudetakse (ning mida ei saa sel juhul juhtimispladi abil seadistada). Teise potentsiomeetri tähendus TIG-režiimil on VOOLU LANGUSAEG.

- **TIG PULSE kaugjuhtimine:**

impulssvooluga TIG-keevitus teostamiseks; võimaldab seadistada kaugjuhtimise põhiparameetreid: algvool, vooluimpulsi tugevus, impulsi kestus, impulsside periood. Protsess tagab parema soojustulekande ning seega võimaldab keevitada õhukesi või soojuse mõjul hõlpsalt pragunevaid materjale; lisaks tagab see paremaid tulemusi erineva paksusega detailide või erineva koostisega teraste (näiteks roostevas ja madallegeeritud terase) keevitamisel.

- 8- Liitmik TIG-põleti gaasivooliku ühendamiseks.

- 9- Liitmik keevituskäpa nupu kaabli.

- 10- Roheline LED, mis annab märku sellest, et keevituskäpp on pinge all;

- 11- Kollane LED. tavaolukorras kustunud; kui LED põleb, tähendab see, et keevitusseade on blokeeritud, kuna vallandunud on üks järgnevatest kaitseasüsteemidest:

- Termokaitse: keevitusseadme sisetemperatuur on ületanud lubatud piiri. Keevitusseade ei lülitu välja, ent voolu edastamine katkestatakse seni, kuni temperatuur normi piiresse tagasi läheb. Sisselülitumine toimub automaatselt.

- Lühisekaitse: tuvastatud on üle 1,5 sekundit kestev lühis (elektroodi kinnisulamine) ja seade blokeeritakse.

Sisselülitumine toimub automaatselt.

Kuvatavad koodid on järgnevat:

„C“ seadme ülekuumenemisest johtuvalt on tööle on hakanud üks turvatemostaatidest.

- 12- Alfanumeeriline kuvar.

- 13- MMA **TIG/MMA- režiimi valik:**



Töörežiim: 2 TAKTILINE TIG, 4 TAKTILINE TIG ja MMA režiim.

- 14- **TIG- režiimi valik:**



Töörežiim:

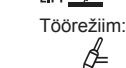

TIG DC: HF-kaaresüüde automaatse väljalülitusega pärast kaare süttimist.  
TIG AC, pidevalt sees HF.

TIG DC: LIFT kaaresüüde, TIG AC pole võimalik. Kuvaril näidatakse „Err HF“.

- 15- **KOODER**

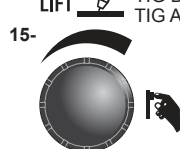

Nupu ja koodeeriga saab valida ja seadistada keevitusparameetreid, mida näidatakse ühega LEDidest 16, 17, 18, 19, 20, 21.

- 16- **GAASI EELVOOG**

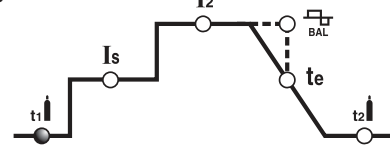

TIG/HF-režiimil töötades näitab GAASI EELVOO kestus sekundites. Hõlbustab keevitamise alustamist.

- 17- **ALGVÖÖL**

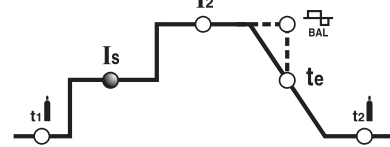

4-takti TIG-režiimil töötades näitab algvoolu Is, mida säilitatakse seni, kuni käpa nupp on alla vajutatud (väljendatakse amprites).

- 18- **PEATASEME VÖÖL**

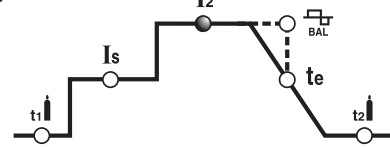

TIG AC/DC ja MMA-režiimil näitab väljundvoolu I<sub>2</sub>. Väljendatakse amprites.

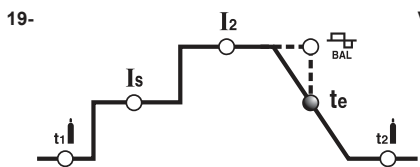

VOOLU LANGUSAEG

TIG AC/DC režiimil võimaldab reguleerida keevitusvoolu LANGUSAEGA pärast keevituskäpa nupu lahtiaskmist; selle seadistuse abil saab vältida kraatri tekkimist keevitamise lõpetamisel ning tagab selle täitmise keevitusmaterjaliga voolu langusaja jooksul.

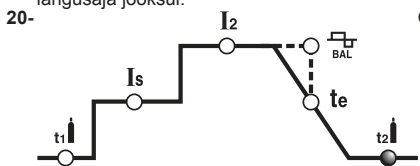

GAASI JÄRELVOOG

TIG-režiimil töötades näitab GAASI LÕPPVÕO kestust sekundites ning kaitseb elektroodi ja keevisvanni oksüdeerumise eest.

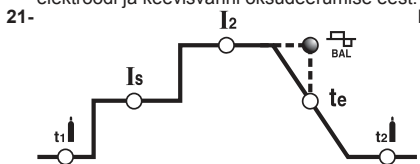

BALANCE

Lisaks sellele näitab parameeter TIG AC- režiimil suhet (protsentides) aja vahel, mil EN- (negatiivne elektrood) väljundvool on positiivne, ning vahelduvvoolu kogukestuse vahel. Mida suurem on EN- väärtus, seda parem on liite läbikieveitus (seadistus %) (TAB. 5).

## 5. PAIGALDAMINE

**TÄHELEPANU!** TEOSTAGE KÕIK PAIGALDUSTÖÖD JA ELEKTRILISED ÜHENDUSOPERATSIOONID, KUI KEEVITUSAPARAAT ON KINDLALT VÄLJA LÜLITATUD. ELEKTRIÜHENDUSED PEAVAD OLEMA TEHTUD AINULT ERIALA EKSPERDI VÕI KVALIFITSEERITUD TEHNIKU POOLT.

### 5.1 MONTAAŽ (PILT D)

Pakkige keevitusaparaat lahti ja monteeri pakendiga kaasas olevad lahitud osad aparadiile.

#### 5.1.1 Tagasisidekaabli/klemmi montaaž (PILT E)

#### 5.1.2 Keevituskaabi-elektroodihoidiku montaaž (JOON. F) (MMA keevitus)

#### 5.1.3 Keevitusseadme töstmine

Mudel, mille  $I_1 \max = 180A$

Spetsiaalsed töstmisvahendid puuduvad.

Mudel, mille  $I_1 \max = 250A$

Masinat tohib tõsta ainult viisil, mis on ära toodud Joon. G. See kehtib nii paigaldamisel kui ka kogu masina töötaja jooksul.



### 5.2 KEEVITUSAPARAADI ASUKOHT

Valige keevitusaparaadi paigalduskohaks selline koht, kus jahutusõhu sisenemise- ja väljumisava (ventilaatoriga juhitud õhuringlus, kui olemas) ees ei oleks takistusi; samaaegselt kontrollige, et elektrit juhtivad tolmud, söövitatavaid auru, niiskus, jne. ei sisene masinasse.

Hoidke vähemalt 250mm vaba keevituspiirkond keevitusaparaadi ümber.

**TÄHELEPANU!** Et vältida keevitusaparaadi maha kukkumist või ohtlikku ümberpaigutamist, asetage see tasasele, seadme kaalu kannatavale pinnale.

### 5.3 ÜHENDUS VOOLUVÕRKU

- Enne mistahes elektriühenduse teostamist kontrollige, et andmeplaadil olevad andmed vastavad töökohta kasutatavale pingele ja voolusagedusele.
- Keevitusaparaat peab olema ühendatud ainult toitesüsteemiga, mis omab maaga ühendatud neutraaljuhet.
- Et tagada kaitse võimaliku rikevoolu tekkimise korral, tuleb kasutada diferentsiaalseid lüliteid, mille tüüp on järgmine:
  - Tüüp A (  ) ühefaasilistele aparateidele;
  - Tüüp B (  ) kolmefaasilistele aparateidele.
- Normatiivi EN 61000-3-11 (Flicker) nõuete rahuldamiseks soovitame ühendada keevitusaparaat toiteliini pistikupesaga, mille takistusjõud on madalam kui  $Z_{max} = 0.25ohm$ .
- Keevitusseade ei vasta standardi IEC/EN 61000-3-12 nõuetele. Juhul kui seade ühendatakse üldisesse elektrivõrku, lasub paigaldajal või kasutajal kohustus kontrollida, kas keevitusseadme tohib antud võrguga ühendada (vajadusel võtke ühendust elektriettevõtte esindusega).

#### 5.3.1 Pistik ja pistikupes

Ühendage voolujuhtmele piisava võimega standardpistik, (2P + P.E) (230V), (3P + P.E) (400V) ja kasutage pistikupes, mis omab kaitsekorki või automaatset voolukatkestajat; ettenähtud maandusterminal peab olema ühendatud toiteliini maandusjuhtme (kollane-roheline). Tabelis (TAB.1) on näidatud hiinunud kaitsekorkide soovitatavad väärtused amprites, mis on valitud keevitusaparaadi poolt toodetud maksimaalse nimivoolu ja vooluvõrgu nimipingel alusel.

**TÄHELEPANU!** Ülaltoodud reeglite eiramine muudab tootja poolt ettenähtud kaitseüsteemi (klass I) võimetuks, põhjustades tõsise ohu isikutele (nt. elektrišokk) ja asjadele (nt. tulekahju).

## 5.4 KEEVITUSSFÄÄRI ÜHENDUSED

**TÄHELEPANU!** ENNE JÄRGNEVATE ÜHENDUSTE TEOSTAMIST, KONTROLLIGE, ET KEEVITUSAPARAAT ON VÄLJA LÜLITATUD. Tabelis (TAB. 1) on näidatud soovitatavad keevituskaablite väärtused ( $mm^2$ -tes) keevitusaparaadi poolt jaotatud maksimaalse voolu alusel.

### 5.4.1 TIG KEEVITUS

#### Keevituskäpa ühendamine

- Pange voolukaabel vastava kiirühendusklammi (-/~/) külge. Pange kolme jalaga liitmik (keevituskäpa nupp) selleks ettenähtud pesasse. Ühendage keevituskäpa gaasivoolik selleks ettenähtud pesasse.

#### Keevitusvoolu tagasisidekaabli ühendamine

- Ühendage kaabel keevitatava detaili või töö aluseks oleva metallist tööpingi külge, võimalikult lähedale teostavale keevitussõlmusele.

Kaabel tuleb ühendada (+/~/) märgiga klemmi külge.

#### Gaasiballooni ühendamine

- Kruvige rõhuvähendaja gaasiballooni ventiili külge, kasutades spetsiaalset argoongaasi jaoks ettenähtud ja komplekti kuuluvat vahetükki.
- Ühendage gaasi sisestav voolik survevähendajaga ja kinnitage kaasaoleva mähisega.
- Lõdvestage survevähendaja reguleerimisratas enne ballooni ventiili avamist.
- Avage balloon ja reguleerige gaasi kogus (l/min) kasutades orienteeruvate andmete kohaselt, vaata tabelit (TAB. 4); vajaduse korral võib keevituse ajal kohandada gaasivoolu survet reductor kinnitusvõru kaudu. Kontrollige, et tuubid ja ühendused on gaasikindlad.

**TÄHELEPANU!** Lõpetades töö, sulgege alati gaasiballooni ventiil.

### 5.4.2 MMA-keevitus

Peaaegu kõik kattega elektroodid ühendatakse generaatori positiivse poolusega (+); väljaarvatud happega kaetud elektroodid ühendatakse negatiivse poolusega (-).

#### Keevituskaabli elektroodihoidjaklemmi ühendus

Keevituskaabliots on varustatud spetsiaalse klambriga, mis võimaldab haarata kinni elektroodi katteta olevast osast.

Ühendage see kaabel klambriga, mis kannab sümbooli (+).

#### Keevitusvoolu tagasisidekaabli ühendus

Ühendage otse keevitatava detaili või metalltöölauaga, kuhu on asetatud detail ning võimalikult ühenduskoha lähedale.

Ühendage see kaabel klambriga, mis kannab sümbooli (-).

#### Soovitused:

- Keerake keevituskaablite ühendused kiirpistikutega (kui olemas) lõpuni kinni, et garanteerida perfektno elektrikontakt; vastupidisel juhul riskite ühendite ülekuumenemist ja nende kiiret kahjustumist ning efektiivsuse kaotamist.
- Kasutage võimalikult lühikesi keevituskaableid.
- Vältige kasutamast metallstruktuure, mis ei kuulu keevitatava detaili juurde, kui keevitusvoolu tagasisidekaabli asendaja; see võib olla ohtlik ja anda rahuldamatut tulemust.

## 6. KEEVITUS: PROTSEDUURI KIRJELDUS

### 6.1 TIG-KEEVITUS

TIG keevitus on keevitusmeetod, mis kasutab elektrilise kaare süütega soojust ja hoiab selle mittelava elektroodi (Tungsteno) ja keevitatava detaili vahel. Tungsteno-elektroodi hoiab põleti, mis edastab keevitusvoolu ning kaitseb elektroodi ja keevitusvanni atmosfäärse oksüdatsiooni eest keraamilisest otsikust (PILT H) väljuva inertse gaasivooluga (tavaliselt Argoon-gaas: Ar 99.5%).

Hea keevituse tagamiseks on hädavajalik kasutada õige läbimõõduga elektroodi sellele vastava vooluga, vaata tabelit (TAB. 4).

Elektrood ulatub tavaliselt keeraamilisest otsmikust välja 2-3mm, nurgakeevituse puhul võib saavutada 8mm pikkuse.

Keevitus teostub keevitatavate servade ühtesulamisega. Õieti ettevalmistatud õhukeste materjalide puhul (kuni 1 mm umbes) ei ole vajalik abimaterjal (PILT I).

Paksemate materjalide puhul on vajalikud samast baasmaterjali koostisest ja sobiva läbimõõduga, vastavalt ettevalmistatud servadega pulgad (PILT L).

Hea keevitustulemuse saavutamiseks on tähtis, et osad on korralikult puhastatud ja vabad oksüdist, õlist, rasvast, lahustitest, jne.

#### 6.1.1 HF ja LIFT süütelae

##### HF süütelae

Elektrikaar süttib ilma tungsteno-elektroodi ja keevitatava detaili vahelise kontaktita, kõrgsagedusega seadeldise poolt tekitatud sädeme kaudu.

See süütamismeetod ei vaja tungsteno-elektroodi kasutamist keevitusvannis, ega põhjusta elektroodi kulumist ja võimaldab kerge starti kõikide keevituspositsioonidega.

##### Protseduur:

Vajutage põleti lüliti lähedades samas elektroodotsik detailile (2-3 mm) ja oodake HF impulssidega teostuva kaare süttimist. Kui kaar on süttinud, moodustage keevitusvann detailile ja keevitage pikki õmblust.

Juhul kui olete kontrollinud gaasi olemasolu ja kui HF laengud on nähtavad, esineb siiski raskusi kaare süütamisel, ärge jätke elektroodi kauaks HF režiimi alla, vaid kontrollige selle pealispinna terviklikkust ja otsa vormi. Vajaduse korral teritage see käikivil.

##### LIFT süütelae (Mudel, mille $I_2 \max = 250A$ )

Elektrikaare süttimine teostub eemaldades tungsteno-elektrood keevitatavalt detaililt. See süütamisviis põhjustab vähem elektrookiirguse häiringuid ja viib minimaalseni tungsteno kasutamise ning elektroodi kulumise.

##### Protseduur:

Toetage kerge survega elektroodotsik detailile. Vajutage põleti lüliti lõpuni ja tõstke mõne hetkelise hilineamisega elektrood 2-3mm, saavutades nii kaare süttimise. Keevitusel alguses juhtub keevitusaparaat voolu  $I_{BASE}$  ja peale mõne hetkelist keevitust, hakkab jaotama ette antud keevitusvoolu. Tsükli lõppedes teostub voolu annuleerimine ette antud langemisrambiga.

#### 6.1.2 TIG DC-keevitus

TIG DC-keevituseks sobivad kõikide nõrgalt ja tugevalt sootud söeteraste ning raskete metallide, nagu vase, niki, titaani ja nende sulamid.

TIG DC-keevituseks elektroodiga poolusel (-) kasutatakse tavaliselt elektroodi, mis sisaldab 2% Tooriumi (punast värvi triip) või elektroodi, mis sisaldab 2% Tseeriumi (halli värvi triip).

Vollframelektrood on vaja teritada käikivil teljesuunas, nagu näidatud JOON. M, hoolitsedes selle eest, et ots oleks perfektselt ühiskeskene vältimaks kaare kõrvalekaldeid. On tähtis teostada teritamine elektroodi pikkuse suunas. Korrake seda protseduuri perioodiliselt vastavalt elektroodi kasutamisele ja kulumisele või kui see on juhulkiiret kahjustunud, oksüdeerunud või valesti kasutatud. TIG DC-meetodiga on võimalikud 2-käigulised (2T) ja 4-käigulised (4T) funktsioonid.

#### 6.1.3 TIG AC-keevitus

Seda tüüpi keevitus võimaldab selliste metallide nagu alumiiniumi ja magneesiumi keevitamise, mis moodustavad nende pinnale kaitsva ja isoleeriva oksüidi. Keevitusvoolu polaarsuste ümberpööramise tulemusena on võimalik "murda" pinnal olev oksüidkiht

"iooniliseks liivapuhumiseks" kutsutud mehhanismi kaudu. Volframelektroodi pinge on vahelduvalt positiivne (EP) või negatiivne (EN). EP-aja jooksul puhastatakse oksid pinnalt ja ("puhastus" või "peitus") võimaldades sulami moodustumise. EN-ajal toimub kõrgeim soojusekanne elemendile võimaldades keevitamise.

**Mudel, mille I<sub>2</sub> max=250A:** Parameetri muutmise võimalus AC-s (sagedus, balanss) võimaldab aja ja EP voolu võimsuse vähendada minimaalseni, mis teeb võimalikuks kiirema keevitamise ja vähesema kuumuse kande elektrodile selle pikema vastupidamisega.

Kõrgemad balansiväärtused võimaldavad keevitada kiiremini, suurema läbimise, rohkem keskendumist kaare, kitsama keevisõmbluse ja elektroodi piiratud kuumenemise. Madalamad väärtused võimaldavad elemendi parema puhtuse. Liiga madala balansiväärtuse kasutamine põhjustab kaare ja deoksüdeeritud osa laienemise ja elektroodi ülekuumenemise sellele järgneva kuuli moodustumisega otsale ja kaare süütamise ning suunamise halvenemisega. Ülemäärase balansiväärtuse kasutamine põhjustab mustade kohtadega "määrdund" keevisõmbluse.

Tabelis (TAB. 5) on kirjeldatud parameetrite variatsioonid AC-keevitusmeetodis.

TIG AC-meetodiga on võimalikud 2-käigulised (2T) ja 4-käigulised (4T) funktsioonid.

Lisaks kehtivad keevitusprotseduure puudutavad toimingisjuhised.

Tabelis (TAB. 4) on äratoodud ligikaudsed andmed alumiiniumi keevitamise tarvis; kõige kohasem elektrood on puhas volframelektrood (rohelist värvi triip).

#### 6.1.4 Toimimisviisi

- Seadistage käepideme abil keevitusvool enesele sobivaks; voolu saab keevitamise kestel vastavalt vajadusele muuta.
- Vajutage keevituskäpa nupule, et gaasivoolu kontrollida; vajadusel salvestage soovitud GAASI EELVOO (ainult mudel, mille I<sub>2</sub> max=250A) ja GAASI JÄRELVOO kestus: neid tuleb reguleerida vastavalt tootjate juhistele – eriti oluline on gaasi järelvool, mis peab suutma jahutada elektroodi ja keevitusanni pärast keevitamise lõpetamist nii, et need ei puutuks kokku välisõhuga (oksüdeerumine ja rikked).

#### 2-takti TIG- režiim:

- Süüdata keevituskäpa nuppu (P.T.) lõpuni alla vajutades keevituskaar, hoides seda detailist 2 - 3 mm kaugusel.
- Keevitamise katkestamiseks laske nupp lahti – tulemuseks on kas voolu järkjärguline langus (kui sees on funktsioon VOOLU LANGUSAEG: ainult mudel, mille I<sub>2</sub> max=250A) või kaare kohene kustumine koos sellele järgneva gaasi järelvooluga.

#### 4-takti TIG- režiim (mudel, mille I<sub>2</sub> max=180A):

- Esimene vajutus nupule tekitab keevitusvoolu kasutades keevituskaare. Väärtus jääb samaks ka pärast nupu lahtilaskmist. Kui nupule uuesti vajutada ja see siis vabastada, lõpeb keevitusüksikk ja algab GAASI JÄRELVOOG.

#### 4-takti TIG- režiim (mudel, mille I<sub>2</sub> max=250A):

- Esimene vajutus nupule tekitab keevituskaare I<sub>Start</sub> voolutugevusega. Nupu vabastamisel hakkab vool tõusma, kuni saavutatud on keevitusvool; seda hoitakse ka juhul, kui nupp lahti lasta. Uuesti nupule vajutades langeb vool vastavalt VOOLU LANGUSAJA seadistustele väärtuseni I<sub>min</sub>. Süsteem töötab sel voolul kuni nupu lahtilaskamiseni, millega lõpeb keevitusüksikk ja algab GAASI JÄRELVOOG. Ent kui nupp VOOLU LANGUSAJA jooksul lahti lasta, lõpeb keevitusüksikk koheselt ning algab GAASI JÄRELVOOG.

#### 6.2 MMA-KEEVITUS

- On tähtis järgida elektrooditootja poolt ettenähtud juhendeid, mis puudutavad elektroodide korrektset polaarsust ja keevituse optimaalset voolu (tavaliselt on need juhised äratoodud elektroodide pakendil).
- Keevitussvool peab olema reguleeritud vastavalt kasutatava elektroodi diameetritele ja soovitud keevitusliigile. Alltoodud tabel näitab keevitusvoole, mis vastavad erinevate diameetritega elektroodidele:

Ø Elektrood (mm)	Keevitussvool (A)		
	min.		maks.
1.6	25	-	50
2	40	-	80
2.5	60	-	110
3.2	80	-	160
4	120	-	200
5	150	-	250

- Pidage meeles, et kasutades võrdse diameetriga elektroodi, valige horisontaalkeevituseks kõrgete väärtustega voole, aga vertikaal- või allüleskeevituseks kasutage kõige madalamate väärtustega voole.
- Keevitusõmbluse mehaanilised omadused olenevad nii voolu intensiivsusest, kui ka kaare pikkusest, kiirusest ja keevituse positsioonist, elektroodide diameetrist ja kvaliteedist (korrektseks säilimiseks peavad elektroodid olema asetatud selleks ettenähtud mahutitesse või karpidesse, mis kaitsevad niiskuse eest).

#### 6.2.1 Keevitus

- Hoides keevituskilpi NÄO EES, hõõruge elektroodi keevitatava detaili vastu nagu tahaksite süüdata tuletikku. See on kõige õigem meetod kaare süütamiseks. TÄHELEPANU: ÄRGE TOKSIGE elektroodi keevitatava detaili vastu. Riskite kahjustada elektroodi katet ja muuta raskeks kaare süütamise.
- Kohe peale kaare süttimist, üritage hoida keevitatavast detailist distants, mis vastab kasutatava elektroodi diameetritele ja säilitage see distants kuni keevitustöö lõpuni. Pidage meeles, et elektroodi ja keevitatava detaili vaheline nurk peab olema umbes 20-30 kraadi.
- Keevitraadi lõppedes, tõmmake elektrood kergelt enda poole nii, et keevituskraater täitub. Tõstke kiiresti elektrood keevisvannist nii, et kaar kustub (KEEVITUSTRAADI VÄLIMUS - PILT N).

#### 7. HOOLDUS



TÄHELEPANU! ENNE HOOLDUSTÖÖ TEOSTAMIST KONTROLLIGE, ET SEADE ON VÄLJA LÜLITATUD JA VOOLUVÕRGUST LAHTI ÜHENDATUD.

#### 7.1 HOOLDUS

KEEVITAJA VÕIB TEOSTADA NORMAALSEID HOOLDUSTÖID.

#### 7.1.1 PÕLETI HOOLDUS

- Vältige põleti ja selle kaabli asetamist kuumadele osadele; see põhjustab isolatsioonimaterjalide sulamise ja muudab kiiresti masina töökõlbatuks.
- Kontrollige perioodiliselt gaasivoolikut ja nende ühenduste terviklikkust.
- Elektroodihoidik ja gaasihajuti peavad sobima elektroodi läbimõõduga, et vältida ülekuumenemist, gaasi ebahühtlast jaotumist ja sellest tulenevaid tööterkeid.
- Enne iga kasutuskorda tuleb kontrollida, et keevituskäpp oleks õigesti kokku pandud: eriti tähelepanelik olge düüsi, elektroodi, elektroodihoidiku ja gaasihajuti juures.

#### 7.2 ERAKORRALINE HOOLDUS

ERAKORRALISED HOOLDUSTÖÖD PEAVAD OLEMA LÄBI VIIDUD ÜKSNES ASJATUNDLIKU JA ELEKTRI-MEHAANILIST VÄLJAOPET SAANUD TEHNILISE PERSONALI POOLT NING VASTAMA TEHNILISELE NOUDELE IEC/EN 60974-4.



TÄHELEPANU! ENNE KEEVITUSAPARAADI PANEELIDE EEMALDAMIST JA SEADME SISEMUSELE LÄHENEMIST KONTROLLIGE, ET SEADE ON VÄLJA LÜLITATUD JA VOOLUVÕRGUST LAHTI ÜHENDATUD.

Seadme sisemuse kontrollimine pinge all võib põhjustada tõsise elektrišoki, tingitud otsestest kokkupuutest pingestatud elektriliste komponentidega ja/või põhjustada vigastusi puudutades seadme liikuvaid osi.

- Kontrollige regulaarselt, et samas ka seadme kasutamisel ja töökeskkonna tolmusaladusest sõltuvalt vaheaegade järel keevitusseadme sisemust ning eemaldage elektriskeemidele kogunenud tolm pehme harja või sobilike puhastusvahenditega.
- Kasutades juhust kontrollige ka, et elektrilised ühendused on hästi kinnitatud ning et kaablitel ei ole isolatsioonivigastusi.
- Peale hooldustöö lõppu, asetage keevitusaparaadi paneelid jälle kohale keerates kinnituskruvid lõpuni kinni.
- Vältige absoluutselt keevitamist, kui keevitusaparaat on avatud.
- Peale hooldus- või parandustööde sooritamist taastage ühendused ja kaabeldused nii, et need ei omaks kokkupuudet liikuvate või kõrget temperatuuri omavate osadega. Siduge juhtmed nagu nad olid algset, hoides hoolikalt lahus kõrgepinge all peatrafo ühendused sekundaarsetest madalpinge trafodest.
- Kasutage kõiki originaalseibe ja originaalkruvisid auto kere taassulgemiseks.

#### 8. VEAOTSING

MITTERAHULDATAVA TÖÖ KORRAL JA ENNE PÕHJALIKUMA KONTROLLI ALUSTAMIST VÕI TEENINDUSKESKUSEGA ÜHENDUSE VÕTMIST, KONTROLLIGE, KAS:

- Keevitussvool, reguleeritud potentsimeetri kaudu baseerudes astmelisele skaalale amprites, sobib kasutatava elektroodi diameetri ja tüübiga.
- Peavoolukatkestaja on positsioonis "ON" ja vastav lamp süttinud; vastupidisel juhul asetseb viga tavaliselt toiteliinis (kaablid, pistik ja/või pistikupesad, kaitsekorgid, jne.).
- Et termokaitse vallandumist märkiv kollane LED ei põleks.
- Kontrollige, et niimiimpulsi suhet on järgitud. Kui ülekuumenemiskaitse on rakendunud, oodake seadme naturaalset maha jahtumist ja kontrollige, et ventilator funktsioneerib.
- Et ühendused elektrisüsteemiga on sooritatud korrektselt, eriliselt, et massiklemm on tõesti ühendatud keevitatava detailiga, mis peab olema vaba igasugusest katte- või isolatsioonimaterjalist (nt. lakid või värvid).
- Kasutatav kaitsegaas on õige (Argoon 99.5%) ja ettenähtud koguses.

1. VISPĀRĪGĀ DROŠĪBAS TEHNIKA LOKA METINĀŠANAS LAIKĀ .....	lpp. 92	5.4.1 TIG metināšana .....	lpp. 94
2. IEVADS UN VISPĀRĪGS APRAKSTS .....	92	5.4.2 MMA metināšana .....	94
2.1 IEVADS .....	92	<b>6. METINĀŠANA: DARBA PROCEDŪRAS APRAKSTS .....</b>	<b>94</b>
2.2 SĒRIJAS PIEDERUMI .....	93	6.1 TIG METINĀŠANA .....	94
2.3 PIEDERUMI PĒC PASŪTĪJUMA .....	93	6.1.1 HF un LIFT loka aizdedzināšana .....	94
3. TEHNISKIE DATI .....	93	6.1.2 Līdzstrāvas TIG DC metināšana .....	95
3.1 PLĀKSNE AR DATIEM .....	93	6.1.3 Maiņstrāvas TIG AC metināšana .....	95
3.2 CITI TEHNISKIE DATI .....	93	6.1.4 Darba procedūra .....	95
4. METINĀŠANAS APARĀTA APRAKSTS .....	93	6.2 MMA METINĀŠANA .....	95
4.1 VADĪBAS, REGULĒŠANAS UN SAVIENOŠANAS IERĪCES .....	93	6.2.1 Darba procedūra .....	95
5. UZSTĀDĪŠANA .....	94	<b>7. TEHNISKĀ APKOPE .....</b>	<b>95</b>
5.1 APRIĶOJUMS (ZĪM. D) .....	94	7.1 PARASTA TEHNISKĀ APKOPE .....	95
5.1.1 Atpakaļgaitas vada-turētāja montāža (ZĪM. E) .....	94	7.1.1 DEĢĻA TEHNISKĀ APKOPE .....	95
5.1.2 Metināšanas vada-elektrodu turētāja montāža (ZĪM. F) (MMA lietošana) .....	94	7.2 ĀRKĀRTAS TEHNISKĀ APKOPE .....	95
5.1.3 Metināšanas aparāta pacelšanas noteikumi .....	94	<b>8. IESPĒJAMO PROBLĒMU RISINĀŠANA .....</b>	<b>95</b>
5.2 METINĀŠANAS APARĀTA NOVIETOŠANA .....	94		
5.3 PIESLĒGŠANA PIE TĪKLA .....	94		
5.3.1 Rozete un kontaktdakša .....	94		
5.4 METINĀŠANAS KONTŪRA SAVIENOJUMI .....	94		

## RŪPNICISKAJAI UN PROFESIONĀLAJAI LIETOŠANAI PAREDZĒTIJAM METINĀŠANAS APARĀTI TIG UN MMA METINĀŠANAI.

Piezīme: Tālāk tekstā tiks izmantots termins "metināšanas aparāts".

### 1. VISPĀRĪGĀ DROŠĪBAS TEHNIKA LOKA METINĀŠANAS LAIKĀ

Lietotājam jābūt pietiekoši labi instruētam par metināšanas aparāta drošu izmantošanu un tam ir jābūt informētam par ar loka metināšanu saistītajiem riskiem, par atbilstošajiem aizsardzības līdzekļiem un par rīcību kārtību negadījumā iestāšanās gadījumā.  
(Sk. arī standartu "EN 60974-9: Lokmetināšanas iekārtas. 9. daļa: Uzstādīšana un izmantošana").



- Izvairieties no tiešā kontakta ar metināšanas kontūru, jo no ģeneratora ejošs tukšgaitas spriegums dažos apstākļos var būt bīstams.
- Pieslēdzot metināšanas vadus, veicot pārbaudes un remontdarbus metināšanas aparātam jābūt izslēgtam un atslēgtam no barošanas tīkla.
- Pirms degļa nodulīšu detaļu maiņas izslēdziet metināšanas aparātu un atslēdziet to no barošanas tīkla.
- Veicot elektriskos pieslēgumus ievērojiet attiecīgas drošības tehnikas normas un likumdošanu.
- Metināšanas aparātu drīkst pieslēgt tikai pie tādās barošanas sistēmas, kurai neitrālais vads ir iezemēts.
- Pārļiecinieties, ka barošanas rozete ir pareizi iezemēta.
- Neizmantojiet metināšanas aparātu mitrās vai slapjās vidēs, kā arī kad līst.
- Neizmantojiet vadus ar bojāto izolāciju vai ar izlodzītajām savienošanas detaļām.
- Gadījumā, ja tiek izmantots šķidrums sistēma, tās uzpildes laikā metināšanas aparātam jābūt izslēgtam un atvienotam no barošanas tīkla.



- Nemetiniet tvirtnes, traukus un cauruļvadus, kuri satur vai saturēja šķidrums vai gāzveida uzliesmojošus produktus.
- Neizmantojiet ar hlorā šķīdinātāju apstrādātus materiālus, ka arī nestrādājiēt šīs vielas tuvumā.
- Nemetiniet zem spiediena esošos traukus.
- Novāciet no darba vietas visus uzliesmojošus materiālus (piemēram, koka izstrādājumus, papīru, lupatas utt.).
- Pārļiecinieties, ka telpa ir labi vēdināma, vai ka ir paredzēti līdzekļi loka tuvumā esošo metināšanas izvairītoju novākšanai; ir jāievada sistēmātiskā uzskaides sistēma metināšanas izvairītoju robežas novērtēšanai saskaņā ar to sastāvu, koncentrāciju un izvairītoju ilgumu.
- Glabājiet balonu tālu no siltuma avotiem, tai skaitā no saules stariem (ja tas tiek izmantots).



- Nodrošiniet pienācīgu elektrisko izolāciju starp degļi, apstrādājamo detaļu un iespējamām tuvumā esošām iezemētām metāla daļām (kuras var sasniegt). Parasti to var nodrošināt, izmantojot šim nolūkam paredzētos cimdus, apavus, cepuri un apģērbus, vai izmantojot izolējošus paliktņus vai paklājus.
- Vienmēr aizsargājiet acis ar piemērotiem filtriem, kas atbilst standartam UNI EN 169 vai UNI EN 379 un, kas uzstādīti uz maskām vai ķiverēm, kas atbilst standartam UNI EN 175.
- Izmantojiet atbilstošus ugunsdrošus tērpus (kas atbilst standartam UNI EN 11611) un metināšanas cimdus (kas atbilst standartam UNI EN 12477) un nepakļaujiet ādu ultravioletu un infrasarkanu starojuma iedarbībai, kas rodas loka metināšanas laikā; turklāt, ar aizsardzību ir jānodrošina loka metināšanas vietas tuvumā esošie cilvēki, to var izdarīt ar neatstarojošo ekrānu vai tentu palīdzību.
- Trokšņa līmenis: Ja īpaši intensīvas metināšanas dēļ individuālais dienas trokšņa ekspozīcijas līmenis (LEPd) ir vienāds vai ir lielāks par 85 dB(A), tad ir obligāti jāizmanto atbilstoši individuālie aizsarglīdzekļi (Tab. 1).



- Metināšanas strāvas plūsmas rezultātā apkārt metināšanas kontūram veidojas elektromagnētiskie lauki (EMF). Elektromagnētiskie lauki var traucēt dažādu medicīnisko ierīču darbību (piemēram, Pace-maker, elpošanas aparāti, metāla protēzes utt.). Šādu ierīču lietotājiem jāievēro atbilstoši piesardzības noteikumi. Piemēram, viņiem jāizvairās atbilstošā metināšanas aparāta lietošanas zonā. Šis metināšanas aparāts atbilst tehnisko standartu prasībām, kas attiecas

uz rūpnieciskajā vidē profesionālajai lietošanai paredzētajām iekārtām. Nav nodrošināta atbilstība prasībām par elektromagnētisko lauku lielumu mājaisniecības vidē.

Operatoram jālieto zemāk norādītās procedūras, lai samazinātu elektromagnētisko lauku iedarbību.

- Savienojiet divus metināšanas vadus pēc iespējas tuvāk vienu otram.
- Sekojiet tam, lai jūsu galva un ķermeņa daļas atrastos pēc iespējas tālāk no metināšanas kontūra.
- Nekādā gadījumā neapstāties metināšanas vadus apkārt ķermeņiem.
- Nemetiniet, kamēr jūsu ķermeņa daļas atrodas metināšanas kontūra iekšpusē.
- Sekojiet tam, lai abi vadi atrastos vienā ķermeņa pusē.
- Pievienojiet metināšanas strāvas atgriešanas vadu pie metināšanas detaļas pēc iespējas tuvāk metināšanai šuvei.
- Metināšanas laikā nestāviet blakus metināšanas aparātam, kā arī nesēdēt un neatbalstieties pret to (minimālais attālums: 50cm).
- Sekojiet tam, lai metināšanas kontūra tuvumā nebūtu feromagnētisko priekšmetu.
- Minimālais attālums d=20cm (Zīm. O).



- A klases ierīce:

Šis metināšanas aparāts atbilst tehnisko standartu prasībām, kas attiecas uz rūpnieciskajā vidē profesionālajai lietošanai paredzētajām iekārtām. Nav nodrošināta elektromagnētiskā sadarbība dzīvojamajās mājās, kā arī ēkās, kuras ir pa tiešo savienotas ar zema sprieguma tīklu, kas paredzēts nerūpnieciskiem mērķiem.



### PAPILDUS DROŠĪBAS NOTEIKUMI METINĀŠANAS OPERĀCIJAS:

- Vidē ar paaugstinātu elektrošoka risku;
  - Ierobežotās telpās;
  - Uzliesmojošo vai sprāgstvielu tuvumā.
- "Atbildīgajam ekspertam" ir savlaicīgi jāNOVĒRTĒ metināšanas operāciju norisi un veicot tās tuvu vienmēr jāatrodas citām personām, kuras var palīdzēt, ja notiek negadījums.
- IR JĀIZMANTO standarta "EN 60974-9: Lokmetināšanas iekārtas. 9. daļa: Uzstādīšana un izmantošana" nodaļās 7.10; A.8; A.10. norādītie tehniskie aizsarglīdzekļi.
- Operatoram IR AIZLIEGTUS veikt metināšanu, kad viņš atrodas virs zemes/ grīdas virsmas, izņemot tos gadījumus, kad tiek izmantota speciāla droša platforma.
  - SPRIEGUMS STARP ELEKTRODU TURĒTĀJIEM VAI DEĢĻIEM: strādājot uz vienas konstrukcijas vai vairākam elektriski savienotajām konstrukcijām, tukšgaitas spriegums var sasummēties un sasniegt bīstamu vērtību starp diviem dažādiem elektrodu turētājiem vai deģļiem, šī vērtība var divās reizēs pārsniegt maksimālo pieļaujamo robežu. Kvalificētajam speciālistam ar mērīšanas palīdzību ir jānosaka vai pastāv risks, kas palīdzēs izvairīties piemērotus aizsarglīdzekļus saskaņā ar standartu "EN 60974-9: Lokmetināšanas iekārtas. 9. daļa: Uzstādīšana un izmantošana" 7.9. nodaļas norādījumiem.



### ATLIKUŠIE RISKI

- **APGĀŠANĀS:** novietojiet metināšanas aparātu uz horizontālās virsmas, kas spēj izturēt aparāta svaru; pretējā gadījumā (piemēram, ja grīda ir slīpa vai nelīdzena utt.) pastāv apgāšanās risks.
- **NEPAREIZA LIETOŠANA:** ir bīstami izmantot metināšanas aparātu nolūkiem, kuriem tas nav paredzēts (piemēram, ūdensvada cauruļu atsaldēšanai).
- **METINĀŠANAS APARĀTA PĀRVIETOŠANA:** vienmēr nostipriniet balonu ar piemērotiem piederumiem, lai nepieļautu tā nejaušu nokrišanu.
- Ir aizliegts pacelt metināšanas aparātu, ja iepriekš nav atvienots gāzes balons, stieples padeves ierīce un visi savienošanas un barošanas vadi/caurules (ja tie ir). Vienīgais pieļaujams pacelšanas veids ir aprakstīts šīs rokasgrāmatas nodaļā "UZSTĀDĪŠANA".
- Ir aizliegts izmantot rokturi metināšanas aparāta piekāršanai.

### 2. IEVADS UN VISPĀRĪGS APRAKSTS

#### 2.1 IEVADS

Modelis ar I<sub>2</sub> max=180A

Aparāts lokveida metināšanai uz ratiņiem, vienfāzes, ar ventilāciju TIG un MMA

līdzstrāvas (DC) un maiņstrāvas (AC) metināšanai. Aprīkots ar HF (augstfrekvences) ģeneratoru ar bezkontakta loka aizdedzi TIG režīmā. Plašas pielietojības iespējas ar dažādiem materiālu tipiem, piemēram, tēraudu, nerūsošo tēraudu, titānu, alumīniju, magniju utt.

#### Modelis ar I<sub>2</sub> max=250A

Aparāts lokveida metināšanai uz ratiņiem, vienfāzes, ar ventilāciju, ar tiristoru elektronisko vadību TIG un MMA līdzstrāvas (DC) un maiņstrāvas (AC) metināšanai. Aprīkots ar HF (augstfrekvences) ģeneratoru ar bezkontakta loka aizdedzi TIG režīmā. Plašas pielietojības iespējas ar dažādiem materiālu tipiem, piemēram, tēraudu, nerūsošo tēraudu, titānu, alumīniju, magniju utt.

#### 2.2 SĒRIJAS PIEDERUMI

- Deglis (modelim R.A. ir ūdens dzesēšana).
- Strāvas atgriešanas vads ar masas spaili.
- Rīteņu komplekts.
- ARGONA balona adapteris.
- Spiediena reduktors.
- Ūdens dzesēšanas mezgls RA (tikai R.A. modeļiem).

#### 2.3 PIEDERUMI PĒC PASŪTĪJUMA

##### Modelis ar I<sub>2</sub> max=180A

- MMA metināšanas komplekts.
- Pašaptumšojošā maska: ar fiksētu vai regulējamu filtru.

##### Modelis ar I<sub>2</sub> max=250A

- Ar rokām darbināma tālvadības pults ar 1 potenciometru.
- Ar rokām darbināma tālvadības pults ar 2 potenciometriem.
- Ar kājām darbināma tālvadības pults.
- TIG PULSE tālvadības pults.
- MMA metināšanas komplekts.
- Pašaptumšojošā maska: ar fiksētu vai regulējamu filtru.

#### 3. TEHNISKIE DATI

##### 3.1 PLĀKSNĒNE AR DATIEM

Pamattāti par metināšanas aparāta pielietojšanu un par tas ražīgumu ir izklāstīti uz plāksnītes ar tehniskajiem datiem, kuru nozīmi ir paskaidrota zemāk:

**Zīm. A**

- 1- Korpusa aizsardzības pakāpe.
- 2- Simbols, kas apzīmē barošanas līnijas tipu:
  - 1-~: vienfāzes mainīgais spriegums;
  - 3-~: trīsfasu mainīgais spriegums;
- 3- Simbols **S**: nozīmē, ka metināšanas operācijas var veikt vidē ar paaugstinātu elektrošoka risku (piemēram, tiešajā tuvumā no lielām metāla konstrukcijām).
- 4- Simbols, kas apzīmē paredzēto metināšanas procedūru.
- 5- Simbols, kas apzīmē metināšanas aparāta iekšējo struktūru.
- 6- EIROPAS norma, kurā ir aprakstīti ar loka metināšanas iekārtu drošību un ražošanu saistītie jautājumi.
- 7- Metināšanas aparāta sērijas numurs (loti svarīgs tehniskās palīdzības pieprasīšanai, rezerves daļu pasūtīšanai, izstrādājuma izcelsmes identifikācijai).
- 8- Metināšanas kontūra rādītāji:
  - **U**: maksimālais tukšgaitas spriegums.
  - **I<sub>1</sub>/U<sub>1</sub>**: Attiecīgi normalizēta strāva un spriegums, kuru metināšanas aparāts var emitēt metināšanas laikā.
  - **X**: Atskaitē par emitētspēju: norāda cik ilgi metināšanas aparāts var emitēt atbilstošu strāvu (tā pati kolonna). Šī vērtība ir izteikta procentos balstoties uz 10 minūšu gara cikla (piemēram, 60% = 6 darba minūtes, 4 pārtraukuma minūtes; un tā tālāk).  
Gadījumā, ja ekspluatācijas režīma rādītāji (aprēķināti 40°C apkārtējās vides temperatūrai) tiek pārsniegti, tiek iedarbināta termiskā aizsardzība (metināšanas aparāts pārslēdzās "stand-by" režīmā līdz brīdim, kamēr tā temperatūra nepazemināsies līdz pieļaujamajai robežai).
  - **A/V-A/V**: Norāda uz iespējamo strāvas maiņas intervālu (no minimuma līdz maksimumam) dotajam loka spriegumam.
- 9- Barošanas līnijas tehniskie dati:
  - **U**: Metināšanas aparāta mainīgais spriegums un frekvence (pieļaujamā novirze ±10%);
  - **I<sub>1max</sub>**: Maksimāla no barošanas līnijas patērēta strāva.
  - **I<sub>1eff</sub>**: Efektīva barošanas strāva.
- 10- **I<sub>2</sub>**: Barošanas līnijas aizsardzībai paredzēto palēninātas darbības drošinātāju rādītāji.
- 11- Ar drošības noteikumiem saistītie simboli, kuru nozīmi ir paskaidrota 1. nodaļā "Vispārīgās drošības prasības loka metināšanai".

Piezīme: Attēlotajam plāksnītes piemēram ir ilustratīvs raksturs, tas ir izmantots tikai, lai paskaidrotu simbolu un skaitļu nozīmi; jūsu metināšanas aparāta precīzas tehnisko datu vērtības var atrast uz metināšanas aparāta esošas plāksnītes.

##### 3.2 CITI TEHNISKIE DATI

- **METINĀŠANAS APARĀTS**: sk. tabulu 1 (TAB.1).
- **DEGLIS**: sk. tabulu 2 (TAB.2).

**Metināšanas aparāta svārs ir norādīts 1. tabulā (TAB.1).**

#### 4. METINĀŠANAS APARĀTA APRAKSTS

##### 4.1 VADĪBAS, REGULĒŠANAS UN SAVIENOŠANAS IERĪCES

###### Modelis ar I<sub>2</sub> max=180A (ZĪM. B)

- 1- Barošanas vads 2P + (P.E.).
- 2- Savienotājuzmava gāzes caurules pievienošanai (balona spiediena reduktors – metināšanas aparāts).
- 3- Pārslēgšana: diapazons 1, diapazons 2, izslēgts.
- 4- Maiņstrāvas/līdzstrāvas (AC/DC) pārslēgšana.
  - DC līdzstrāva: visiem smagiem metāliem (tērauds, varš, titāns).
  - AC maiņstrāva: viegļiem metāliem (alumīnijs, magnijs un to sakausējumi).
- 5- Graduēta skala.
- 6- Metināšanas strāvas regulēšana.
- 7- Savienotājuzmava TIG degļa gāzes caurules pievienošanai.
- 8- Ātrdarbīga pozitīvā ligzda (+/~) metināšanas vada pievienošanai.
- 9- Ātrdarbīga negatīvā ligzda (-/~) metināšanas vada pievienošanai.
- 10- Savienotājs degļa pogas pievienošanai.
- 11- Dzeltēna gaismas diode, parasti tā ir izslēgta, kad tā ieslēdzas, tas nozīmē, ka ieslēdzās termiskā aizsardzība: metināšanas aparāta iekšpusē ir sasniegta pārāk liela temperatūra. Metināšanas aparāts paliek ieslēgts, bet tas nepādos strāvu, kamēr temperatūra nekļūst normāla. Darbības atsākšana notiek automātiski.
- 12- Zaļa gaismas diode, norāda uz to, ka metināšanas aparāts ir pieslēgts elektrotīklam un ir gatavs darbam.
- 13- Papildus gāzes padeves (post gas) ilguma regulēšana.

##### 14- MMA TIG/MMA režīma pārslēdzējs:



Darba režīms: TIG 2 POSMU, TIG 4 POSMU un MMA režīms.

##### 15- HF TIG režīma pārslēgšana:



Darba režīms:

- TIG DC ar HF loka aizdedzi un ar automātisko izslēgšanu ar aizdedzināto loku;
- HF izslēgta;
- TIG AC ar nepārtrauktu HF.

##### Modelis ar I<sub>2</sub> max=250A (ZĪM. C)

- 1- Barošanas vads 2P + (P.E.).
- 2- Savienotājuzmava gāzes caurules pievienošanai (balona spiediena reduktors – metināšanas aparāts).
- 3- Galvenais slēdzis O/OFF - I/ON.
- 4- Maiņstrāvas/līdzstrāvas (AC/DC) pārslēgšana.
  - DC līdzstrāva: visiem smagiem metāliem (tērauds, varš, titāns).
  - AC maiņstrāva: viegļiem metāliem (alumīnijs, magnijs un to sakausējumi).
- 5- Ātrdarbīga pozitīvā ligzda (+/~) metināšanas vada pievienošanai.
- 6- Ātrdarbīga negatīvā ligzda (-/~) metināšanas vada pievienošanai.
- 7- Tālvadības pulšu savienotājs:
  - Ar speciālu 14-kontaktu savienotāja palīdzību, kas atrodas metināšanas aparāta aizmugurē, pie tā var pievienot dažāda tipa tālvadības pultis. Visas ierīces tiek automātiski atzītas un ar to palīdzību var regulēt šādus parametrus:
    - **Tālvadības pults ar vienu potenciometru:** griežot potenciometra rokturi tiek mainīta pamatstrāva no minimuma līdz maksimumam. Pamatstrāvas regulēšanu var veikt tikai no tālvadības pults.
    - **Ar kājām darbināma tālvadības pults:** strāvas vērtību nosaka pedāļa stāvoklis. Nospiežot pedāli TIG 2T režīmā, tiek nosūtīta mašīnas iedarbināšanas komanda, to var izmantot degļa pogas vietā.
    - **Tālvadības pults ar diviem potenciometriem:** pirmais potenciometrs regulē pamatstrāvu. Otrais potenciometrs regulē kādu citu parametru, atbilstoši ieslēgtajam metināšanas režīmam. Pagriežot šo potenciometru tiks atleļots parametrs, kurš tiek mainīts (to vairs nevar regulēt ar paneļa roktura palīdzību). Otrā potenciometra funkcija ir BEIGU LĪKNE, ja ir ieslēgts TIG režīms.
    - **TIG-PULSE tālvadības pults:** ļauj veikt TIG metināšanu ar pulsējošo strāvu, ar iespēju attāli regulēt pamatparametrus: Bāzes strāvas intensitāte, impulsa strāvas intensitāte, strāvas impulsa ilgums, strāvas impulsa periods. Šī metode ļauj labāk regulēt siltuma pieplūdi, tādējādi, kļūst iespējams metināt materiālus ar nelielu biežumu un tāds, uz kuriem siltuma iedarbības rezultātā var rasties plaisas; turklāt, tā ļauj metināt dažāda biežuma materiālus vai materiālus no dažāda tipa tērauda, piemēram, nerūsošā un mazlēģta.
- 8- Savienotājuzmava TIG degļa gāzes caurules pievienošanai.
- 9- Savienotājs degļa pogas pievienošanai.
- 10- Zaļa gaismas diode, kas norāda uz izejas spriegumu.
- 11- Dzeltēna gaismas diode: parasti tā ir izslēgta, kad tā ieslēdzas, tas nozīmē, ka metināšanas aparāts ir bloķēts vienas no sekojošās aizsargierīces ieslēgšanās rezultātā:
  - Termiskā aizsardzība: metināšanas aparāta iekšpusē ir sasniegta pārāk liela temperatūra. Metināšanas aparāts paliek ieslēgts, bet tas nepādos strāvu, kamēr temperatūra nekļūst normāla. Darbības atsākšana notiek automātiski.
  - Aizsardzība pret īssavienojumu: ja īssavienojums ilgst vairāk par 1,5 sekundi (elektroda pielipšana), metināšanas aparāts tiek bloķēts. Darbības atsākšana notiek automātiski.
- Uz displeja var parādīties šādi ziņojumi:
  - “oC” metināšanas aparāta pārkaršanas dēļ ieslēdzās viens no drošības termostatiem.
- 12- Burcīparu displejs.
- 13- MMA TIG/MMA režīma pārslēdzējs:



Darba režīms: TIG 2 POSMU, TIG 4 POSMU un MMA režīms.

##### 14- HF TIG režīma pārslēgšana:



Darba režīms:

- TIG DC: HF loka aizdedze ar automātisko izslēgšanu ar aizdedzināto loku.
- TIG AC ar nepārtrauktu HF.
- TIG DC: LIFT loka aizdedze, TIG AC nav iespējama. Uz displeja parādās „Err HF”.

##### 15- KODĒTĀJIS



Poga un kodētājs metināšanas parametru izvēlei un iestatīšanai, kuru stāvoklis tiek parādīts ar gaismas diožu 16, 17, 18, 19, 20, 21 palīdzību.

##### 16- GĀZES PRIEKŠPADEVE



TIG režīmā atbilst gāzes iepriekšējās padeves “PRE-GAS” ilgumam sekundēs. Uzlabo metināšanas sākšanu.

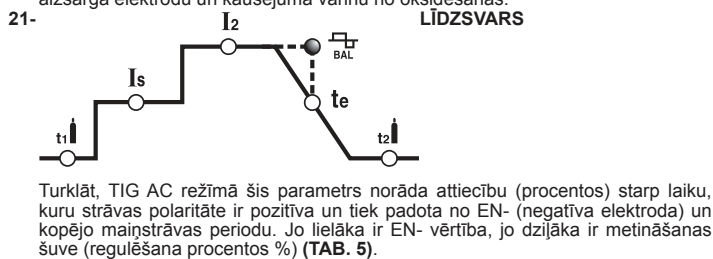
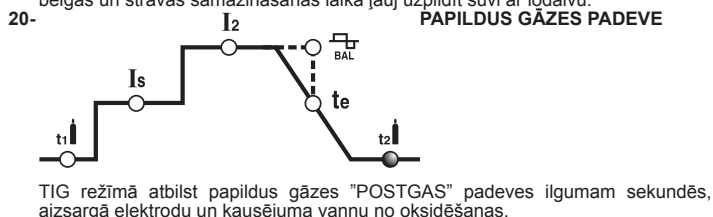
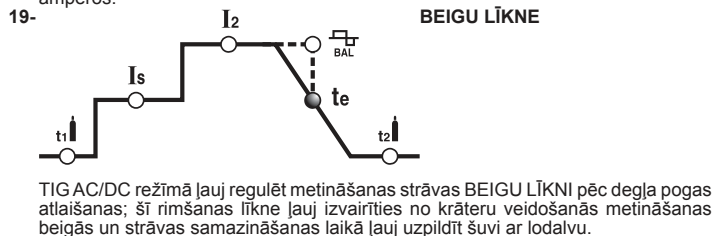
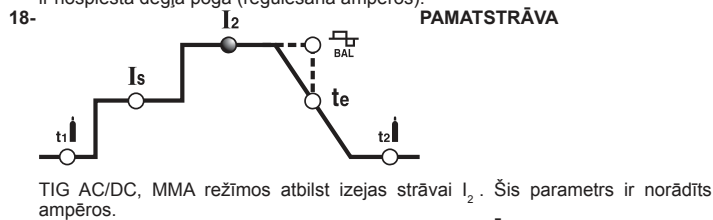
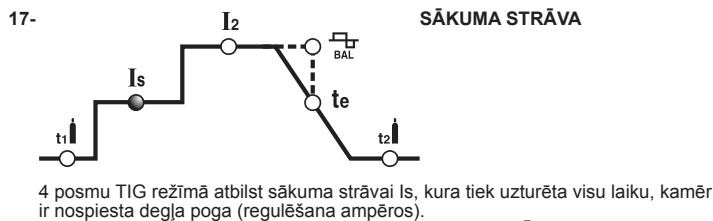

## 5. UZSTĀDĪŠANA

**UZMANĪBU!** UZSTĀDOT METINĀŠANAS APARĀTU UN VEICOT ELEKTRISKOS SAVIENOJUMUS METINĀŠANAS APARĀTAM IR JĀBŪT PILNĪGI IZSLĒGTAM UN ATSLĒGTAM NO BAROŠANAS TĪKLA. ELEKTRISKOS SAVIENOJUMUS DRĪKST IZPILDĪT TIKAI PIEREDZĒJUŠAIS VAI KVALIFICĒTS PERSONĀLS.

### 5.1 APRĪKOJUMS (ZĪM. D)

Izņemiet metināšanas aparātu no iepakojuma, samontējiet iepakojumā esošās atsevišķas daļas.

#### 5.1.1 Atpakaļgaitas vada-turētāja montāža (ZĪM. E)

#### 5.1.2 Metināšanas vada-elektrodu turētāja montāža (ZĪM. F) (MMA lietošana)

#### 5.1.3 Metināšanas aparāta pacelšanas noteikumi

Modelis ar  $I_2 \max=180A$

Nav aprīkots ar pacelšanas sistēmām.

Modelis ar  $I_2 \max=250A$

Aparāta pacelšana jāveic saskaņā ar zīm. G norādījumiem. Tas attiecas gan uz aparāta pirmo uzstādīšanu, gan uz visu tā kalpošanas laiku.

## 5.2 METINĀŠANAS APARĀTA NOVIEŠANA

Izvēlieties metināšanas aparāta uzstādīšanas vietu tā, lai uz tās nebūtu šķēršļu blakus dzesēšanas gaisa ievādes un izplūdes caurumam (piespiedcirkulācija tiek nodrošināta ar ventilatora palīdzību, ja tas ir uzstādīts); turklāt, pārliecinieties, ka netiek iesūkta elektrību vadošie puteļi, korodējoši tvaiki, mitrums utt. Atstājiet apkārt metināšanas aparātam vismaz 250mm platu brīvu zonu.

**UZMANĪBU!** Novietojiet metināšanas aparātu uz plakana virsmas, kura atbilst aparāta svaram, lai nepieļautu tā apgāšanos vai spontānu kustību, kas var būt ļoti bīstami.

## 5.3 PIESLĒGŠANA PIE TĪKLA

- Pirms jebkāda elektriskā pieslēguma veikšanas pārbaudiet, vai dati uz metināšanas aparāta plāksnītes atbilst uzstādīšanas vietā pieejamo tīklu spriegumam un frekvencei.
- Metināšanas aparātu drīkst pieslēgt tikai pie tādas barošanas sistēmas, kurai neutrālais vads ir izņemts.
- Lai nodrošinātu aizsardzību pret netiešo kontaktu izmantojiet šādu tipu diferenciālos slēdzus:
  - Tips A ( ) vienfāzes mašīnām;
  - Tips B ( ) trīsfāžu mašīnām.
- Lai apmierinātu normas EN 61000-3-11 (Flicker) prasības metināšanas aparātu

tiek rekomendēts pieslēgt pie tādām barošanas tīkla savienojuma vietām, kuru impedance ir mazāka par  $Z_{max} = 0.25ohm$ .

- Metināšanas aparāts neatbilst normas IEC/EN 61000-3-12 prasībām.
- Pievienojot metināšanas aparātu pie nerūpnieciskā barošanas tīkla, montētāja vai lietotāja pienākums ir pārbaudīt, vai aparātu var pievienot (nepieciešamības gadījumā sazināties ar sadales tīkla pārstāvi).

### 5.3.1 Rozete un kontaktdakša

Savienojiet barošanas kabeli ar standarta kontaktdakšu ( $2F + Z$  (230V)), ( $3F + Z$  (400V)) ar atbilstošajiem rādītājiem un sagatavojiet vienu barošanas tīklam pievienotu un ar drošinātāju vai automātisko slēdzi aprīkoto rozeti; atbilstošajam iezemēšanas pieslēgam jābūt pieslēgtam pie barošanas līnijas zemējuma vada (dzelteni-zaļš). Tabulā (TAB. 1) ir norādītas palēninātas darbības drošinātāju rekomendējamās vērtības Ampēros, kuras ir izvēlētas saskaņā ar metināšanas aparāta emitētu maksimālo nominālo strāvu un barošanas tīkla nominālo spriegumu.

**UZMANĪBU!** Augstāk aprakstīto noteikumu neievērošana būtiski samazinās ražotāja uzstādītās drošības sistēmas (klase I) efektivitāti, līdz ar ko būtiski pieaug riska pakāpe personālam (piemēram, elektrošoka risks) un mantai (piemēram, ugunsgrēka risks).

## 5.4 METINĀŠANAS KONTŪRA SAVIENOJUMI

**UZMANĪBU!** PIRMS SEKOJOŠO SAVIENOJUMU VEIKŠANAS PĀRLIECIŅIETIES, KA METINĀŠANAS APARĀTS IR IZSLĒGTS UN ATSLĒGTS NO BAROŠANAS TĪKLA.

Tabulā (TAB. 1) ir norādītas metināšanas vadu šķērsgriezuma rekomendējamās vērtības ( $mm^2$ ), kuras ir izvēlētas saskaņā ar metināšanas mašīnas emitētu maksimālo strāvu.

### 5.4.1 TIG metināšana

Degļa pievienošana

- Iespraudiet strāvu vadošo vadu atbilstošajā ātrdarbīgajā spaiļē (-/~). Pievienojiet trīs polu savienotāju (degļa poga) atbilstošajā ligzdā. Pievienojiet degļa gāzes cauruli atbilstošajai savienotājuzmai.

#### Metināšanas strāvas atgriešanas vada pievienošana

- Šis vads tiek savienots ar apstrādājamo detaļu vai ar metāla stendu, uz kura tā ir novietota, tik tuvu veicamajam savienojumam, cik vien iespējams.

Šis vads ir jāsavieno ar spaiļi, kura ir apzīmēta ar simbolu (+/~).

#### Savienojums ar gāzes balonu

- Pieskrūvējiet spiediena reduktoru pie gāzes balona vārsta, izmantojot atbilstošu reduktoru, kas tiek piegādāts kā papildierīce.
- Savienojiet gāzes ieplūdes cauruli ar reduktoru un nobloķējiet uz aprīkojuma esošo spaiļi.
- Pirms balona vārpstas atvēršanas atskrūvējiet spiediena reduktora regulēšanas uzgriezni.
- Atvērt balonu un noregulēt gāzes plūsmu (litri minūtē) atbilstoši aptuveniem eksploataācijas datiem, sk. tabulu (TAB. 4); ja nepieciešams, gāzes plūsmu var noregulēt metināšanas laikā ar spiediena reduktora roktura palīdzību. Pārbaudiet cauruļu un savienojumu hermētiskumu.
- UZMANĪBU!** Pēc darba pabeigšanas vienmēr aizveriet aizsarggāzes balona vārstu.

### 5.4.2 MMA metināšana

Gandrīz visi segtie elektrodi tiek pievienoti ģenerators pozitīvajam polam (+), izņemot elektrodus ar skābes segu, kuri tiek pievienoti negatīvajam polam (-).

#### Metināšanas vada-elektrodu turētāja savienojums

Uzstādiēt uz pieslēgta speciālu spaiļi, kura tiek izmantota elektroda slēptās daļas bloķēšanai.

Šis vads ir jāsavieno ar spaiļi, kura ir apzīmēta ar simbolu (+).

#### Metināšanas strāvas atgriešanas vada savienojums

Šis vads tiek savienots ar apstrādājamo detaļu vai ar metāla stendu, uz kura tā ir novietota, tik tuvu apstrādājama vietai, cik vien iespējams.

Šis vads ir jāsavieno ar spaiļi, kura ir apzīmēta ar simbolu (-).

#### Rekomendācijas:

- Līdz galam pieskrūvējiet metināšanas vadu savienotājdetālās ātras savienojuma ligzdās (ja tādas ir), lai garantētu nevainojamu elektrisko kontaktu; pretējā gadījumā šie savienojumi pārkarst, paaugstinās to nodiluma ātrums un samazinās to efektivitāte.
- Izmantojiet pēc iespējas īsākus metināšanas vadus.
- Neizmantojiet metāla konstrukcijas, kuras nav apstrādājamās detaļās sastāvdaļa, lai aizvietotu metināšanas strāvas atgriešanas vadu; tas var būt bīstami un tas rezultātā metināšanas kvalitāte var kļūt nepieņemami zema.

## 6. METINĀŠANA: DARBA PROCEDŪRAS APRAKSTS

### 6.1 TIG METINĀŠANA

TIG metināšana ir metināšanas metode, kas izmanto elektriskā loka ģenerētu siltumu, kas tiek aizdedzināts un saglabāts starp nekustīgu (volframa) elektroda un metināmo detaļu. Volframa elektrods ir izvietots deglī, kas paredzēts metināšanas strāvas vadīšanai, elektroda un metināšanas vannas aizsardzībai no atmosfēras oksidēšanas ar inertās gāzes plūsmas palīdzību (parasti tiek izmantots argons: Ar 99.5%), kas iziet no keramikas sprauslas (ZĪM. H).

Lai sasniegtu labus metināšanas rezultātus ir jāizmanto elektrods ar pareizo diametru un pareizo strāvas vērtību, sk. tabulu (TAB. 4).

Normāls elektroda izvirzījums no keramikas sprauslas ir 2-3mm un tas var sasniegt 8mm, veicot metināšanu zem leņķa.

Metināšana notiek pateicoties savienotājdetālās apmalu kausēšanai. Atbilstoši sagatavotajam maza biezuma detaļām (līdz apmēram 1 mm) nav vajadzīga lode (ZĪM. I).

Lielāka biezuma detaļām ir nepieciešamas stieples ar tādu pašu sastāvu kā bāzes materiālam un ar piemērotu diametru, kā arī ar atbilstoši sagatavotām apmalēm (ZĪM. L). Lai sasniegtu labu metināšanas rezultātu ir jānodrošina, lai metināšanas detaļas būtu rūpīgi notīrītas un uz tām nebūtu rūsas, eļļas, smērvielu, šķīdinātāju un citu traipu.

### 6.1.1 HF un LIFT loka aizdedzināšana

#### HF loka aizdedzināšana

Elektriskā loka aizdedzināšanas laikā volframa elektrods nepieskaras metināmajai detaļai, aizdedzināšana notiek pateicoties augstfrekvences ierīces ģenerētai dzirkstei.

#### Darba procedūra:

Nospied degļa pogu un pietuvināt pie detaļas elektroda galu (2 - 3 mm), uzgaidiet kad augstfrekvences ierīce HF aizdedzinās loku un, kamēr loks ir aizdedzināts, izveidojiet uz detaļas kausējuma vannu un turpiniet metināt gar savienojumu.

pārbaudīta gāzes klātbūtne un ir redzamas HF augstfrekvences izlādes, neturpiniet veikt šo procedūru, lai nepakļautu elektrodu HF augstfrekvences izlāžu iedarbībai, un pārbaudiet elektroda gala virsmas integritāti un formu, nepieciešamības gadījumā apstrādājot to uz abrazīvās ripas.

### LIFT loka aizdedzināšana (Modelis ar $I_2$ max=250A)

Elektriskā loka aizdedzināšanas notiek attālinot volframa elektrodu no metināmās detaļas. Šāds aizdedzināšanas veids ļauj samazināt elektrisko izstarojumu radītos traucējumus un samazina līdz minimumam volframa piemaisījumus un elektroda nodilumu.

#### Darba procedūra:

Pieslēgt elektroda galu pie detaļas un viegli piespiediet. Nospiediet līdz galam degļa pogu un paceliet elektrodu uz 2-3mm augstumu pēc nelielas aizkaves, rezultātā tiks aizdedzināts loks. Sākumā metināšanas aparāts emitē  $I_{BASE}$  strāvu, pēc brīža tiek emitēta uzstādītā metināšanas strāva. Cikla beigās strāva pazūd saskaņā ar uzstādīto rimšanas līkni.

### 6.1.2 Līdzstrāvas TIG DC metināšana

TIG DC līdzstrāvas metināšana ir piemērota visiem mazlegēta vai augstlegēta ogļkļa tērauda tiem, kā arī smagajiem metāliem, varam, niķelim, titānam un to sakausējumiem.

TIG DC līdzstrāvas metināšanas laikā, kad elektrods ir pievienots pie negatīvā pola (-), parasti tiek izmantots elektrods ar 2% torija (sarkana svītra) vai elektrods ar 2% cērija (pelēka svītra).

Volframa elektrods ir aksiāli jāuzsina ar abrazīvās ripas palīdzību, skatiet **ZĪM. M**, nodrošinot, lai tas gals būtu pilnīgi koncentrisks, lai izvairītos no loka novirzes. Ir svarīgi slīpēt elektrodu gareniski tā virsmai. Šī operācija ir periodiski jāatkārto, tās biežums ir atkarīgs no lietošanas veida un no elektroda nodiluma, kā arī tā jāveic, kad elektrods kļūst netīrs, uz tā izveidojas oksīds vai ja elektrods tika nepareizi izmantots. TIG DC režīmā ir iespējama funkcionēšana 2 posmu (2T) vai 4 posmu (4T) režīmā.

### 6.1.3 Maiņstrāvas TIG AC metināšana

Šis metināšanas tips ļauj metināt tādas metālus kā alumīnijs un magnēzijs, uz kuru virsmām izveidojas aizsargājošs un izolējošs oksīds. Invertējot metināšanas strāvas polaritāti tiek panākta oksīda virsējā slāņa "plīšana", pateicoties mehānismam, ko sauc par "jonu smilšstrūkļušanu". Volframa elektroda spriegums pamiņšus ir pozitīvs (EP) un negatīvs (EN). EP posma gaitā oksīds tiek noņemts no virsmas ("tīrīšana" vai "kodināšana"), ļaujot izveidot vannu. EN posma gaitā notiek maksimālā siltuma pieplūde detaļai, kas ļauj metināt.

**Modelis ar  $I_2$  max=250A:** Ir iespējams mainīt AC maiņstrāvas režīma līdzsvaru, kas ļauj samazināt EP strāvas laiku līdz minimumam, nodrošinot ātrāku metināšanu.

Lielākas līdzsvāra vērtības nodrošina ātrāku metināšanu, lielāku penetrāciju, koncentrētāku loku, šaurāku metināšanas vannu un ierobežotu elektroda uzsilīšanos. Mazākas vērtības nodrošina tīrāku detaļu. Pārāk zemas līdzsvāra vērtības izmantošana izraisa loka un dezoksidētās daļas paplašināšanos, elektroda pārkaršanos ar turpmāku sfēras izveidošanos uz tā gala, kas sarežģī aizdedzi un sabojā loka vērsumu. Pārāk augsta līdzsvāra vērtības izmantošana izraisa "netīru" metināšanas vannu ar tumšiem piemaisījumiem.

Tabulā (**TAB. 5**) ir rezumētas AC maiņstrāvas metināšanas parametru mainīšanas sekas.

TIG AC režīmā ir iespējama funkcionēšana 2 posmu (2T) vai 4 posmu (4T) režīmā.

Turklāt, ir jāievēro norādījumi, kuri attiecas uz metināšanas metodi.

Tabulā (**TAB. 4**) ir norādīti aptuveni dati alumīnija metināšanai; piemērotāki elektrods ir tīra volframa elektrods (zala svītra).

### 6.1.4 Darba procedūra

- Noregulējiet metināšanas strāvu uz vēlamo vērtību ar roktura palīdzību; nepieciešamības gadījumā metināšanas laikā noregulējiet reālu nepieciešamu siltuma pieplūdi.

- Nospiediet degļa pogu, lai pārbaudītu, vai gāze pareizi izplūst no degļa; nepieciešamības gadījumā kalibrējiet GĀZES PRIEKŠPADEVES (tikai modelim ar  $I_2$  max=250A) un PAPILDUS GĀZES PADEVES ilgumu: šie ilgumi tiek regulēti atbilstoši darba apstākļiem; ir īpaši, papildus gāzes padevei jābūt tādi, lai pēc metināšanas ļautu elektrodam un vannai atdzist bez nonākšanas saskarē ar atmosfēru (oksidēšana un piesārņošana).

#### TIG režīms ar 2T secību:

- Nospiediet līdz galam degļa pogu (P.T.), aizdedziniet loku un uzturiet 2-3mm attālumu līdz detaļai.

- Lai pārtrauktu metināšanu, atlaidiet degļa pogu, rezultātā strāvas padeve tiks pakāpeniski pārtraukta (ja ir ieslēgta BEIGU LĪKNES funkcija - tikai modelim ar  $I_2$  max=250A), vai loks tiks nekavējoties izslēgts un tiks uzsākta papildus gāzes padeve.

#### TIG režīms ar 4T secību (modelis ar $I_2$ max=180A):

- Pēc pirmās pogas nospiešanas tiek aizdedzināts loks ar metināšanas strāvu. Šī vērtība tiek uzturēta arī pēc pogas atlaišanas. Pēc atkārtotas pogas nospiešanas un atlaišanas, metināšanas cikls tiek izbeigts un tiek uzsākts PAPILDUS GĀZES padeves posms.

#### TIG režīms ar 4T secību (modelis ar $I_2$ max=250A):

- Pēc pirmās pogas nospiešanas tiek aizdedzināts loks ar  $I_{start}$  strāvu. Atlaižot pogu strāva paliecinās līdz metināšanas strāvai; šī vērtība tiek uzturēta arī pēc pogas atlaišanas. Pēc atkārtotas pogas nospiešanas strāva samazinās saskaņā ar BEIGU LĪKNES funkciju līdz  $I_{min}$  strāvai. Šī strāva saglabājas līdz pogas atlaišanai, kas izbeidz metināšanas ciklu un uzsāk PAPILDUS GĀZES padeves posmu. Ja poga tiek atlaista BEIGU LĪKNES funkcijas darbības laikā, metināšanas cikls tiek nekavējoties pārtraukts un sākas PAPILDUS GĀZES padeves posms.

## 6.2 MMA METINĀŠANA

- Ir obligāti jāievēro elektrodu ražotāja norādījumi par pareizu elektroda polaritāti un optimālu metināšanas strāvu (parasti šos norādījumus var atrast uz elektrodu iepakojuma).

- Metināšanas strāva ir atkarīga no izmantotā elektroda diametra un no savienojuma tipa, kurš ir jāizpilda; zemāk ir informācija par izmantotā strāvu dažāda diametra elektrodiem:

Elektroda Ø (mm)	Metināšanas strāva (A)	
	min.	maks.
1,6	25	50
2	40	80
2,5	60	110
3,2	80	160
4	120	200
5	150	250

- Ņemiet vērā, ka vienāda diametra elektrodiem paaugstināta strāva tiek izmantota horizontālai metināšanai, bet vertikālai metināšanai un metināšanai virs metinātajam izmanto zemāku strāvu.

- Metināta savienojuma mehānisks raksturojums ir atkarīgs ne tikai no izvēlētas strāvas intensitātes, bet arī no citiem metināšanas parametriem, tādēļ kā loka garums, metināšanas ātrums un izvietojums, elektrodu diametrs un kvalitāte (elektrods nedrīkst glabāt mitrās telpās, tie ir jāglabā atbilstošajos iepakojumos vai

konteineros).

### 6.2.1 Darba procedūra

- Turot masku SEJAS PRIEKŠĀ, pabezriet metināmo detaļu ar elektroda galu it kā jūs vēlētos aizdedzināt sērkociņu; tas ir vispareizākais veids kā var dabūt loku.

UZMANĪBU: NEDAUZIET elektrodu pret metināmo priekšmetu; pastāv risks, ka segums var sabojāties, līdz ar ko būs grūti dabūt loku.

- Pēc loka dabūšanas cenšaties turēt elektrodu noteiktā attālumā no konstrukcijas, kas ir vienāds ar izmantotā elektroda diametru un metināšanas laikā mēģiniet saglabāt šo distanci nemainīgu; atcerieties, ka elektroda slīpumam uz tās kustības pusi jābūt vienādam ar apmēram 20-30 grādiem.

- Metinātas šuves beigās pārvietojiet elektroda galu mazliet atpakaļ, pretēji tā kustības virzienam, lai tas būtu virs loka krātera, lai to uzpildītu, pēc tam ātri paceliet elektrodu no kausējuma vannas, lai pārtrauktu loku (**METINĀTAS ŠUVES IZSKATS** - ZĪM. N).

## 7. TEHNISKĀ APKOPE



**UZMANĪBU! PIRMS TEHNISKĀS APKOPES VEIKŠANAS PĀRLIECINIETIES, KA METINĀŠANAS APARĀTS IR IZSLĒGTS UN ATSLĒGTS NO BAROŠANAS TĪKLA.**

### 7.1 PARASTĀ TEHNISKĀ APKOPE

PARASTO TEHNISKO APKOPI VAR VEIKT OPERATORS.

#### 7.1.1 DEGLĀ TEHNISKĀ APKOPE

- Neatbalstiet degli un tā vadu pret karstām daļām; tas var izraisīt izolācijas materiāla kausēšanu, līdz ar ko deglis ātri izies no ierīndas.

- Periodiski pārbaudiet cauruļu un gāzes savienojumu hermētiskumu.

- Labi savienojiet elektroda turētāju un kalibrētu gāzes smidzinātāju ar elektrodu, kura diametrs tika izvēlēts tā, lai izvairītos no pārkaršanos, gāzes sliktas izsmidzināšanas, kas var kļūt par iemeslu ierīces sliktai darbībai.

- Pirms katras izmantošanas reizes pārbaudiet degļa uzgaļa nodiluma pakāpi un montāžas pareizību: sprausla, elektrods, elektroda turētājs, gāzes smidzinātājs.

### 7.2 ĀRKĀRTAS TEHNISKĀ APKOPE

ĀRKĀRTAS TEHNISKO APKOPI VAR VEIKT TIKAJI PIEREDZĒJUŠAIS VAI KVALIFICĒTIS PERSONĀLS, KURAM IR ZINĀŠANAS ELEKTRĪBAS UN MEHĀNIKAS JOMĀ UN SASKAŅĀ AR TEHNISKO NORMU IEC/EN 60974-4.



**UZMANĪBU! PIRMS METINĀŠANAS APARĀTA PANEĻU NONEMŠANAS UN TUVOŠANAS IEKŠĒJAI DAĻAI PĀRLIECINIETIES, KA METINĀŠANAS APARĀTS IR IZSLĒGTS UN ATSLĒGTS NO BAROŠANAS TĪKLA.**

Veicot pārbaudes kad metināšanas aparāta iekšējās daļas atrodas zem sprieguma var iegūt smagu elektrošoku pieskaroties pie zem spriegojuma esošajām detaļām un/vai var ievainoties, pieskaroties pie kustīgām daļām.

- Periodiski, biežums ir atkarīgs no ekspluatācijas režīma un apkārtējās vides piesārņojuma, pārbaudiet metināšanas aparāta iekšējo daļu un notīriet uz elektroniskajām platēm esošos putekļus ar ļoti mīksta birstes un piemērotu šķīdinātāju palīdzību.

- Laiku pa laikam pārbaudiet, vai elektriskie savienojumi ir labi pieskrūvēti, un ka uz vadu izolācijas nav bojājumu.

- Kad visas augstāk aprakstītas operācijas ir paveiktas, uzstādiet metināšanas aparāta paneļus atpakaļ un pieskrūvējiet līdz galam fiksācijas skrūves.

- Ir kategoriski aizliegts veikt metināšanas operācijas, kad metināšanas aparāts atrodas atvērtā stāvoklī.

- Pēc tehniskās apkopes vai remonta veikšanas pievienojiet savienojumus un kabēļus, kā tie bija sākotnēji pievienoti, sekojot tam, lai tie nenonāktu saskarē ar kustīgajām daļām vai daļām, kuru temperatūra var būtiski palielināties. Piestipriniet visus vadus ar savilcējiem, kā tie bija sākotnēji piestiprināti, sekojot tam, lai primārā kontūra augstsprieguma savienojumi būtu pienācīgi atdalīti no sekundārā kontūra zemsprieguma savienojumiem.

Metāla konstrukcijas aizvērsnei uzstādiet atpakaļ visas paplāksnes un skrūves.

### 8. IESPĒJAMO PROBLĒMU RISINĀŠANA

GADĪJUMĀ JA METINĀŠANAS APARĀTA DARBĪBA IR NEAPMIERINOŠA, PIRMS PAMATĪGĀKU PĀRBAUŽU VEIKŠANAS UN PIRMS GRIEZTIES TEHNISKĀS APKOPES CENTRĀ, PĀRBAUDIET SEKOJOŠO:

- Pārbaudiet, ka ar potenciometra ar graduēto Ampēra skalu palīdzību noregulēta metināšanas strāva atbilst izmantotā elektroda diametram un tipam.

- Kad galvenais slēdzis ir pozīcijā "ON" jāiedegas attiecīgajai lampīnai; ja tas nenotiek, problēma parasti ir barošanas līnijā (vadi, rozete un/vai kontaktdakša, drošinātāji utt.).

- Pārliecinieties, ka nav ieslēgta dzeltena gaismas diode, kas norāda uz to, ka ieslēdzās termiskā aizsargierīce.

- Pārliecinieties, ka tiek ņemta vērā atskaite par nominālo emitētspēju; gadījumā, ja ir iedarbojusies termostatiskā aizsardzība uzgaidiet, kamēr mašīna pati atdzisis, pārbaudiet ventilatora darbderīgumu.

- Pārbaudiet, vai metināšanas kontūra savienojumi ir izpildīti pareizi, it īpaši, ka strāvas atgriešanas vada spaiļi ir labi piestiprināta pie metināmās daļas, un ka starp tām nav izolējošo materiālu (piemēram, krāsas).

- Pārbaudiet, vai tiek izmantota pareiza aizsarggāze (99.5% Argons), un ka tā tiek izmantota pareizā daudzumā.

	<i>стр.</i>		<i>стр.</i>
1. ОБЩИ ПРАВИЛА ЗА БЕЗОПАСНОСТ ПРИ ДЪГОВО ЗАВАРЯВАНЕ	96	5.4 СВЪРЗВАНЕ НА ЗАВАРЪЧНАТА СИСТЕМА	98
2. УВОД И ОБЩО ОПИСАНИЕ	97	5.4.1 Заваряване TIG (ВИГ)	98
2.1 УВОД	97	5.4.2 Заваряване MMA	99
2.2 АКЕСОАРИ КЪМ СЕРИЯТА	97	6. ЗАВАРЯВАНЕ: ОПИСАНИЕ НА ПРОЦЕДУРАТА	99
2.3 АКЕСОАРИ ПО ЗАЯВКА	97	6.1 TIG (ВИГ) ЗАВАРЯВАНЕ	99
3. ТЕХНИЧЕСКИ ДАННИ	97	6.1.1 Запалване HF и LIFT	99
3.1 ТАБЕЛА С ДАННИ	97	6.1.2 Заваряване ВИГ(TIG) DC	99
3.2 ДРУГИ ТЕХНИЧЕСКИ ДАННИ	97	6.1.3 Заваряване ВИГ(TIG) AC	99
4. ОПИСАНИЕ НА ЗАВАРЪЧНИЯ АПАРАТ	97	6.1.4 Изпълнение	99
4.1 УРЕДИ ЗА КОНТРОЛ, РЕГУЛИРАНЕ И СВЪРЗВАНЕ	97	6.2 ЗАВАРЯВАНЕ MMA	99
5. ИНСТАЛИРАНЕ	98	6.2.1 Изпълнение:	99
5.1 ИНСТАЛИРАНЕ (Фиг. D)	98	7. ПОДДРЪЖКА	99
5.1.1 Съединяване на изходен кабел - щипка (Фиг. E)	98	7.1 ОБИКНОВЕННА ПОДДРЪЖКА	100
5.1.2 Съвръзване на заваръчните кабели – ръкохватка на електрода (ФИГ. F) (употреба MMA)	98	7.1.1 ПОДДРЪЖКА НА ГОРЕЛКАТА	100
5.1.3 Начини за повдигане на заваръчния апарат	98	7.2 ИЗВЪНРЕДНА ПОДДРЪЖКА	100
5.2 МЕСТОПОЛОЖЕНИЕ НА ЕЛЕКТРОЖЕНА	98	8. ОТКРИВАНЕ НА ПОВРЕДИ	100
5.3 СВЪРЗВАНЕ С МРЕЖАТА	98		
5.3.1 Вилка и контакт за включване	98		

#### ЗАВАРЪЧНИ АПАРАТИ ЗА ЗАВАРЯВАНЕ TIG (ВИГ) И MMA, ПРЕДНАЗНАЧЕНИ ЗА ПРОМИШЛЕНА И ПРОФЕСИОНАЛНА УПОТРЕБА.

Забележка: В текста, който следва, ще бъде използван термина "електрожен".

#### 1. ОБЩИ ПРАВИЛА ЗА БЕЗОПАСНОСТ ПРИ ДЪГОВО ЗАВАРЯВАНЕ.

Електроженът трябва да бъде достатъчно осведомен за безопасната употреба на електрожена и информиран за евентуалните рискове, свързани с методите на дъгово заваряване, както и със съответните мерки за безопасност и действие в критични ситуации.

(Прилагайте също така норма "EN 60974-9: Апаратура за дъгово заваряване. Част 9: Инсталиране и употреба").



- Избягвайте директен контакт със заваръчната система; напрежението при празен ход, създавано от генератора, може да бъде опасно при някои обстоятелства.
- Съвръзването на заваръчните кабели, операциите за контрол и ремонт, трябва да се извършват само при изгасен и изключен от електрическата мрежа електрожен.
- Изгасете електрожена и го изключете от захранващата мрежа, преди да смените захабени части върху горелката.
- Електрическата инсталация трябва да бъде направена съгласно действащите норми и действащите закони за предпазване от трудови злополуки.
- Електрожент трябва да бъде свързан със захранващата електрическа система с нулев заземен проводник.
- Проверете, дали контактът за електрическото захранване е правилно заземен.
- Да не се използва електрожена във влажна и мокра среда и повреме на дъжд.
- Да не се използват кабели с повредена изолация или разхлабени връзки.
- При наличието на единица за охлаждане с течност, операциите по напълване трябва да бъдат извършвани при спрян и изключен от захранващата мрежа заваръчен апарат.



- Да не се заварява върху контейнери, съдове или тръбопроводи, които съдържат или са съдържали запалими течни или газообразни вещества.
- Да се избягва работа с материали, почистени с разтворители, съдържащи хлор или работа в близост до споменатите вещества.
- Да не се заварява върху съдове под налягане.
- Да се поставят далеч от работното място, всякакви лесно запалими предмети (например: дърво, хартия, папъри и др.).
- Да се подсигури подходящо проветрение или вентиляция, които да позволяват отвеждането на пушеците, излизачии от дъгата. Проветряването да става според състава на пушека, концентрацията и престоая в такава среда.
- Дръжте бутилката далеч от източници на топлина и слънчеви лъчи (ако се използват такива).



- Подсигурете подходяща електрическа изолация спрямо горелката, обработвания детайл и евентуални заземени метални части, поставени в близост (достъпни).
- Това обикновено се постига като се носят ръкавици, обувки, шапки и облекло, предвидено за целта и посредством изолационни пътечки и килимчета.
- Предпазвайте винаги очите със специални филтри съответстващи на стандарт UNI EN 169 или UNI EN 379, монтирани на маски и каски съответстващи на стандарт UNI EN 175.
- Използвайте подходящо предпазно негоримо облекло (съответстващо на стандарт UNI EN 11611) и ръкавици за заваряване (съответстващи на стандарт UNI EN 12477) като избягвате да излагате кожата на въздействието на ултравиолетовите и инфра червени лъчи, които се образуват от дъгата; трябва да се вземат и по-обширни предпазни мерки за други лица, които се намират в близост до дъгата чрез екрани или завеси, които възпрепятстват отразяването.
- Образуван шум: Ако поради особено интензивни заваръчни операции се достигне ниво на лична ежедневна експозиция (LEPd) равна или по-голяма на 85 dB(A), става задължителна употребата на подходящи средства за лична защита (Таб. 1).



- Премиването на заваръчен ток предизвиква появата на електромагнитни полета (EMF), които са локализиранни около заваръчната система. Електромагнитните полета могат да взаимодействат с някои медицински апарати (напр. пейс-мейкър, респиратори, метални протези и т.н.). Трябва да се вземат нужните предпазни мерки за притежателите на такива апарати. Например да се забрани достъпът до зоната, където се използва заваръчния апарат.

Този заваръчен апарат отговаря на изискванията на техническите стандарти за продукт, който се използва единствено в промишлена среда и с професионални цели. Не се гарантира съответствие с основните базови граници на експозиция на хора на електромагнитни полета в домашна среда.

Операторът трябва да използва следните процедури, така че да се намали експозицията на електромагнитни полета:

- Фиксирайте заедно, колкото може по-близко двата заваръчни кабела.
- Стремете се главата и тялото да бъдат възможно по-далече от заваръчната система.
- Не увивайте никога около тялото заваръчните кабели.
- Да не се застава вътре в заваръчната система, за да се заварява. Двата кабела да се държат от една и съща страна на тялото.
- Свържете изходния кабел на заваръчния ток към детайла за заваряване, възможно най-близко до обработваното съединение.
- Не заварявайте близо до заваръчния апарат, седнали и облечени на него (минимално разстояние: 50cm).
- Не оставяйте феромагнитни предмети в близост до заваръчната система.
- Минимално разстояние  $d = 20\text{cm}$  (ФИГ. O).



- Апаратура от клас A:

- Този заваръчен апарат отговаря на изискванията на техническите стандарти за продукт, който се използва в единствено в промишлена среда и с професионални цели. Не се гарантира неговото съответствие с електромагнитната съвместимост в жилищни сгради и на тези, които са свързани директно към захранваща мрежа с ниско напрежение, която захранва жилищните сгради.



#### ДОПЪЛНИТЕЛНИ ПРЕДПАЗНИ МЕРКИ

##### ОПЕРАЦИИТЕ ПРИ ЗАВАРЯВАНЕ:

- В среда с висок риск от токов удар;
- В ограничени пространства;
- При наличието на запалими материали или експлозивни.
- ТРЯБВА предварително да бъдат преценени рисковете от "Отговорно експертно лице" и заваряването да се извършва в присъствието на подготвени за действие в критични ситуации специалисти.
- ТРЯБВА да бъдат възприети техническите средства за безопасност, описани в 7.10; A.8; A.10. на норма "EN 60974-9: Апаратура за дъгово заваряване. Част 9: Инсталиране и употреба".
- ТРЯБВА да бъде забранено заваряването на работник над земята, повдигането над земята и заваряването може да бъде извършвано чрез специална осигурителна платформа.
- **НАПРЕЖЕНИЕ МЕЖДУ РЪКОХВАТКИТЕ ЗА ЕЛЕКТРОДИ ИЛИ ГОРЕЛКИТЕ:** при работа с няколко електрожена върху един и същи детайл или върху части от детайли, електрически съединения помежду си, може да възникне опасно натрупване на напрежение между две ръкохватки за електроди или горелки и то може двойно да надхвърли допустимите норми. Необходимо е експертно лице-координатор да извърши замерване с инструменти, за да прецени, дали съществува риск и дали да предприеме подходящи мерки за безопасност, както е посочено в 7.9 на норма "EN 60974-9: Апаратура за дъгово заваряване. Част 9: Инсталиране и употреба".



##### ДРУГИ РИСКОВЕ

- **ПРЕОБРЪЩАНЕ:** поставете заваръчния апарат върху хоризонтална повърхност с необходимата товароносимост; в противен случай (например: наклонени и неравни подове и т.н....) съществува опасност от преобръщане.



- НЕХАРАКТЕРНА УПОТРЕБА: опасно е да се използва заваръчният апарат за всяка обработка, различна от предвидената (напр. размразяване на тръби от водопроводната мрежа).
- ПРЕМЕСТВАНЕ НА ЗАВАРЪЧНИЯ АПАРАТ: осигурявайте винаги съответните подходящи средства, които биха предотвратили внезапното падане на бутилката.
- Забранено е повдигането на заваръчния апарат, ако предварително не са демонтирани бутилката с газ, тепलोподаващото устройство и всички кабели и тръби за взаимно свързване или за захранване (ако ги има). Единственият позволен начин за повдигане е този, описан в раздел "ИНСТАЛИРАНЕ" на това ръководство.

- Забранено е да се използва ръкохватката като средство за окачване на заваръчния апарат.

## 2. УВОД И ОБЩО ОПИСАНИЕ

### 2.1 УВОД

#### Модел с $I_{max}=180A$

Заваръчен апарат за дъгово заваряване на количка, монофазен, с охлаждане, за заваряване TIG (ВИГ) и MMA с постоянен ток (DC) и променлив ток (AC). Оборудван с генератор HF (високо честотен) за запалване във TIG (ВИГ) без контакт. С възможност за използване с различни видове материали като стомана, неръждаема стомана, мед титан, алуминий, магнезий и т.н.

#### Модел с $I_{max}=250A$

Заваръчен апарат за дъгово заваряване на количка, монофазен, с охлаждане и електронен контрол с тиристори за заваряване TIG (ВИГ) и MMA с постоянен ток (DC) и променлив ток (AC). Оборудван с генератор HF (високо честотен) за запалване във TIG (ВИГ) без контакт. С възможност за използване с различни видове материали като стомана, неръждаема стомана, мед титан, алуминий, магнезий и т.н.

### 2.2 АКЦЕСОАРИ КЪМ СЕРИЯТА

- Горелка (охлаждана с вода за версия R.A.).
- Изходен кабел, допълнен с щипка маса.
- Кит колекция.
- Адаптер за бутилка АРГОН.
- Редуктор за налягането.
- Група за охлаждане с вода RA (само за версии R.A.).

### 2.3 АКЦЕСОАРИ ПО ЗАЯВКА

#### Модел с $I_{max}=180A$

- Кит за заваряване MMA.
- Автоматично затъмняваща се маска: с неподвижен или регулируем филтър.

#### Модел с $I_{max}=250A$

- Ръчно дистанционно управление 1 потенциометър.
- Ръчно дистанционно управление 2 потенциометъра.
- Дистанционно управление с педал.
- Дистанционно управление TIG PULSE.
- Кит за заваряване MMA;
- Автоматично затъмняваща се маска: с неподвижен или регулируем филтър;

## 3. ТЕХНИЧЕСКИ ДАННИ

### 3.1 ТАБЕЛА С ДАННИ

Основните данни, свързани с употребата и работата на електрожена, са обобщени в таблицата с техническите характеристики със следните значения:

Фиг.А

- 1- Степен на безопасност на структурата.
- 2- Символ за захранващата линия:  
1~: променливо монофазно напрежение;  
3~: променливо трифазно напрежение.
- 3- Символ S: показва, че могат да бъдат изпълнени операции по заваряване в среда с висок риск от токов удар (например в голяма близост до големи метални маси).
- 4- Символ за предвидения метод на заваряване.
- 5- Символ за вътрешната структура на електрожена.
- 6- ЕВРОПЕЙСКА норма, на която отговаря безопасността на работа и производството на машини за дъгово заваряване.
- 7- Регистрационен номер, който служи за идентификация на електрожена (необходим при техническите прегледи, при подмяна на части и установяване на произхода на продукта).
- 8- Параметри на заваръчната система:  
-  $U_0$ : максимално напрежение при празен ход.  
-  $I_{0,2}$ : Ток и отговарящото нормализирано напрежение, които могат да бъдат отделени от машината при заваряване.  
- X: Отношение на прекъсване: показва времето, през което може да отдели съответния ток (същата колона). Изразява се в %, на основата на цикъл от 10 минути (например: 60% = 6 минути работа, 4 почивка; и т.н.). В случай, че параметрите на употреба (предвидени при 40°C за работната среда), бъдат превишени, термичната защита се задейства (електроженът се намира в "почивка" stand-by режим, до като неговата температура се нормализира в допустимите граници).
- 9- A/V-A/V: Показва гамата за регулиране на заваръчния ток (минимално - максимално) за съответното напрежение на дъгата.
- 9- Данни, свързани с характеристиката на захранващата линия:  
-  $U_1$ : променливо напрежение и честота на захранване на електрожена (допустими граници  $\pm 10\%$ );  
-  $I_{max}$ : максимален ток, погълнат от линията.  
-  $I_{eff}$ : ефикасен ток за захранване.
- 10-  $\frac{1}{f}$ : Стойност на инерционните предпазители, които трябва да се предвидят, за да се осигури безопасното функциониране на линията.
- 11- Символи, които се отнасят до нормите за безопасност, чието значение е описано в глава 1 "Общи правила за безопасност при дъговото заваряване".  
Забележка: Така представената табела с технически характеристики показва значението на символите и цифрите; точните стойности на техническите параметри на електрожена трябва да бъдат проверени директно от неговата табела.

### 3.2 ДРУГИ ТЕХНИЧЕСКИ ДАННИ

- ЕЛЕКТРОЖЕН: виж таблица 1 (ТАБ.1).
- ГОРЕЛКА: виж табела 2 (ТАБ.2).
- Масата на електрожена е отразена в таблица 1 (ТАБ.1).

## 4. ОПИСАНИЕ НА ЗАВАРЪЧНИЯ АПАРАТ

### 4.1 УРЕДИ ЗА КОНТРОЛ, РЕГУЛИРАНЕ И СВЪРЗВАНЕ

#### Модел с $I_{max}=180A$ (ФИГ. В)

- 1- Захранващ кабел 2P + (P.E.).
- 2- Съединение за свързване на тръбата с газ (редуктор за налягането на бутилката – заваръчен апарат).
- 3- Комутатор за гама 1, гама 2, изключено.
- 4- Девиатор AC/DC.  
- DC Постоянен ток: за всички тежки материали (стомани, мед, титан).  
- AC Променлив ток: за леки материали (алуминий магнезий и техните сплави).
- 5- Градуирана скала.
- 6- Регулиране на заваръчния ток.
- 7- Съединение са свързване на тръбата газ на горелката TIG (ВИГ) .
- 8- Положителен контакт (+/~) за свързване на заваръчния кабел.
- 9- Отрицателен контакт (-/~) за свързване на заваръчния кабел.
- 10- Конектор за свързване на кабела за бутона на горелката.
- 11- Жълтата индикаторна лампа, която обикновено не свети, когато свети показва намеса на термичната защита: във вътрешната част на заваръчния апарат температурата е станала прекалено висока. Заваръчният апарат остава включен без да отдава ток до достигането на нормалната температура. Възобновяването на работата става автоматично.
- 12- Зелената индикаторна лампа показва, че заваръчният апарат е свързан с мрежата и е готов за работа.
- 13- Регулиране на времето post gas.
- 14- MMA Селектор режим TIG (ВИГ) /MMA:



Режим на функциониране: TIG (ВИГ) 2 ТАКТА (СТЪПКИ), TIG (ВИГ) 4 ТАКТА (СТЪПКИ) и режим MMA.

#### 15- Селектор TIG (ВИГ) :



Режим на функциониране:

- ВИГ(TIG) DC със запалване HF с автоматично изключване при запалена дъга;
- HF изключена;
- TIG (ВИГ) AC с HF непрекъсната.

#### Модел с $I_{max}=250A$ (ФИГ. С)

- 1- Захранващ кабел 2P + (P.E.).
- 2- Съединение за свързване на тръбата с газ (редуктор за налягането на бутилката – заваръчен апарат).
- 3- Главен прекъсвач O/OFF – I/ON.
- 4- Девиатор AC/DC.  
- DC Постоянен ток: за всички тежки материали (стомани, мед, титан).  
- AC Променлив ток: за леки материали (алуминий магнезий и техните сплави).
- 5- Положителен контакт (+/~) за свързване на заваръчния кабел.
- 6- Отрицателен контакт (-/~) за свързване на заваръчния кабел.
- 7- Конектор за дистанционните управления:  
Възможно е да се добавят към заваръчния апарат чрез специалния конектор с 14 полюса, който се намира върху задната страна, различни видове дистанционни управления. Всяко от устройствата се разпознава автоматично и позволява да се регулират следните параметри:  
- Дистанционно управление с един потенциометър:  
Като се завърти ръкохватката на потенциометъра се променя главния ток от минимум до максимум. Регулирането на главния ток става само от дистанционното управление.  
- Дистанционно управление с педал:  
стойността на тока се определя от положението на педала. В режим TIG (ВИГ) 2T, освен това, натискането на педала действа като команда за старт на машината вместо бутона на горелката.  
- Дистанционно управление с два потенциометъра:  
първият потенциометър регулира главния ток. Вторият потенциометър регулира друг параметър, който зависи от активния режим на заваряване. Като се завърти този потенциометър се показва параметърът, който се променя (който не може повече да се контролира от ръкохватката на панела). Значението на втория потенциометър е ФИНАЛНО НАМАЛЯНЕ НА ТОКА, ако режимът е (ВИГ) TIG.  
- Дистанционно управление TIG-PULSE:  
Позволява да се извършва заваряване TIG (ВИГ) с импулсен ток, с възможност за регулиране от разстояние на основните параметри: интензитет на основния ток, интензитет на импулсния ток, продължителност на импулса на тока, период на импулсите на тока. Този метод позволява да се извършва по-добър контрол на термичния внос, следователно, е възможно да се заваряват материали с малка дебелина или такива, които са с тенденция към напукване при топлина; освен това, благоприятства заваряването на детайли с различна дебелина и на различни видове стомана, например неръждаема и нисколегирани стомана.
- 8- Съединение за свързване на тръбата с газ на горелката TIG (ВИГ) .
- 9- Конектор за свързване на кабела на бутона за горелката.
- 10- Зелена индикаторна лампа за наличие на напрежение на изхода.
- 11- Жълта индикаторна лампа: обикновено тя не свети, когато свети показва блокиране на заваръчния апарат, поради намеса на една от следните защити:  
- Термична защита: във вътрешната част на заваръчния апарат температурата е станала прекалено висока. Заваръчният апарат остава включен без да отдава ток до достигането на нормалната температура. Възобновяването на работата става автоматично.  
- Защита от късо съединение: станало е късо съединение, което е с продължителност над 1,5 sec (залепване на електрода) и заваръчният апарат се блокира.  
Възобновяването на работата става автоматично.  
Кодифицирането на дисплея е следното:  
"°C" намеса на някой от термостатите за безопасност, поради прекомерно нагряване на заваръчния апарат.
- 12- Алфанумеричен дисплей.
- 13- MMA Селектор режим TIG (ВИГ) /MMA:



Режим на функциониране: TIG (ВИГ) 2 ТАКТА (СТЪПКИ), TIG (ВИГ) 4 ТАКТА (СТЪПКИ) и режим MMA.

14- Селектор TIG (ВИГ) :

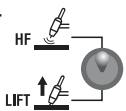

Режим на функциониране:

HF ВИГ(TIG) DC със запалване HF с автоматично изключване при запалена дъга;  
TIG (ВИГ) AC с HF непрекъсната.

LIFT TIG (ВИГ) DC: запалване LIFT,  
TIG (ВИГ) AC не е възможно. На дисплея се появява "Err HF".

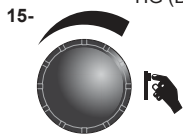

Бутон и Енкодер за избор и задаване на заваръчните параметри, които се указват от светването на една от индикаторните лампи 16, 17, 18, 19, 20, 21.

16- **PREGAS**

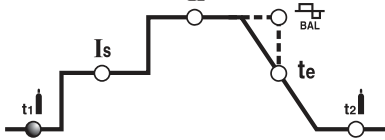

В режим TIG (ВИГ) представлява времето PRE-GAS в секунди. Подобрява началото на заваряването.

17- **НАЧАЛЕН ТОК**

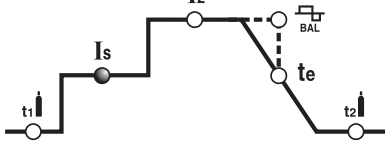

В режим TIG (ВИГ) 4 такта (стъпки) представлява началния ток Is, който се поддържа за времето, през което се натиска бутон на горелката (регулиране в Амperi).

18- **ГЛАВЕН ТОК**

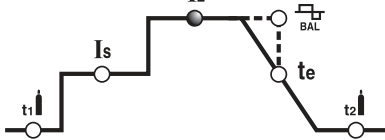

В режим TIG (ВИГ) AC/DC, MMA представлява тока I<sub>2</sub> на изхода. Параметърът се измерва в Амperi.

19- **ФИНАЛНО НАМАЛЯНЕ НА ТОКА**

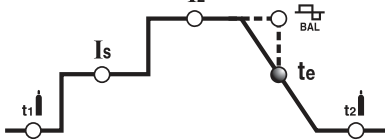

Режим TIG (ВИГ) AC/DC позволява да се регулира ФИНАЛНО НАМАЛЯНЕ на заваръчния ток при спиране на натискането на бутон на горелката; това регулиране позволява да се избегне образуването на кратер на края на заваряването и позволява запълването с добавен материал по време на фазата на спадане на тока.

20- **POST GAS**

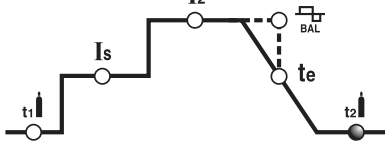

В режим TIG (ВИГ) представлява времето POSTGAS в секунди и предпазва електрода и заваръчната вана от окисление.

21- **БАЛАНС**

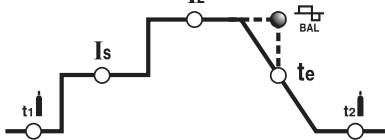

В режим TIG (ВИГ) AC представения параметър показва отношението (в проценти) между времето, през което полярността на тока е положителна излиза от EN- (отрицателния електрод) и общия период на променливия ток. Колкото по-голяма е стойността EN-, толкова по-голямо ще бъде проникването (регулиране в %) (ТАБ. 5).

5. ИНСТАЛИРАНЕ



**ВНИМАНИЕ!** ВСИЧКИ ОПЕРАЦИИ ПО ИНСТАЛИРАНЕ И ОПЕРАЦИИ ПО ЕЛЕКТРИЧЕСКОТО СВЪРЗВАНЕ, ДА СЕ ИЗВЪРШВАТ САМО ПРИ НАПЪЛНО ЗАГАСЕН И ИЗКЛЮЧЕН ОТ ЕЛЕКТРИЧЕСКАТА МРЕЖА, ЕЛЕКТРОЖЕН.

ЕЛЕКТРИЧЕСКИТЕ СВЪРЗВАНИЯ ТРЯБВА ДА БЪДАТ ИЗВЪРШВАНИ ЕДИНСТВЕНО ОТ ОБУЧЕН И КВАЛИФИЦИРАН ЗА ТАЗИ ДЕИНОСТ, ПЕРСОНАЛ.

5.1 ИНСТАЛИРАНЕ (Фиг. D)

Разпаковайте електрожена, извършете монтажа на отделените части, които се намират в опаковката.

5.1.1 Съединяване на изходен кабел - щипка (Фиг. E)

5.1.2 Съвързване на заваръчния кабел – ръкохватка на електрода (ФИГ. F) (употреба MMA)

5.1.3 Начини за повдигане на заваръчния апарат

Модел с I<sub>2</sub> max=180A

Няма системи за повдигане.

Модел с I<sub>2</sub> max=250A

Повдигането на машината трябва да бъде извършено по начина, посочен на Фиг. G. Това важи както за първоначалното инсталиране, така и за целия живот на машината.

5.2 МЕСТОПОЛОЖЕНИЕ НА ЕЛЕКТРОЖЕНА

Определете мястото за инсталиране на електрожена, така че там да няма препятствия пред съответния отвор за вход и изход на охлаждащия въздух (засилена циркулация чрез вентилатор, ако има такъв); в същото време уверете се, че не се всмукват пращинки, корозивни изпарения, влага и т.н.

Поддържайте поне 250 mm свободно пространство около електрожена.



**ВНИМАНИЕ!** Поставете електрожена върху равна повърхност със съответната товаропоносимост, за да се избегне евентуално преобръщане или опасно преместване на машината.

5.3 СВЪРЗВАНЕ С МРЕЖАТА

- Преди да се извърши, каквото и да е електрическо свързване, проверете върху табелата с техническите характеристики върху електрожена, дали данните отговарят на напрежението и честотата на мрежата при мястото на инсталацията.

- Електроженът трябва да бъде свързан единствено със захранваща система със занулен и заземен проводник.

- За да се гарантира безопасността при индиректен контакт, използвайте следните типове диференциални прекъсвачи:

- Тип А ( ) за монофазните машини;

- Тип В ( ) за трифазните машини.

- За да се удовлетворят изискванията на норма EN 61000-3-11 (Flicker) се препоръчва свързване на електрожена с точките на интерфейса на захранващата мрежа, които са с комплексно съпротивление по - малко от Z<sub>max</sub> = 0.25ohm.

- Заваръчният апарат не отговаря на изискванията на стандарт IEC/EN 61000-3-12.

Ако заваръчният апарат трябва да се свърже към обществена захранваща мрежа, лицето, което го инсталира или използва трябва да провери, дали може да бъде свързан (ако е необходимо, да се направи консултация с разпределителното дружество).

5.3.1 Вилка и контакт за включване

Свържете захранващия кабел с нормализирана вилка (2P + P.E) (230V), (3P + P.E) (400V) със съответната издръжливост и предвидете контакт за мрежата, снабден с предпазител или автоматичен прекъсвач; специалната заземяваща клемма трябва да бъде свързана със заземяващ проводник (жълто - зелен на цвят) на захранващата линия. Таблица (ТАБ.1) показва препоръчителните стойности, изразени в амperi, на инерционните предпазителни на линията, избрани според максималния номинален ток, предаващ се от електрожена и номиналното напрежение на захранване.



**ВНИМАНИЕ!** Неспазването на изложените по - горе правила, прави неефикасна системата за безопасност, предвидена от производителя (клас 1), а това поражда сериозни рискове за хората (от токов удар) или за материални щети (напр. пожар и др.).

5.4 СВЪРЗВАНЕ НА ЗАВАРЪЧНАТА СИСТЕМА



**ВНИМАНИЕ!** ПРЕДИ ДА ИЗВЪРШИТЕ СЪОТВЕТНИТЕ СВЪРЗВАНИИ, УВЕРЕТЕ СЕ, ЧЕ ЕЛЕКТРОЖЕНЪТ Е ИЗГАСЕН И ИЗКЛЮЧЕН ОТ ЗАХРАНВАЩАТА МРЕЖА.

Таблица (ТАБ.1) посочва препоръчителните стойности на заваръчните кабели (в mm<sup>2</sup>) в съответствие с максималния ток, произвеждан от електрожена.

5.4.1 Заваряване TIG (ВИГ)

Свързване на горелката

- Вкарайте кабела за пренос на тока в специалната (-/-). Свържете конектора с три полюса (бутон на горелката) със съответния контакт. Свържете тръбата за газ на горелката към специалното съединение.

Свързване на изходния кабел на заваръчния ток

- Трябва да се свърже към детайла за заваряване или металната маса, върху която е поставен, възможно най-близо до точката на заваряване.

- Този кабел трябва да се свърже към клемата със символ (+/-).

Свързване на бутилката газ

- Завийте редуктора за налягане към клапата на бутилката газ като поставите специалния редуктор, предоставен като аксесоар.

- Включете входната тръба за газ към редуктора и стегнете с предоставената гивна.

- Развийте регулиращия маншон на редуктора за налягане преди да отворите клапата на бутилката.

- Отворете бутилката и регулирайте количеството на газа (l/min) според ориентировъчните данни за съответната употреба, виж (ТАБ.4); евентуални корекции на изтичането на газа могат да се извършват по време на заваряването като въздействате върху пръстена на редуктора за налягане.

Проверете непроницаемостта на тръбите и съединенията.

**ВНИМАНИЕ!** Винаги затваряйте клапата на бутилката с газ, след като приключите работата.

#### 5.4.2 Заваряване ММА

Почти всички обмязани електроди се свързват с положителния полюс (+) на генератора; по изключение с отрицателния полюс (-) се свързват електродите с киселинна обмязка.

##### Свързване заваръчен кабел/ ръкохватка за електрода

В края на този кабел се намира специална клема, която служи за затягане на откритата част на електрода.

Този кабел се свързва с клема със символ (+).

##### Свързване на изходен кабел на заваръчен ток

Свързва се със заварявания детайл или с металната маса, на която е поставен, колкото се може по - близо до заваряването съединение.

Този кабел се свързва с клема със символ (-).

##### Препоръки:

- Завъртете докрай съединенията на заваръчните кабели в контакта за бърз достъп (ако има такъв), за да се получи отличен електрически контакт; в противен случай ще прегреят съединенията, а това ще доведе до бързото им повреждане и се загубва ефикасността им.
- Използвайте възможно по - къси заваръчни кабели.
- Избягвайте употребата на метални структури, които не са част от обработвания детайл, вместо изходния кабел за заваръчния ток; това не е безопасно, а освен това може да не даде добър резултат от заваряването.

## 6. ЗАВАРЯВАНЕ: ОПИСАНИЕ НА ПРОЦЕДУРАТА

### 6.1 TIG (ВИГ) ЗАВАРЯВАНЕ

TIG (ВИГ) заваряването е метод на заваряване, при който се използва топлината, произведена от електрическата дъга, която се запалва и поддържа между един нестопяем волфрамов електрод (Тунгstenов електрод) и заварявания детайл. Волфрамовия електрод (Тунгstenов електрод) се придържа от горелка, приспособена да предава заваръчния ток и да предпазва самия електрод и заваръчната ванна от атмосферно окисление със струя инертен газ (обикновено Аргон: Ag 99.5%), който излиза от керамичния наконечник (ФИГ. Н).

Наложително е, за постигане на добри резултати от заваряването да се използва точен диаметър на електрода и съответния ток (виж ТАБ. 4).

Нормалната издатина на електрода от керамичния наконечник е на 2 - 3 mm и може да достигне 8 mm при ъглово заваряване.

Заварката се получава чрез разтапяне на ръбовете на съединението. За тънки материали едновременно приготвени (до около 1mm) не е необходим допълнителен материал (ФИГ. I).

За по - голяма дебелина са необходими пръчици със същия състав на основния материал и със съответния диаметър, със съответната подготовка на ръбовете (ФИГ. L).

Най - добре е, за постигане на добри резултати от заваряването, детайлите да бъдат грижливо почиствени и да не са окислени, по тях да няма масло, мазнини или разтворители и т.н.

#### 6.1.1 Запалване HF и LIFT

##### Запалване HF

Запалването на електрическата дъга става без контакт между волфрамовия електрод (Тунгstenов електрод) и заварявания детайл чрез искра, породена от уред с висока честота.

При този начин на запалване няма включване на волфрамовия електрод (Тунгstenов електрод) в заваръчната ванна, нито изхвърляне на електрода, а се постига лесен старт във всички положения на заваряване.

##### Описание на процедурата:

Натиснете бутона на горелката като добижавате към детайла върха на електрода (2 - 3 mm), изчакайте запалването на дъгата чрез предавания импулс HF и при запалена дъга, образувайте заваръчната ванна върху детайла и продължете по дължина на съединението.

В случай че се срещнат затруднения при запалването на дъгата въпреки, че сте се уверили в наличието на газ и отделилото на HF, не излагайте прекалено дълго електрода на въздействието на HF, а проверете целостта на повърхността на електрода и съответствието на върха, евентуално можете до го заточите с точило.

##### Запалване LIFT (Модел с $I_2 \max=250A$ )

Запалването на електрическата дъга става чрез отдалечаване на волфрамовия електрод (Тунгstenов електрод) от заваряването съединение. Такива начини на запалване създават по - малко електро - облъчващи смущения и намаляват до минимум включването на волфрамовия електрод (Тунгstenов електрод) и изхвърлянето на електрода.

##### Описание на процедурата:

Отпрате върха на електрода върху детайла, с леко натискане. Натиснете докрай бутона на горелката и повдигнете електрода с 2 - 3 mm малко след това, така получавате запалването на дъгата. Електроженът в началото отдава ток  $I_{BASE}$  (базов ток), малко след това започва да се отдава зададения заваръчен ток. В края на цикъла токът спира чрез стъпаловидно намаляне, предварително зададено.

#### 6.1.2 Заваряване ВИГ(TIG) DC

Заваряването ВИГ(TIG) DC е подходящо за всички ниско легирани въглеродни стомани и за тежките метали, мед, никел, титаний и техните сплави. За заваряване ВИГ(TIG) DC с електрод на полюс (-) обикновено се използва електрод с 2% Торий (червената лента) или електрод с 2% Церий (сивата лента).

Необходимо е да се заостри симетрично волфрамовият електрод с точило, както е посочено на ФИГ. M като се погрижете края да бъде идеално концентричен, за да се избегнат отклонения на дъгата. Важно е да извършите заточването по дължина на електрода. Тази операция трябва да се повтаря периодически, според честотата на употреба и захваляването на електрода или когато електрода се е замърсил случайно, окислил се е или не е бил използван правилно. В режим ВИГ(TIG) DC е възможно функциониране на 2 такта стъпки (2Т) и 4 такта стъпки (4Т).

#### 6.1.3 Заваряване ВИГ(TIG) AC

Този тип заваряване позволява да се заварява върху метали като алуминий и магнезий, които образуват върху тяхната повърхност защитен и изолиращ оксид. Като се обърне полярността на заваръчния ток, се успява да се „пробие“ повърхностния слой на оксида чрез един механизъм, наречен „йонна пясъкоструйна обработка“.

Напрежението периодично се редува между положително (EP) и отрицателно (EN) върху волфрамовия електрод. По време на положителното напрежение (EP) оксидът се премахва от повърхността („почистване“ или „разяждане“) като това позволява образуването на заваръчната ванна. По време на отрицателното напрежение (EN) се отдава максимално количество топлина върху детайла,

позволявайки извършването на заваряването.

**Модел с  $I_2 \max=250A$ :** Възможността да се променя параметърът баланс в AC позволява да се намали времето на тока EP до минимум, позволявайки по бързо заваряване.

По големите стойности на баланс позволяват по бързо заваряване, по голямо проникване, по концентрирана дъга, по тясна заваръчна ванна и ограничено нагриване на електрода. По малките стойности позволяват по голямо почистване на детайла. Използването на прекалено ниска стойност на баланса е свързано с разширяване на дъгата и дезоксираната част, пренагриване на електрода с последващо образуване на топче на върха на електрода, намаляване на възможността за лесно запалване и управление на дъгата. Използването на прекалено висока стойност на параметра баланс е свързано с образуването на „мръсна“ заваръчна ванна с тъмни частици.

Таблица (ТАБ. 5) обобщава резултатите от промяната на заваръчните параметри AC.

В режим ВИГ(TIG) AC е възможно функциониране на 2 такта стъпки (2Т) и 4 такта стъпки (4Т).

Освен това са в сила инструкциите, засягащи метода на заваряване.

В таблица (ТАБ. 4) са дадени ориентировъчни данни за заваряване върху алуминий; най подходящия тип електрод е чистият волфрамов електрод (зелена лента).

### 6.1.4 Изпълнение

- Регулirайте заваръчния ток до желаната стойност посредством ръчката; евентуално нагласете по време на заваряването до необходимия реален термичен внос.

- Натиснете бутона на горелката като проверите правилното изтичане на газ към горелката, да се провери, ако е необходимо времето за PRE GAS (само модел с  $I_2 \max=250A$ ) и за POST GAS: тези две времена трябва да се регулират в зависимост от работните условия, особено забавянето на газа, трябва да бъде такова, че да позволи в края на заваряването охлаждането на електрода и заваръчната ванна без те да влизат в контакт с атмосферата (окисляване и замърсяване).

#### Режим TIG (ВИГ) с последователност 2T:

- Натиснете докрай бутона на горелката (P.T.), запалете дъгата и поддържайте 2-3mm разстояние от детайла.

- За да прекъснете заваряването, спрете да натискате бутона на горелката като с това ще предизвикате постепено спирание на тока (ако е включена функцията ФИНАЛНО НАМАЛЯНЕ НА ТОКА само модел с  $I_2 \max=250A$ ) или незабавно изгасване на дъгата с последващо подаване на газ (post gas).

#### Режим TIG (ВИГ) с последователност 4T (Модел с $I_2 \max=180A$ ):

- Първото натискане на бутона запалва дъгата със заваръчния ток. Тази стойност се поддържа и когато се спре да се натиска бутона. Когато се натисне отново и се отпусне бутона, приключва цикъла на заваряване и започва периода на POST GAS.

#### Режим TIG (ВИГ) с последователност 4T (Модел с $I_2 \max=250A$ ):

- Първото натискане на бутона на горелката запалва дъгата ток с  $I_{start}$ . Когато спре натискането на бутона токът се покачва до стойността на заваръчния ток, тази стойност се поддържа и когато бутона не се натиска. Когато се натисне отново бутонът, токът намаля в съответствие с функцията ФИНАЛНО НАМАЛЯНЕ НА ТОКА до  $I_{минимален}$ . Този последният ток се поддържа до отпускането на бутона, който завършва заваръчния цикъл и дава начало на периода на POST GAS. Ако обаче по време на функцията ФИНАЛНО НАМАЛЯНЕ НА ТОКА се отпусне бутона, заваръчният цикъл приключва незабавно и започва периода на POST GAS.

### 6.2 ЗАВАРЯВАНЕ ММА

- Задължително е обаче, във всички случаи да се следват инструкциите на производителя, върху кутията на използвания електрод, където се посочва полярността на електрода и съответния оптимален ток на заваряване.

- Заваръчния ток се регулира според диаметъра на използвания електрод и от типа на заварката, която желаете да изпълните. Токове, които се използват при електродите с различен диаметър са:

Ø Електрод (mm)	Заваръчен ток (A)	
	min.	max.
1.6	25	- 50
2	40	- 80
2.5	60	- 110
3.2	80	- 160
4	120	- 200
5	150	- 250

- Не трябва да забравяте, че величината на заваръчния ток при един и същ диаметър на електрода, максималните стойности ще се използват за хоризонтално заваряване, а минималните се използват за вертикално заваряване или за заваряване над нивото на главата.

- Механичните характеристики на заваряването съединение са определени, освен интензитета на избиращия ток, също така от параметри на заваряването като: дължина на дъгата, скорост и положение на изпълнението, диаметър и качество на електродите (правилното съхраняване на електродите изисква те да бъдат на сухо място в техните кутии или опаковки).

### 6.2.1 Изпълнение:

- Поставете маската ПРЕД ЛИЦЕТО, разтъркайте върха на електрода върху детайла, който ще се заварява, като че ли запалвате клечка кибрит; това е най - правилния начин да възбудите/ запалите дъгата.

- ВНИМАНИЕ! Не почуквайте с електрода върху часта за заваряване; има риск от увреждане на обмязката, което би направило по - трудно запалването на дъгата.

- Още щом запалите дъгата, опитайте се да стоите на разстояние еквивалентно на диаметъра на използвания електрод и да поддържате тази дистанция възможно по - дълго, повреме на заваряването; не забравяйте, че наклон на електрода в хода на заваряването трябва да бъде 20° - 30°.

- В края на заваръчния шев, изтеглете леко назад края на електрода, спрямо посоката на заваряване, над кратера, за да го запълните, а после рязко повдигнете електрода от заваръчната сплав, за да изгасите дъгата (ПАРАМЕТРИ НА ЗАВАРЪЧНИЯ ШЕВ - Фиг. N).

## 7. ПОДДРЪЖКА



**ВНИМАНИЕ! ПРЕДИ ДА ИЗВЪРШВАТЕ ОПЕРАЦИИ ПО ПОДДРЪЖКА, УВЕРЕТЕ СЕ, ЧЕ ЕЛЕКТРОЖЕНЪТ Е ИЗГАСЕН И ИЗКЛЮЧЕН ОТ**

## ЕЛЕКТРИЧЕСКАТА МРЕЖА.

### 7.1 ОБИКНОВЕННА ПОДДРЪЖКА

**ОПЕРАЦИИТЕ ПО ОБИКНОВЕНАТА ПОДДРЪЖКА МОГАТ ДА БЪДАТ ИЗВЪРШЕНИ ОТ ЗАВАРЧИКА.**

#### 7.1.1 ПОДДРЪЖКА НА ГОРЕЛКАТА

- Избягвайте да опирате горелката и нейния кабел върху топли детайли; това ще предизвика топене на изолиращите материали и много скоро ще стане негодна за употреба.
- Периодично проверявайте непроникливостта на тръбопроводите и съединенията за газта.
- Внимателно свързвайте ръкохватката за захващане на електрода, дифузера за газ, регулиран с диаметъра на електрода, избран за да се избегне прекомерно нагряване, лошото разпространение на газ и свързаното с тях лошо функциониране.
- Проверявайте, преди всяка употреба, състоянието на износеност и дали правилно са монтирани крайните части на горелката: накрайник, електрод, клещи за захващане на електрода, дифузер за газта.

### 7.2 ИЗВЪНРЕДНА ПОДДРЪЖКА

**ОПЕРАЦИИТЕ ПО ИЗВЪНРЕДНА ПОДДРЪЖКА ТРЯБВА ДА БЪДАТ ИЗВЪРШЕНИ ЕДИНСТВЕНО ОТ ЕКСПЕРТЕН ИЛИ КВАЛИФИЦИРАН ПЕРСОНАЛ В ОБЛАСТТА НА ЕЛЕКТРО-МЕХАНИКАТА И В СЪОТВЕТСТВИЕ С ТЕХНИЧЕСКИ СТАНДАРТ ИЕС/ЕН 60974-4.**



**ВНИМАНИЕ! ПРЕДИ ДА СВАЛИТЕ ПАНЕЛИТЕ НА ЕЛЕКТРОЖЕНА И ДА СТИГНЕТЕ ДО НЕГОВАТА ВЪТРЕШНА ЧАСТ, УВЕРЕТЕ СЕ, ЧЕ ЕЛЕКТРОЖЕНА Е ИЗГАСЕН И ИЗКЛЮЧЕН ОТ ЕЛЕКТРИЧЕСКАТА МРЕЖА.**

Някои контролни работи, извършвани под напрежение във вътрешната част на електрожена, могат да предизвикат сериозен токов удар, породен от директния контакт с части под напрежение и/ или наранявания, вследствие на контакта с движещи се части.

- Периодично и все пак с честота, зависеща от употребата и наличието на прах в работната среда преглеждайте вътрешната страна на електрожена и отстранявайте натрупалия се прах върху електронните схеми с много мека четка или подходящи разтворители.
- При почистването проверете, дали електрическите съединения са добре затегнати и дали изоляцията на кабелите не е повредена.
- В края на тези операции поставете отново панелите на електрожена като затегнете докрай всички винтове.
- В никакъв случай не заварявайте при отворена машина.
- След като сте извършили поддръжка или поправка, възстановете връзките и кабелажите, както са били преди това като се погрижите да не влизат в контакт с движещи се части или части, които могат да достигнат високи температури. Свържете всички проводници, както са били преди това като се погрижите да бъдат разделени между тях връзките на първичния трансформатор с високо напрежение от тези на вторичния трансформатор с ниско напрежение. Използвайте всички оригинални шайби и винтове, за затварянето на структурата.

### 8. ОТКРИВАНЕ НА ПОВРЕДИ

В СЛУЧАЙ НА НЕУДОВЛЕТВОРИТЕЛНО ФУНКЦИОНИРАНЕ НА ЕЛЕКТРОЖЕНА, ПРЕДИ ДА НАПРАВИТЕ ПО СИСТЕМАТИЧНА ПРОВЕРКА ИЛИ ДА СЕ ОБЪРНЕТЕ КЪМ СЕРВИЗНИЯ ЦЕНТЪР, ПРОВЕРЕТЕ СЛЕДНИТЕ НЕЩА:

- Дали заваръчния ток, който се регулира с помощта на потенциометър с градуирана в Амperi скала, отговаря на диаметъра и вида на използвания електрод.
- Да проверите, дали основния прекъсвач е включен, в положение "ON" и дали свети съответната лампа.; в противен случай дефекта се намира в захранващата линия (кабели, контактни ключове и/ или вилки, предпазители и т.н.).
- Да не би да свети жълтата индикаторна лампа, сигнализираща за намеса на термичната защита.
- Проверете, дали за отделните режими на заваряване, сте спазили номиналния времеви режим, т.е. дали сте правили почивки по време на работа за охлаждане на машината; в случай на задействане на термостата, изчакайте естественото охлаждане на машината, проверете изправността на вентилатора.
- Проверете, дали свързването на заваръчната система, е извършено правилно, особено свързването на щипката на замасяващия кабел с детайла, да бъде без изолиращи материали (напр. лакове).
- Използвания защитен газ да бъде правилен (Аргон 99.5%) и в правилно количество.

	str.	str.
1. OGÓLNE BEZPIECZEŃSTWO PODCZAS SPAWANIA ŁUKOWEGO .....	101	
2. WPROWADZENIE I OGÓLNY OPIS .....	102	
2.1 WPROWADZENIE .....	102	
2.2 AKCESORIA W ZESTAWIE .....	102	
2.3 AKCESORIA NA ZAMÓWIENIE .....	102	
3. DANE TECHNICZNE .....	102	
3.1 TABLICZKA ZNAMIONOWA .....	102	
3.2 POZOSTAŁE DANE TECHNICZNE .....	102	
4. OPIS SPAWARKI .....	102	
4.1 URZĄDZENIA STERUJĄCE, REGULACJA I PODŁĄCZENIE .....	102	
5. INSTALACJA .....	103	
5.1 PRZYGOTOWANIE (RYS. D) .....	103	
5.1.1 Montaż przewodu powrotnego-zacisk kleszczowy (RYS. E) .....	103	
5.1.2 Połączenie przewodu spawalniczego z uchwytem elektrodowym (RYS. F) (zastosowanie MMA) .....	103	
5.1.3 Sposób podnoszenia spawarki .....	103	
5.2 USTAWIENIE SPAWARKI .....	103	
5.3 PODŁĄCZENIE DO SIECI .....	103	
5.3.1 Wtyczka i gniazdo .....	103	
5.4 PODŁĄCZENIA OBWODU SPAWANIA .....	103	
5.4.1 Spawanie metodą TIG .....	103	
5.4.2 Spawanie metodą MMA .....	103	
6. SPAWANIE: OPIS PROCESU .....	103	
6.1 SPAWANIE TIG .....	103	
6.1.1 Zajrzenie HF i LIFT .....	104	
6.1.2 Spawanie metodą TIG DC .....	104	
6.1.3 Spawanie metodą TIG AC .....	104	
6.1.4 Proces spawania .....	104	
6.2 SPAWANIE METODĄ MMA .....	104	
6.2.1 Proces spawania .....	104	
7. KONSERWACJA .....	104	
7.1 RUTYNOWA KONSERWACJA .....	104	
7.1.1 KONSERWACJA UCHWYTU SPAWALNICZEGO .....	104	
7.2 NADZWYCZAJNA KONSERWACJA .....	104	
8. WYSZUKIWANIE USTEREK .....	105	

## SPAWARKI SŁUŻĄCE DO SPAWANIA METODĄ TIG I MMA PRZEWIDZIANE DO UŻYTKU PRZEMYSŁOWEGO I PROFESJONALNEGO.

Uwaga: W dalszej części niniejszej instrukcji używany jest termin "spawarka".

### 1. OGÓLNE BEZPIECZEŃSTWO PODCZAS SPAWANIA ŁUKOWEGO

Operator powinien być odpowiednio przeszkolony w zakresie bezpiecznego użytkowania spawarki, jak również poinformowany o zagrożeniach związanych z procesami spawania łukowego, odpowiednich środkach ochronnych oraz procedurach awaryjnych.

(Odwolaj się również do normy "EN 60974-9: Sprzęt do spawania łukowego. Część 9: Instalacja i użytkowanie").



- Uniknąć bezpośrednich kontaktów z obwodem spawania; w niektórych okolicznościach napięcie jałowe wytwarzane przez generator może być niebezpieczne.
- Podłączanie przewodów spawalniczych, operacje mające na celu kontrolę oraz naprawa powinny być wykonane po wyłączeniu spawarki i odłączeniu zasilania urządzenia.
- Przed wymianą zużytych elementów uchwytu spawalniczego należy wyłączyć spawarkę i odłączyć zasilanie.
- Wykonać instalację elektryczną zgodnie z obowiązującymi normami oraz przepisami bezpieczeństwa i higieny pracy.
- Spawarkę należy podłączyć wyłącznie do układu zasilania wyposażonego w uziemiony przewód neutralny.
- Upełnić się, że wtyczka zasilania jest prawidłowo podłączona do uziemienia ochronnego.
- Nie używać spawarki w środowisku wilgotnym lub mokrym lub też podczas padającego deszczu.
- Nie używać kabli z uszkodzoną izolacją lub poluzowanymi połączeniami.
- W obecności systemu chłodzenia płynem operacje napełniania należy wykonywać po wyłączeniu spawarki i odłączeniu jej od sieci zasilania.



- Nie spawać pojemników, kontenitorów lub przewodów rurowych, które zawierają lub zawierają ciekłe lub gazowe substancje łatwopalne.
- Nie stosować rozpuszczalników chlorowanych do materiałów czystych i nie przechowywać w ich pobliżu.
- Nie spawać zbiorników pod ciśnieniem.
- Usunąć z obszaru pracy wszelkie substancje łatwopalne (np. drewno, papier, szmaty, itp.).
- Upełnić się, czy w pobliżu łuku jest odpowiednia wentylacja powietrza lub czy znajdują się odpowiednie środki służące do usuwania oparów spawalniczych; należy systematycznie sprawdzać, aby ocenić granice działania oparów spawalniczych w zależności od ich składu, stężenia i czasu trwania samego procesu spawania.
- Przechowywać butlę z dala od źródeł ciepła i chronić przed bezpośrednim działaniem promieniowania słonecznych (jeżeli używana).



- Zastosuj odpowiednią izolację elektryczną pomiędzy uchwytem spawalniczym, spawanym przedmiotem i ewentualnymi uziemionymi częściami metalowymi, które znajdują się w pobliżu (są dostępne).
- W tym celu należy nosić rękawice, obuwie ochronne, nakrycie głowy i odzież ochronną przewidzianą do tego celu oraz stosować pomosty lub chodniki izolacyjne.
- Chroń zawsze oczy przy pomocy specjalnych filtrów zgodnych z normą UNI EN 169 lub UNI EN 379, zamontowanych na maskach lub przyłbicach spawalniczych zgodnych z normą UNI EN 175. Noś odpowiednią odzież ognioodporną (zgodną z normą UNI EN 11611) oraz rękawice spawalnicze (zgodne z normą UNI EN 12477), zapobiegając narażeniu skóry na działanie promieniowania nadfioletowego i podczerwonego wytwarzanych przez łuk; rozszerz zabezpieczenie na inne osoby znajdujące się w pobliżu łuku za pomocą osłon lub zasłon nieodbijających.
- Hałaśliwość: Jeżeli w wyniku szczególnie intensywnych operacji spawania zostanie stwierdzony poziom codziennego narażenia osobistego (LEPD) równy lub wyższy od 85 db(A), należy obowiązkowo zastosować odpowiednie środki ochrony osobistej (Tab. 1).



- Przepływający prąd spawania powoduje powstawanie pól elektromagnetycznych (EMF) zlokalizowanych w pobliżu obwodu spawania. Pola elektromagnetyczne mogą nakładać się na funkcjonowanie aparatury medycznej (np. Pace-maker, aparaty tlenowe, protezy metalowe, itp.). Należy zastosować odpowiednie środki ochronne w stosunku do osób stosujących te urządzenia. Na przykład zakaz dostępu do strefy, w której używana jest spawarka.
- Niniejsza spawarka spełnia wymagania standardu technicznego produktu przeznaczonego do użytku wyłącznie w pomieszczeniach przemysłowych i w celach profesjonalnych. Nie jest gwarantowana zgodność z podstawowymi wymogami dotyczącymi ekspozycji człowieka na pola elektromagnetyczne w otoczeniu domowym.

Operator musi stosować się do następujących zaleceń, umożliwiających zredukowanie ekspozycji na pola elektromagnetyczne:

- Przymocuj dwa przewody spawalnicze możliwie jak najbliżej siebie.
- Zwracaj uwagę, aby głowa i tułów znajdowały się najdalej możliwie od obwodu spawania.
- Nie owijaj nigdy przewodów spawalniczych wokół ciała.
- Nie spawaj podczas przebywania w zasięgu obwodu spawania. Zwracaj uwagę, aby oba przewody znajdowały się z tej samej strony ciała.
- Podłącz przewód powrotny prądu spawania do spawanego przedmiotu, najbliżej jak tylko jest to możliwe do spawanego złącza.
- Nie spawaj w pobliżu spawarki, nie siadaj lub opieraj się o nią podczas wykonywania tej operacji, (minimalna odległość: 50cm).
- Nie pozostawiaj przedmiotów ferromagnetycznych w pobliżu obwodu spawania.
- Minimalna odległość  $d = 20\text{cm}$  (Rys. O).



- Aparatura klasy A:

- Niniejsza spawarka spełnia wymagania standardu technicznego produktu przeznaczonego do użytku wyłącznie w pomieszczeniach przemysłowych i w celach profesjonalnych. Nie jest gwarantowana zgodność z wymogami dotyczącymi pola elektromagnetycznego w budynkach domowych oraz w tych, które są podłączone bezpośrednio do sieci zasilającej niskim napięciem budynki przeznaczone do użytku domowego.



### DODATKOWE ŚRODKI OSTROŻNOŚCI

#### OPERACJE SPAWANIA:

- W otoczeniu o zwiększonym zagrożeniu szoku elektrycznego;
  - W miejscach granicznych;
  - W obecności materiałów łatwopalnych lub wybuchowych.
- NALEŻY zapobiegawczo poddawać ocenie "Odpowiedzialnego fachowca" i wykonywać zawsze w obecności innych osób przeszkolonych do interwencji w przypadku awarii.
- MUSZA być stosowane techniczne środki zabezpieczające opisane w punktach 7.10; A.8; A.10. normy „EN 60974-9: Sprzęt do spawania łukowego. Część 9: Instalacja i użytkowanie”.
- ZABRANIA SIĘ spawania operatorom znajdującym się nad podłożem, z wyjątkiem ewentualnych przypadków zastosowania platform bezpieczeństwa.
  - NAPIĘCIE POMIĘDZY UCHWYTAMI ELEKTROD LUB UCHWYTAMI SPAWALNICZYMI: podczas pracy z większą ilością spawarek na jednym przedmiocie lub na kilku przedmiotach połączonych elektrycznie może powstawać niebezpieczna suma napięć jałowych pomiędzy dwoma różnymi uchwytami elektrody lub uchwytami spawalniczymi, o wartości mogącej osiągnąć podwójną wartość graniczną dopuszczalną.
- Doświadczony koordynator musi wykonać pomiary z zastosowaniem odpowiednich środków, aby określić czy istnieje zagrożenie i czy mogą zostać zastosowane odpowiednie środki ochrony, jak podano w punkcie 7.9 normy „EN 60974-9: Sprzęt do spawania łukowego. Część 9: Instalacja i użytkowanie”.



## RYZYKA SZCZĄTKOWE

- **PRZEWROCENIE:** umieść spawarkę na równej powierzchni, o nośności odpowiedniej dla jej ciężaru; w przeciwnym przypadku (np. posadzka pochyła, nierówna, itp...) istnieje niebezpieczeństwo przewrocenia.
- **ZASTOSOWANIE NIEWŁAŚCIWE:** używanie spawarki do jakiegokolwiek obróbki odmiennej od przewidzianej (np. rozmrażanie przewodów instalacji wodnej) jest niebezpieczne.
- **PRZESUWANIE SPAWARKI:** przygotuj zawsze butlę z odpowiednim wyposażeniem, które jest w stanie zapobiec przypadkowym upadkom.
- Zabrania się podnoszenia spawarki, jeżeli nie została z niej wcześniej wymontowana butla gazowa, podajnik drutu oraz wszystkie przewody rurowe sprężające lub zasilające, (jeżeli występują). Jedynym dopuszczalnym sposobem podnoszenia spawarki został przewidziany w rozdziale "INSTALACJA", zamieszczonym w tej instrukcji obsługi.
- Zabrania się używania uchwyty jako środka do zawieszania spawarki.

## 2. WPROWADZENIE I OGÓLNY OPIS

### 2.1 WPROWADZENIE

#### Model z I<sub>1</sub> max=180A

Jednofazowa spawarka łukowa na podwoziu kołowym, chłodzona, przeznaczona do spawania metodą TIG i MMA prądem stałym (DC) i zmiennym (AC). Wyposażona w prądnicę HF (wysoka częstotliwość) umożliwiającą bezstykowe zajarzenie łuku metodą TIG. Elastyczność zastosowania w przypadku różnych rodzajów materiałów takich jak stal, stal nierdzewna, miedź, tytan, aluminium, magnez, itp.

#### Model z I<sub>1</sub> max=250A

Jednofazowa spawarka łukowa na podwoziu kołowym, chłodzona, z elektronicznym sterowaniem tyrystorowym, przeznaczona do spawania metodą TIG i MMA prądem stałym (DC) i zmiennym (AC). Wyposażona w prądnicę HF (wysoka częstotliwość) umożliwiającą bezstykowe zajarzenie łuku metodą TIG. Elastyczność zastosowania w przypadku różnych rodzajów materiałów takich jak stal, stal nierdzewna, miedź, tytan, aluminium, magnez, itp.

### 2.2 AKCESORIA W ZESTAWIE

- Uchwyt spawalniczy (chłodzony wodą w wersji R.A.).
- Przewód powrotny wyposażony w zacisk masowy.
- Koła.
- Adapter do butli z ARGONEM.
- Reduktor ciśnienia.
- System chłodzenia wodą RA (tylko dla wersji R.A.).

### 2.3 AKCESORIA NA ZAMÓWIENIE

#### Model z I<sub>1</sub> max=180A

- zestaw do spawania metodą MMA.
- Przyłbica samościemniająca: z filtrem stałym lub regulowanym.

#### Model z I<sub>1</sub> max=250A

- Zdalne sterowanie w trybie ręcznym - 1 potencjometr.
- Zdalne sterowanie w trybie ręcznym - 2 potencjometry.
- Zdalne sterowanie pedałem.
- Zdalne sterowanie TIG PULSE (funkcja pulsująca).
- Zestaw do spawania metodą MMA.
- Przyłbica samościemniająca: z filtrem stałym lub regulowanym.

## 3. DANE TECHNICZNE

### 3.1 TABLICZKA ZNAMIONOWA

Główne dane dotyczące zastosowania i wydajności spawarki zostały podane na tabliczce znamionowej o następującym znaczeniu:

#### Rys. A

- 1- Stopień zabezpieczenia obudowy.
- 2- Symbol linii zasilania:  
1~: napięcie przemienne jednofazowe;  
3~: napięcie przemienne trójfazowe.
- 3- Symbol **S**: oznacza, że spawanie może być wykonywane w środowisku o zwiększonym zagrożeniu szoku elektrycznego (np. w pobliżu wielkich skupisk metalu).
- 4- Symbol zalecanego procesu spawania.
- 5- Symbol struktury wewnętrznej spawarki.
- 6- Norma EUROPEJSKA dotycząca bezpieczeństwa i produkcji urządzeń przeznaczonych do spawania łukowego.
- 7- Numer części służący do identyfikacji spawarki (niezbędny dla pogotowia technicznego, zamówienia części zamiennych i badania pochodzenia produktu).
- 8- Wydajność obwodu spawania:  
- **U<sub>1</sub>**: maksymalne napięcie jałowe.  
- **I<sub>1</sub>U<sub>2</sub>**: Prąd i odpowiednie napięcie znormalizowane, które mogą być wytwarzane przez spawarkę podczas procesu spawania.  
- **X**: Cykl pracy: wskazuje czas, w ciągu którego spawarka może wytworzyć odpowiednią ilość prądu (ta sama kolumna). Wyrażany w %, na podstawie cyklu 10 minutowego (np. 60% = 6 minut pracy, 4 minuty przerwy; i tak dalej). W przypadku gdy współczynniki wykorzystania (dotyczące 40°C otoczenia) zostaną przekroczone, nastąpi zadziałanie zabezpieczenia termicznego (spawarka pozostanie w stanie stand-by dopóki temperatura nie znajdzie się znowu w dopuszczalnych granicach).  
- **A/V-A/V**: Wskazuje gamę regulacji prądu spawania (minimalna - maksymalna) dla odpowiedniego napięcia łuku.
- 9- Dane charakterystyczne linii zasilania:  
- **U<sub>1</sub>**: Napięcie przemienne i częstotliwość zasilania spawarki (dopuszczalne granice ±10%).  
- **I<sub>1max</sub>**: Maksymalny prąd pobierany z sieci.  
- **I<sub>1eff</sub>**: Rzeczywisty prąd zasilania.
- 10- : Wartość bezpieczników z opóźnionym działaniem, które należy przygotować dla zabezpieczenia linii.
- 11- Symbole dotyczące norm bezpieczeństwa, których znaczenie podane jest w rozdziale 1 "Ogólne bezpieczeństwo podczas spawania łukowego".  
Uwaga: Na tabliczce znamionowej podane jest przykładowe znaczenie symboli i cyfr; dokładne wartości danych technicznych posiadanej spawarki należy odczytać bezpośrednio na tabliczce samej spawarki.

### 3.2 POZOSTAŁE DANE TECHNICZNE

- **SPAWARKA:** patrz tabela 1 (TAB.1).
  - **UCHWYT SPAWALNICZY:** patrz tabela 2 (TAB.2).
- Ciężar spawarki podany jest w tabeli 1 (TAB.1).

## 4. OPIS SPAWARKI

### 4.1 URZĄDZENIA STERUJĄCE, REGULACJA I PODŁĄCZENIE

#### Model z I<sub>1</sub> max=180A (RYS. B)

- 1- Dwubiegunowy przewód zasilania 2P + (P.E.).
- 2- Złączka umożliwiająca podłączenie rury gazu (reduktor ciśnienia butla - spawarka).
- 3- Przelącznik zakresów 1 i 2, wyłączony.
- 4- Przelącznik AC/DC.  
- DC Prąd stały: dla wszystkich materiałów ciężkich (stal, miedź, tytan).  
- AC Prąd zmienny: dla materiałów lekkich (aluminium, magnez i ich stopy).
- 5- Podziałka stopniowa.
- 6- Regulacja prądu spawania.
- 7- Złączka umożliwiająca podłączenie rury gazu uchwyty spawalniczego TIG.
- 8- Szybkozłączka dodatnia (+/-) do podłączenia przewodu spawalniczego.
- 9- Szybkozłączka ujemna (-/~) do podłączenia przewodu spawalniczego.
- 10- Łącznik umożliwiający podłączenie kabla do przycisku uchwyty spawalniczego.
- 11- Żółta dioda zwykle nieświecąca się, jeżeli się świeci wskazuje zadziałanie zabezpieczenia termicznego: wewnątrz spawarki została uzyskana zbyt wysoka temperatura. Spawarka pozostanie włączona i nie będzie dostarczać prądu, dopóki nie zostanie uzyskana zwykła temperatura. Reset następuje automatycznie.
- 12- Zielona dioda wskazująca, że spawarka jest podłączona do sieci i jest gotowa do funkcjonowania.
- 13- Regulacja czasu opóźnienia wypływu gazu.

#### 14- MMA Przelącznik trybu spawania TIG/MMA:



Tryb funkcjonowania: TIG 2 TAKTOWY, TIG 4 TAKTOWY oraz tryb MMA.

#### 15- Przelącznik trybu spawania TIG:



Tryb funkcjonowania:

- TIG DC z zajarzeniem HF z automatycznym wykluczeniem po zajarzeniu łuku;
- funkcja HF wykluczona;
- TIG AC z ciąglą funkcją HF.

#### Model z I<sub>1</sub> max=250A (RYS. C)

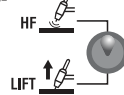
- 1- Dwubiegunowy przewód zasilania 2P + (P.E.).
- 2- Złączka umożliwiająca podłączenie rury gazu (reduktor ciśnienia butla - spawarka).
- 3- Wyłącznik główny O/OFF - I/ON.
- 4- Przelącznik AC/DC.  
- DC Prąd stały: dla wszystkich materiałów ciężkich (stal, miedź, tytan).  
- AC Prąd zmienny: dla materiałów lekkich (aluminium, magnez i ich stopy).
- 5- Szybkozłączka dodatnia (+/~) do podłączenia przewodu spawalniczego.
- 6- Szybkozłączka ujemna (-/~) do podłączenia przewodu spawalniczego.
- 7- Łącznik umożliwiający zdalne sterowanie:  
Z pomocą specjalnego łącznika 14 biegunowego znajdującego się z tyłu urządzenia jest możliwe podłączenie do spawarki różnych rodzajów zdalnego sterowania. Każde urządzenie jest rozpoznawane automatycznie i umożliwia ustawianie następujących parametrów:  
- **Zdalne sterowanie z 1 potencjometrem:** obrócenie pokrętki potencjometru powoduje zmianę wartości prądu głównego z najniższej na najwyższą. Regulacja prądu głównego jest wyłączną funkcją zdalnego sterowania.  
- **Zdalne sterowanie pedałem:** wartość prądu jest określana przez położenie pedału. Ponadto w trybie TIG 2Taktowym wciśnięcie pedału funkcjonuje jako polecenie uruchamiające urządzenie w zastępstwie przycisku uchwyty spawalniczego.  
- **Zdalne sterowanie z 2 potencjometrami:** pierwszy potencjometr reguluje prąd główny. Drugi potencjometr reguluje inny parametr, który jest zależny od aktywnego trybu spawania. Obracanie tego potencjometru umożliwia wyświetlenie modyfikowanego parametru, (który nie będzie już kontrolowany pokrętką na panelu). Znaczenie drugiego potencjometru jest RAMPĄ KONCOWĄ dla trybu TIG.  
- **Zdalne sterowanie TIG PULSE (funkcja pulsująca):** umożliwia wykonywanie spawania w trybie TIG prądem pulsującym, z możliwością zdalnego regulowania głównych parametrów: natężenie prądu bazowego, natężenie prądu impulsowego podczas impulsu prądu, zakres impulsów prądu. Ten proces umożliwia lepszą kontrolę obciążenia cieplnego; w konsekwencji jest możliwe spawanie materiałów o niewielkich grubościach lub też materiałów wykazujących tendencję do pęknięcia na gorąco; ponadto ułatwia on spawanie przedmiotów o różnej grubości oraz różnego rodzaju stali nierdzewnych i niskostopowych.
- 8- Złączka umożliwiająca podłączenie rury gazu uchwyty spawalniczego TIG.
- 9- Łącznik umożliwiający podłączenie kabla do przycisku uchwyty spawalniczego.
- 10- Zielona dioda sygnalizująca obecność napięcia wyjściowego.
- 11- Żółta dioda: zwykle nieświecąca się; jeżeli się świeci wskazuje zablokowanie spawarki w wyniku zadziałania jednego z następujących zabezpieczeń:  
- Zabezpieczenie termiczne: wewnątrz spawarki została uzyskana zbyt wysoka temperatura. Spawarka pozostanie włączona i nie będzie dostarczać prądu, dopóki nie zostanie uzyskana zwykła temperatura. Reset następuje automatycznie.  
- Zabezpieczenie przeciwzwarciowe: nastąpiło zwarcie trwające ponad 1,5 sek. (przyklejenie elektrody), spawarka zostanie zablokowana. Reset następuje automatycznie.  
Kodyfikacja wyświetlacza jest następująca:  
"C" zadziałanie jednego z termostatów bezpieczeństwa w wyniku przegrzania spawarki.
- 12- Wyświetlacz alfanumeryczny.
- 13- MMA Przelącznik trybu spawania TIG/MMA:  
  
Tryb funkcjonowania: TIG 2 TAKTOWY, TIG 4 TAKTOWY oraz tryb MMA.
- 14- Przelącznik trybu spawania TIG:  
  
Tryb funkcjonowania:  
HF TIG DC: zajarzenie HF z automatycznym wykluczeniem po zajarzeniu łuku.

TIG AC z ciągłą funkcją HF

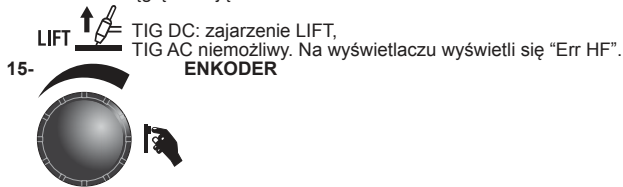

Przycisk i Enkoder umożliwiające wybieranie i ustawianie parametrów spawania, wskazazywane przez zaświecenie się jednej z diod 16, 17, 18, 19, 20, 21.

16- **WYPREZDZENIE GAZU**

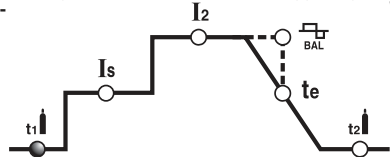

W trybie TIG reprezentuje czas trwania funkcji PRE-GAS (wyrzedzenie gazu) w sekundach. Ułatwia rozpoczęcie spawania.

17- **PRĄD POCZĄTKOWY**

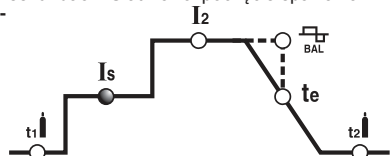

W trybie TIG 4 taktowym reprezentuje prąd początkowy  $I_s$  utrzymywany przez cały czas, w ciągu którego przycisk na uchwycie spawalniczym będzie pozostawał wciśnięty (regulacja w amperach).

18- **PRĄD GŁÓWNY**

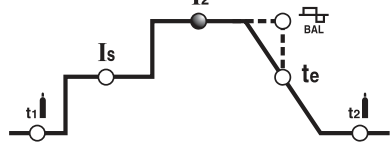

W trybach TIG AC/DC i MMA reprezentuje prąd wyjściowy  $I_2$ . Ten parametr jest mierzony w amperach.

19- **RAMPA KOŃCOWA**

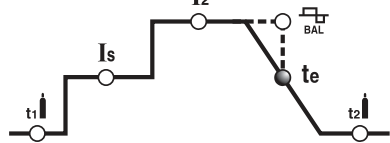

W trybie spawania TIG AC/DC umożliwia regulację RAMPY KOŃCOWEJ prądu spawania po zwolnieniu przycisku na uchwycie spawalniczym; ta regulacja umożliwia uniknięcie powstawania krateru po zakończeniu spawania i pozwala na wypełnienie materiałem gromadzącym się podczas fazy opadania prądu.

20- **OPÓZNIENIE WYPŁYWU GAZU**

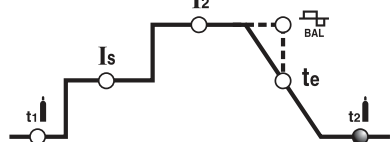

W trybie TIG reprezentuje czas trwania funkcji POSTGAS (opóźnienie wypływu gazu) wyrażony w sekundach; chroni elektrodę i jeziorko spawalnicze przed utlenianiem.

21- **BALANCE**

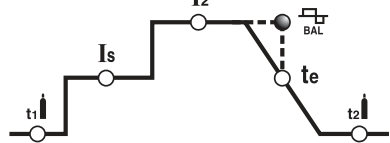

W trybie TIG AC reprezentowany parametr wskazuje stosunek (procentowy) czasu, w ciągu którego biegunowość prądu wyjściowego z elektrody ujemnej (EN-) jest dodatnia, do całkowitego okresu prądu przemiennego. Im większa jest wartość EN-, tym większa jest penetracja (regulacja w %) (TAB. 5).

5. INSTALACJA

**UWAGA! WSZELKIE OPERACJE INSTALOWANIA I PODŁĄCZENIA ELEKTRYCZNE NALEŻY WYKONAĆ PO UPRIEDNIM WYŁĄCZENIU SPAWARKI I ODŁĄCZENIU Z SIECI ZASILANIA. PODŁĄCZENIA ELEKTRYCZNE POWINNY BYĆ WYKONANE WYŁĄCZNIE PRZEZ PERSONEL DOŚWIADCZONY LUB WYKWALIFIKOWANY.**

5.1 PRZYGOTOWANIE (RYS. D)

Rozpakować spawarkę i zamontować odłączone części, znajdujące się w opakowaniu.

5.1.1 Montaż przewodu powrotnego-zacisk kleszczowy (RYS. E)

5.1.2 Połączenie przewodu spawalniczego z uchwytem elektrodowym (RYS. F) (zastosowanie MMA)

5.1.3 Sposób podnoszenia spawarki

Model z  $I_2$  max=180A

Nieposiadający urządzeń służących do podnoszenia.

Model z  $I_2$  max=250A

Podnoszenie urządzenia powinno być wykonywane w sposób pokazany na Rys.

G. Obowiązuje to zarówno podczas pierwszej instalacji jak i podczas całego okresu eksploatacji urządzenia.

5.2 USTAWIENIE SPAWARKI

Wyznaczyć miejsce instalacji spawarki w taki sposób, aby w pobliżu otworu wlotowego i wylotowego powietrza chłodzącego nie znajdowały się przeszkody (cyrkulacja wymuszona za pomocą wentylatora, jeżeli występuje); upewnić się jednocześnie, czy nie są zasysane pyły przewodzące, opary korozyjne, wilgoć, itd.. Zapewnić co najmniej 250mm wolnej przestrzeni wokół spawarki.

**UWAGA!** Ustawić spawarkę na płaskiej powierzchni, o nośności odpowiedniej dla jej ciężaru, celem uniknięcia wywrócenia lub przesunięcia, które są niebezpieczne.

5.3 PODŁĄCZENIE DO SIECI

- Przed wykonaniem jakiegokolwiek podłączenia elektrycznego należy sprawdzić, czy dane podane na tabliczce spawarki odpowiadają wartościom napięcia i częstotliwości sieci, będącymi do dyspozycji w miejscu instalacji.
- Spawarkę należy podłączyć wyłącznie do systemu zasilania z przewodem neutralnym podłączonym do uziemienia.
- Aby zapewnić zabezpieczenie przed pośrednim kontaktem należy stosować wyłączniki różnicoprądowe typu:
  - Typ A ( ) dla urządzeń jednofazowych;
  - Typ B ( ) dla urządzeń trójfazowych.
- Celem spełnienia wszystkich wymagań Normy EN 61000-3-11 (Flicker) zaleca się podłączenie spawarki do interfejsu sieci zasilania, który wykazuje impedancję mniejszą od  $Z_{max} = 0.25ohm$ .
- Spawarka nie spełnia wymogów normy IEC/EN 61000-3-12.

W przypadku podłączenia do publicznej sieci zasilania, obowiązkiem instalatora lub użytkownika jest sprawdzenie, czy spawarka może zostać do niej podłączona, (jeżeli to konieczne skonsultuj się z przedsiębiorstwem zarządzającym siecią dystrybucji).

5.3.1 Wtyczka i gniazdo

Podłączyć do przewodu zasilania znormalizowaną wtyczkę (2P + P.E) (230V); (3P + P.E) (400V) o odpowiedniej obciążalności i przygotować gniazdko sieciowe, wyposażone w bezpieczniki lub automatyczny wyłącznik; odpowiedni przewód uziemiający (żółto-zielony) linii zasilania należy połączyć z zaciskiem uziemiającym. W tabeli (TAB.1) podane są wartości, zalecane w amperach dla bezpieczników zwłoczných, wybranych w zależności od maksymalnego prądu znamionowego, wytwarzanego przez spawarkę oraz napięcia znamionowego zasilania.

**UWAGA!** Nieprzestrzeganie wyżej podanych zaleceń powoduje nieskuteczne działanie systemu zabezpieczającego, przewidzianego przez producenta (klasy I), z konsekwentnymi poważnymi zagrożeniami dla osób (np. szok elektryczny) lub przedmiotów (np. pożar).

5.4 PODŁĄCZENIA OBWODU SPAWANIA

**UWAGA!** PRZED WYKONANIEM NIŻEJ PODANYCH PODŁĄCZEŃ NALEŻY UPEWNIĆ SIĘ, ŻE SPAWARKA JEST WYŁĄCZONA I ODIĄCZONA ZASILANIE.

W tabeli (TAB. 1) podane są wartości zalecane dla przewodów spawalniczych (w mm<sup>2</sup>), w zależności od maksymalnego prądu, wytwarzanego przez spawarkę.

5.4.1 Spawanie metodą TIG

Podłączenie uchwytu spawalniczego

- Włożyć przewód doprowadzający prąd do specjalnego szybkiego zacisku (-/-).
- Podłączyć łącznik trójbiegunowy (przycisk na uchwycie spawalniczym) do specjalnego gniazda. Podłączyć rurę gazu uchwytu spawalniczego do specjalnej złączki.

Podłączenie przewodu powrotnego prądu spawania

- Podłączyć przewód do spawanego przedmiotu lub do metalowego stołu, na którym został umieszczony, najbliżej jak tylko jest to możliwe do spawanego złącza. Ten przewód musi być podłączony do zacisku oznaczonego symbolem (+/-).

Podłączenie do butli gazowej

- Dokręć reduktor ciśnienia do zaworu butli gazowej, wkładając specjalną redukcję załączoną w akcesoriach urządzenia.
- Podłączyć przewód dopływu gazu do reduktora i dokręcić zacisk, znajdujący się w wyposażeniu.
- Poluzować nakrętkę regulacyjną reduktora ciśnienia przed otwarciem zaworu butli.
- Otworzyć butlę i ustawić ilość gazu (l/min) zgodnie z orientacyjnymi danymi zastosowania, przejrzyj tabelkę (TAB. 4); ilość gazu można ewentualnie regulować podczas spawania obracając metalowy pierścień reduktora ciśnienia. Sprawdzić szczelność przewodów rurowych i złączek.

**UWAGA!** Po zakończeniu pracy należy zawsze zamknąć zawór butli gazowej.

5.4.2 Spawanie metodą MMA

Prawie wszystkie elektrody otulone należy podłączyć do bieguna dodatniego (+) wtywnicy; za wyjątkiem elektrod z otuleniem kwasowym, które należy podłączyć do bieguna ujemnego (-).

Podłączenie przewodu spawalniczego do uchwytu elektrody

Na końcu przewodu znajduje się specjalny zacisk, który służy do zakleszczenia nieosłoniętej części elektrody. Przewód ten należy podłączyć do zacisku z symbolem (+).

Podłączenie przewodu powrotnego prądu spawania

Należy podłączyć do spawanego przedmiotu lub do metalowego stołu spawalniczego, na którym jest ułożony, jak najbliżej jest to możliwe do wykonywanego złącza. Przewód ten należy podłączyć do zacisku z symbolem (-).

Zalecenia:

- Przekręcić do końca łączniki przewodów spawalniczych na szybkozłączkach (jeżeli występują), aby zapewnić prawidłowy zestyk elektryczny; w przeciwnym przypadku nastąpi przegrzanie łączników, co powoduje szybkie zużycie i utratę skuteczności.
- Zastosować możliwie jak najkrótsze przewody spawalnicze.
- Nie używać metalowych struktur nie będących częścią obrabianego przedmiotu, w zastępstwie przewodu powrotnego prądu spawania; może to stanowić zagrożenie dla bezpieczeństwa i obniżyć wydajność procesu spawania.

6. SPAWANIE: OPIS PROCESU

6.1 SPAWANIE TIG

Spawanie metodą TIG jest procesem, w którym wykorzystywane jest ciepło, wytwarzane przez łuk elektryczny po jego zajarzeniu i utrzymywane pomiędzy elektrodą nietopliwą (wolframową) oraz spawanym przedmiotem. Elektroda wolframowa podtrzymywana jest przez odpowiedni uchwyt spawalniczy, służący do przekazywania prądu spawania i zabezpieczenia samej elektrody oraz jeziorka spawalniczego przed utlenianiem

atmosferycznym za pomocą strumienia gazu obojętnego (zwykle Argon: Ar 99.5%), który wypływa z dyszy ceramicznej (**RYS. H**). Aby spawanie przebiegało prawidłowo niezbędne jest zastosowanie ściśle określonej średnicy elektrody dla danego rodzaju prądu, zgodnie z tabelką (**TAB. 4**). Elektroda powinna zwykle wystawać z dyszy ceramicznej na 2-3mm, aż do odległości 8mm w przypadku spawania pod kątem. Spawanie następuje przez stopienie brzegów złącza. W przypadku niewielkich grubości odpowiednio przygotowanych (do 1mm każda) nie jest wymagane spoiwo (**RYS. I**). W przypadku większych grubości niezbędne jest przygotowanie pałeczek wykonanych z materiału bazowego o tym samym składzie i odpowiedniej średnicy, z odpowiednio przygotowanymi brzegami (**RYS. L**). Aby spawanie przebiegało prawidłowo zaleca się dokładne oczyszczenie powierzchni z tlenku, olejów, smarów, rozpuszczalników, itp.

### 6.1.1 Zajarzenie HF i LIFT

#### Zajarzenie HF

Zajarzenie łuku elektrycznego następuje bez kontaktu pomiędzy elektrodą wolframową a spawanym przedmiotem, za pomocą iskry wytworzonej przez urządzenie o wysokiej częstotliwości. Ten sposób zajarzenia łuku nie powoduje wtrącenia wolframu do jeziora spawalniczego ani też zużycia elektrody i ułatwia start we wszystkich położeniach spawania.

#### Proces:

Wcisnąć przycisk znajdujący się na uchwycie spawalniczym i zbliżyć przedmiot do końcówki elektrody (2 - 3mm), odczekać aż zajarzy się łuk przekazywany przez impulsy HF. Po zajarzeniu łuku utworzyć jezioro ciekłego metalu na przedmiocie i przesuwać się wzdłuż złącza.

W przypadku napotkania trudności podczas zajarzenia łuku, pomimo stwierdzenia obecności gazu i widocznych wydawań HF, nie należy przedłużać działania HF na elektrodę ale sprawdzić integralność powierzchni i kształt końcówki, ewentualnie zregenerować na ściernicy.

#### Zajarzenie LIFT (Model z I<sub>2</sub> max=250A)

Zajarzenie łuku elektrycznego następuje poprzez odsunięcie elektrody wolframowej od spawanego przedmiotu. Ten sposób zajarzenia powoduje mniej zakłóceń elektro-natężenia i zmniejsza do minimum wtrącenia wolframu oraz zużycie elektrody.

#### Proces:

Przyłożyć lekko końcówkę elektrody do spawanego przedmiotu. Wcisnąć do końca przycisk na uchwycie spawalniczym i podnieść elektrodę o 2-3mm z kilkusekundowym opóźnieniem, w ten sposób uzyska się zajarzenie łuku. Spawarka dostarcza początkowo prąd I<sub>BASE</sub>, po kilku sekundach działania zostanie dostarczony ustawiony prąd spawania. Po zakończeniu cyklu prąd jest anulowany przez ustawioną krzywą opadania.

### 6.1.2 Spawanie metodą TIG DC

Spawanie metodą TIG DC przeznaczone jest dla wszystkich stali węglowych niskostopowych i wysokostopowych oraz dla metali ciężkich: miedź, nikiel, tytan i ich stopy.

Podczas spawania metodą TIG DC z elektrodą znajdującą się na bieżnię (-) jest zwykle używana elektroda z 2% zawartością toru (pasma koloru czerwonego) lub elektroda z 2% zawartością ceru (pasma koloru szarego).

Na ostrze osiowo elektrodę wolframową na ściernicy, patrz **RYS. M**, dbając o to, aby ostrze było idealnie koncentryczne celem uniknięcia odchylenia łuku. Ważne jest, aby wykonać ostrzenie wzdłuż elektrody. Tę operację należy powtarzać okresowo, w zależności od zastosowania i zużycia elektrody lub też, jeżeli została przypadkowo zabrudzona, utlenia się lub też jest nieprawidłowo używana. Podczas spawania metodą TIG DC jest możliwe funkcjonowanie 2-taktowe (2T) i 4-taktowe (4T).

### 6.1.3 Spawanie metodą TIG AC

Ten rodzaj spawania umożliwił spawanie metali, takich jak aluminium i magnez, które tworzą na swojej powierzchni warstwę ochronną i izolującą tlenku. Zamieniając biegunowość prądu spawania można "przerwać" warstwę powierzchniową tlenku za pomocą mechanizmu zwanego "piaskowaniem jonowym". Napięcie na elektrodzie wolframowej jest na przemian dodatnie (EP) i ujemne (EN). W czasie EP tlenek zostanie usunięty z powierzchni ("czyszczenie" lub "dotrawianie"), umożliwiają powstawanie jeziora. W czasie EN następuje maksymalne obciążenie cieplne przedmiotu, umożliwiają spawanie.

**Model z I<sub>2</sub> max=250A:** Możliwość zmiany parametru balance w AC umożliwia zredukowanie czasu trwania przepływu prądu EP do minimum, umożliwiając tym samym szybsze spawanie.

Większe wartości parametru balance umożliwiają szybsze spawanie, większy przetop, bardziej skoncentrowany łuk, węższe jezioro spawalnicze i ograniczone przegrzewanie elektrody. Natomiast mniejsze wartości tego parametru gwarantują większą czystość spawanego przedmiotu. Używanie zbyt niskiej wartości parametru balance powoduje rozszerzenie łuku i części utlenianej, przegrzanie elektrody z konsekwentnym powstaniem kulki w końcowej części, napotkaniem trudności podczas zajarzenia oraz zmianą kierunku łuku. Używanie zbyt dużej wartości balance powoduje, że jezioro spawalnicze jest "brudne" z ciemnymi wtrąceniami.

W tabeli (**TAB. 5**) znajduje się streszczenie skutków zmiany parametrów, które mogą zaistnieć podczas spawania AC.

Podczas spawania metodą TIG AC jest możliwe funkcjonowanie 2-taktowe (2T) i 4-taktowe (4T).

Ponadto obowiązują instrukcje dotyczące procesu spawania.

W tabeli (**TAB. 4**) podane są dane orientacyjne dotyczące spawania aluminium; najbardziej odpowiednią elektrodą jest czysta elektroda wolframowa (pasma koloru zielonego).

### 6.1.4 Proces spawania

- Wyregulować prąd spawania do żądanej wartości z pomocą pokrętki; ewentualnie dostosować do rzeczywistego obciążenia cieplnego, niezbędnego podczas spawania.

- Wcisnąć przycisk na uchwycie spawalniczym i sprawdzić prawidłowy wypływ gazu z uchwytu; jeśli to konieczne wyreguluj czas trwania okresu PRE GAS (tylko w modelach z I<sub>2</sub> max=250A) oraz okresu POST GAS; te czasy muszą być regulowane w zależności od warunków roboczych; w szczególności opóźnienie gazu musi być takie, aby umożliwiło schłodzenie elektrody oraz jeziora spawalniczego po zakończeniu spawania, bez stykania się z atmosferą (utlenianie i skażenia).

#### Tryb TIG z sekwencją 2Taktową:

- Wcisnąć do końca przycisk na uchwycie spawalniczym (P.T.), zajarz łuk i utrzymaj go w odległości 2-3mm od spawanego przedmiotu.

- Aby przerwać spawanie zwolnij przycisk na uchwycie spawalniczym powodując stopniowe anulowanie prądu, (jeżeli została włączona funkcja RAMPA KONCOWA, tylko w modelach z I<sub>2</sub> max=250A) lub po natychmiastowym zgaszeniu łuku z następującym po nim opóźnieniem wypływu gazu.

#### Tryb TIG z sekwencją 4Taktową (Model z I<sub>2</sub> max=180A):

- Pierwsze wciśnięcie przycisku powoduje zajarzenie łuku przy określonej wartości prądu spawania. Ta wartość jest utrzymywana również po zwolnieniu przycisku. Po ponownym wciśnięciu i zwolnieniu przycisku następuje zakończenie cyklu spawania i rozpoczęcie okresu POST GAS (opóźnienie wypływu gazu).

#### Tryb TIG z sekwencją 4Taktową (Model z I<sub>2</sub> max=250A):

- Pierwsze wciśnięcie przycisku powoduje zajarzenie łuku przy wartości prądu I<sub>Start</sub>.

Po zwolnieniu przycisku prąd wzrasta aż do określonej wartości prądu spawania; ta wartość zostanie również utrzymana po zwolnieniu przycisku. W przypadku ponownego wciśnięcia przycisku wartość prądu zmniejsza się zgodnie z funkcją RAMPA KONCOWA, aż do wartości I<sub>minimalna</sub>. Ta wartość zostanie utrzymana aż do momentu zwolnienia przycisku, co powoduje zakończenie cyklu spawania i rozpoczęcie okresu POST GAS (opóźnienie wypływu gazu). Jeżeli natomiast przycisk zostanie zwolniony podczas funkcji RAMPA KONCOWA, cykl spawania zakończy się natychmiast i rozpocznie się okres POST GAS.

### 6.2 SPAWANIE METODĄ MMA

- Absolutnie konieczne jest zastosowanie się do zaleceń producenta elektrod, jeżeli chodzi o prawidłową biegunowość oraz optymalny prąd spawania (zwykle tego rodzaju zalecenia podane są na opakowaniu elektrod).

- Prąd spawania należy regulować w zależności od średnicy używanej elektrody oraz rodzaju spoiwa, którą zamierza się wykonać; poniżej podane są orientacyjne wartości prądu, używane dla różnych średnic elektrod:

Ø Elektroda (mm)	Prąd spawania (A)		
	min.		max.
1,6	25	-	50
2	40	-	80
2,5	60	-	110
3,2	80	-	160
4	120	-	200
5	150	-	250

- Proszę zwrócić uwagę, że przy jednakowych wartościach średnicy elektrody większe wartości prądu będą używane do spawania poziomego, podczas gdy do spawania pionowego lub pułapowego należy używać prądów o niższych wartościach.

- Parametry mechaniczne spawanego złącza określone są, oprócz natężenia wybranego prądu, również przez inne parametry spawania, takie jak: długość łuku, prędkość i pozycje spawania, średnica i jakość elektrod (elektrody należy przechowywać w suchym miejscu i chronić przed wilgocią w odpowiednich opakowaniach lub pojemnikach).

#### 6.2.1 Proces spawania

- OSANIAJAC TWARZ pod maską spawalniczą, pocieraj końcem elektrody o spawany przedmiot, wykonując ruch jak podczas zapalania zapalniczki; jest to najbardziej prawidłowy sposób zajarzenia łuku.

- UWAGA: NIE UDERZAJ elektrodą o przedmiot; grozi to uszkodzeniem powłoki i utrudnia zajarzenie łuku.

- Bezpośrednio po zajarzeniu łuku należy utrzymać elektrodę podczas spawania w odpowiedniej odległości od przedmiotu, odległość ta powinna być równa średnicy używanej elektrody i należy utrzymywać ją możliwie jak najbardziej stałą podczas całego procesu spawania; należy pamiętać, że nachylenie elektrody w kierunku posuwu powinno wynosić około 20-30 stopni.

- Po zakończeniu ściegu spawania przesunąć końcówkę elektrody lekko do tyłu względem kierunku posuwu, aby wypełnić krater, a następnie szybko podnieść elektrodę nad jezioro spawalnicze, żeby zgasić łuk (**WYGLĄD ŚCIEGU SPAWALNICZEGO - RYS. N**).

### 7. KONSERWACJA



**UWAGA! PRZED WYKONANIEM OPERACJI KONSERWACYJNYCH NALEŻY UPEWNIĆ SIĘ, ŻE SPAWARKA JEST WYŁĄCZONA I ODŁĄCZYĆ ZASILANIE.**

#### 7.1 RUTYNOWA KONSERWACJA

**OPERACJE RUTYNOWEJ KONSERWACJI MOGĄ BYĆ WYKONYWANE PRZEZ OPERATORA.**

##### 7.1.1 KONSERWACJA UCHWYTU SPAWALNICZEGO

- Unikać opierania uchwytu spawalniczego i przewodu na gorących przedmiotach; może to powodować stopienie się materiałów izolacyjnych, czyniąc je tym samym bardzo szybko nieużytecznymi.

- Okresowo sprawdzać szczelność przewodów rurowych i złączek gazowych.

- Dokładnie połącz zacisk mocujący elektrodę i wykalibrowany dyfuzor gazu z wybraną średnicą elektrody, aby zapobiec przegrzewaniu, nieprawidłowemu rozpraszaniu gazu oraz związanemu z nim nieprawidłowemu funkcjonowaniu urządzenia.

- Przed każdym użyciem sprawdź stan zużycia oraz prawidłowy montaż części końcowych uchwytu spawalniczego: dysza, elektroda, zacisk mocujący elektrodę, dyfuzor gazu.

##### 7.2 NADZWYCZAJNA KONSERWACJA

**OPERACJE NADZWYCZAJNEJ KONSERWACJI MUSZĄ BYĆ WYKONYWANE WYŁĄCZNIE PRZEZ PERSONEL DOŚWIADCZONY LUB WYKWALIFIKOWANY W ZAKRESIE ELEKTRYCZNO-MECHANICZNYM, ZGODNIE Z NORMĄ TECHNICZNĄ IEC/EN 60974-4.**



**UWAGA! PRZED WYJĘCIEM PANELI SPAWARKI I DOSTANIEM SIĘ DO JEJ WNĘTRZA NALEŻY UPEWNIĆ SIĘ, ŻE SPAWARKA ZOSTAŁA WYŁĄCZONA I ODŁĄCZYĆ ZASILANIE.**

Ewentualne kontrole pod napięciem, wykonywane wewnątrz spawarki mogą grozić poważnym szokiem elektrycznym, powodowanym przez bezpośredni kontakt z częściami znajdującymi się pod napięciem lub/i mogą one powodować uszkodzenia wynikające z bezpośredniego kontaktu z częściami znajdującymi w ruchu.

- Okresowo, z częstotliwością zależną od używania urządzenia oraz od stopnia zakurzenia otoczenia należy sprawdzać wnętrze urządzenia i usuwać kurz osadający się na kartach elektrycznych bardzo miękką szcoteczką lub odpowiednimi rozpuszczalnikami.

- Przy okazji należy sprawdzić, czy połączenia elektryczne są odpowiednio zaciśnięte, a na okablowaniach nie występują ślady uszkodzeń izolacji.

- Po zakończeniu wyżej opisanych operacji należy ponownie zamontować panele spawarki, dokręcając do końca śruby zaciskowe.

- Bezwzględnie unikać wykonywania operacji spawania podczas gdy spawarka jest otwarta.

- Po przeprowadzeniu konserwacji lub naprawy przywróć do pierwotnego stanu połączenia i okablowania, dbając o to, aby nie stykały się one z częściami znajdującymi się w ruchu lub częściami, które mogą osiągać wysoką temperaturę.

Zepnij wszystkie przewody zgodnie z początkowym ułożeniem, zadbaj o to, aby prawidłowo oddzielić połączenia uzwojenia pierwotnego wysokiego napięcia od połączeń uzwojenia wtórnego niskiego napięcia.

Wykorzystaj do ponownego dokręcenia elementów konstrukcyjnych pojazdu wszystkie wcześniej zastosowane podkładki i śruby.



#### **8. WYSZUKIWANIE USTEREK**

W PRZYPADKU WADLIWEGO FUNKCJONOWANIA URZĄDZENIA, PRZED WYKONANIEM NAPRAWY LUB ODDANIEM URZĄDZENIA DO SERWISU POGOTOWIA TECHNICZNEGO NALEŻY SPRAWDZIĆ, CZY:

- Prąd spawania, regulowany przez potencjometr z podziałką skalowaną w amperach odpowiada średnicy i rodzajowi używanej elektrody.
- Podczas gdy wyłącznik główny znajduje się w pozycji "ON" zapali się odpowiednia lampka; w przeciwnym przypadku usterka znajduje się zwykle na linii zasilania (przewody, wtyczka lub/i gniazdo wtyczkowe, bezpieczniki, itp.).
- Nie świeci się żółta dioda sygnalizująca zadziałanie zabezpieczenia termicznego.
- Sprawdzić czy przestrzegany jest znamionowy czas pracy; w przypadku zadziałania zabezpieczenia termostatycznego należy odczekać na naturalne schłodzenie urządzenia, sprawdzić funkcjonowanie wentylatora.
- Obwód spawania jest podłączony prawidłowo, a szczególnie czy zacisk przewodu masowego jest rzeczywiście podłączony do przedmiotu i nie zawiera materiałów izolacyjnych (np. farby).
- Stosowany jest odpowiedni gaz osłonowy (Argon 99.5%) i w odpowiedniej ilości.

**TAB.1**

WELDING MACHINE TECHNICAL DATA - DATI TECNICI SALDATRICE

MODEL					mm <sup>2</sup>	kg	dB(A)
	230V	400V	230V	400V			
140A DC	T32A	T16A	32A	16A	16	62	<85
170A AC	T50A	T25A	64A	32A			
250A	T63A	T32A	64A	32A	25	97	<85

**TAB.2**

TECHNICAL SPECIFICATIONS FOR THE TORCH - DATI TECNICI TORCIA

MODEL MODELLO	VOLTAGE CLASS: 113V			
I <sub>2</sub> max (A)	I max (A)	X (%)		Ømm
180A	≡ 140 ~ 125	35 35	Argon	1 ÷ 1.6
250A	≡ 180 ~ 125	35 35	Argon	1 ÷ 2.4

**FIG. A**

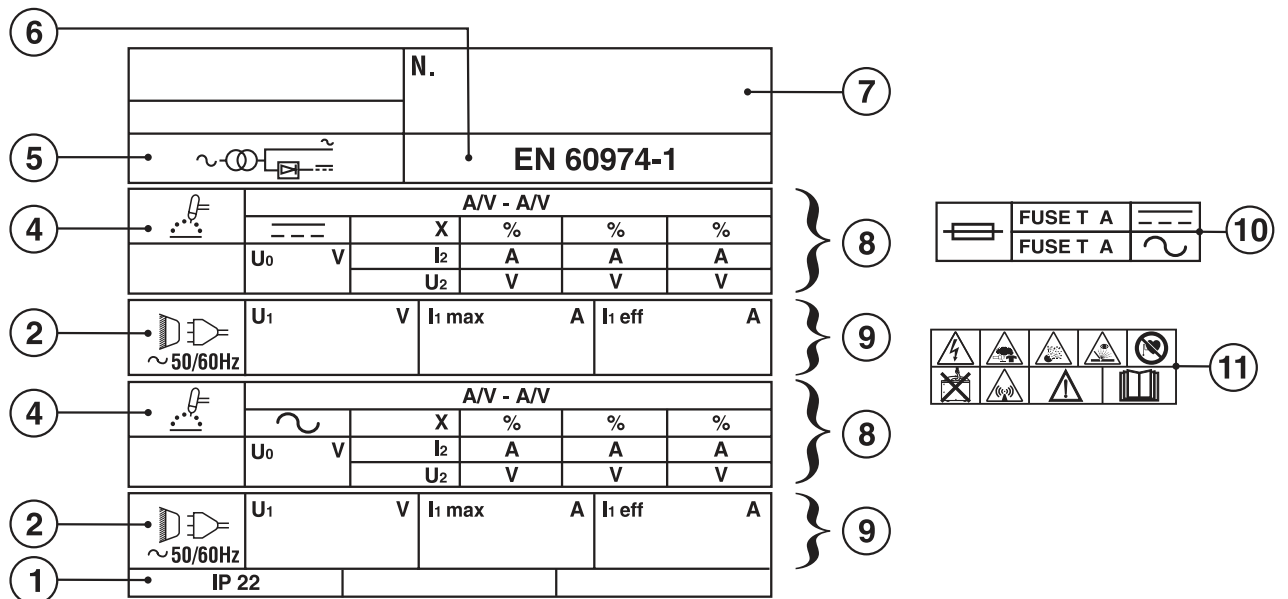

**FIG. B**

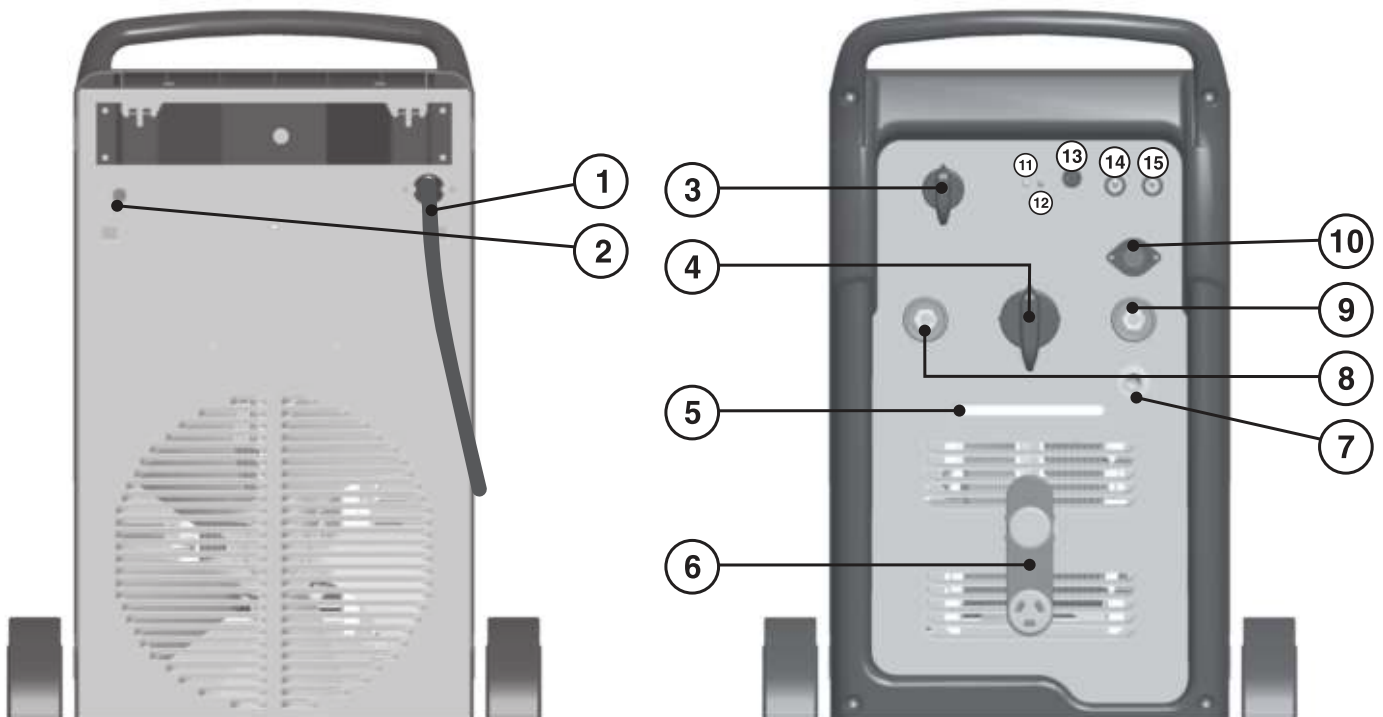

**FIG. C**

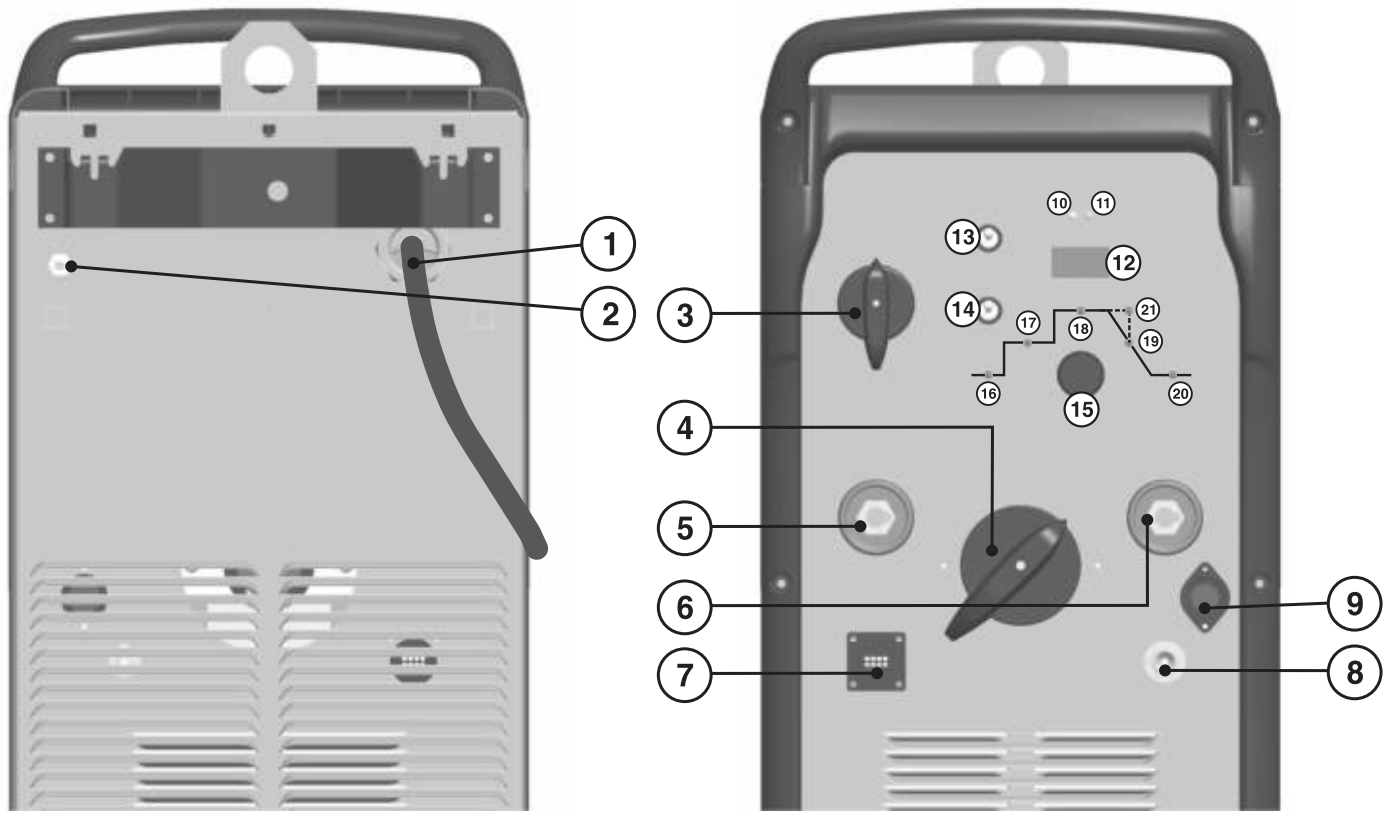

**FIG. D**

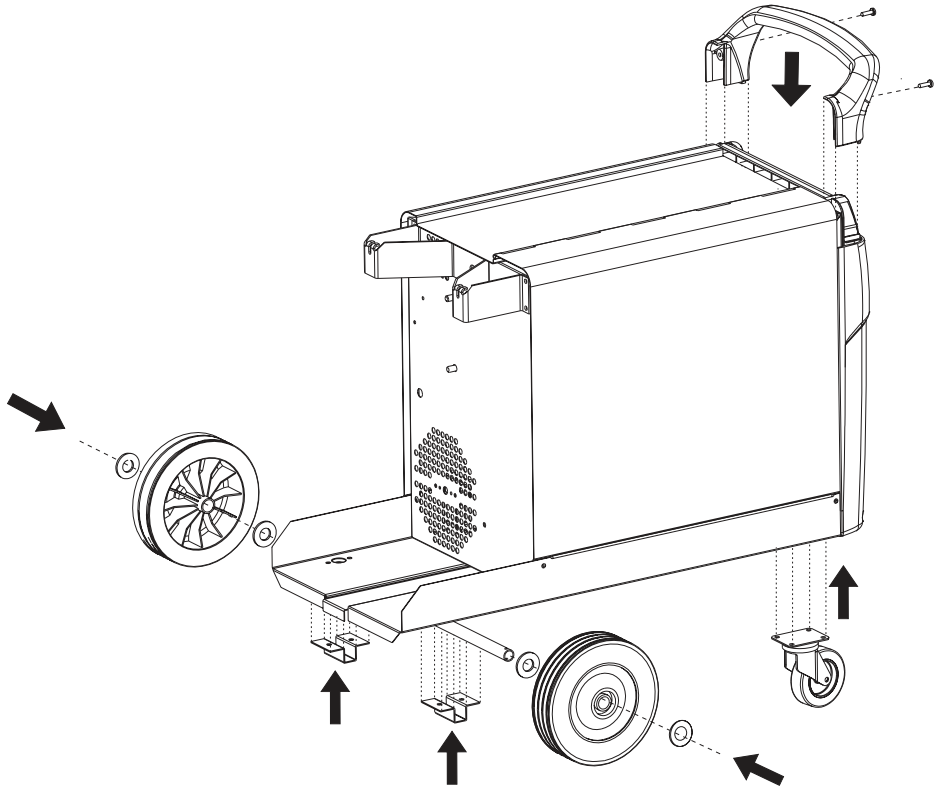

**FIG. E**

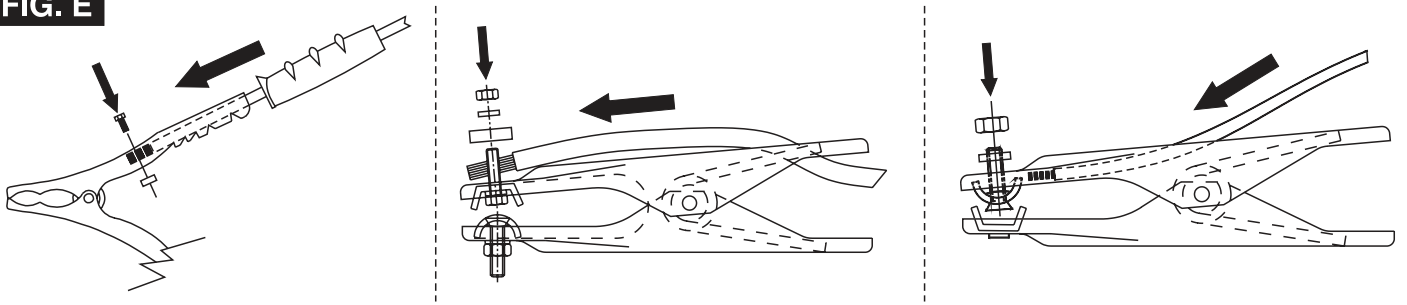

**FIG. F**

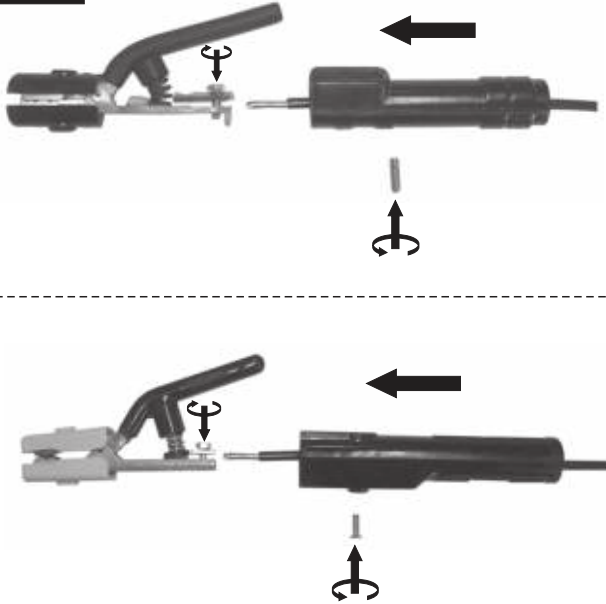
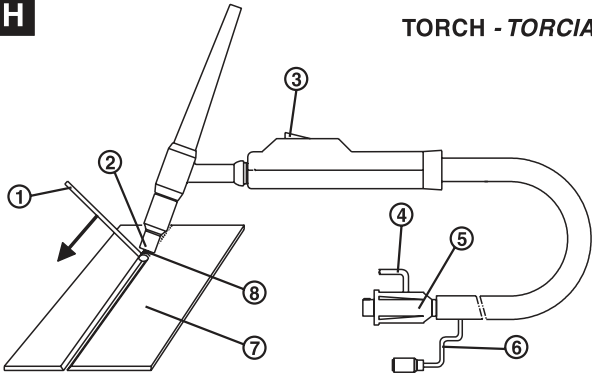

**FIG. G**



**FIG. H**

**TORCH - TORCIA**



- 1- FILLER ROD IF NEEDED - EVENTUALE BACCHETTA D'APPORTO - BAGUETTE D'APPORT ÉVENTUELLE - BEDARFSWEISE EINGESETZTER SCHWEISSSTAB MIT ZUSATZWERKSTOFF - EVENTUAL VARILLA DE APORTE - EVENTUAL VARETA DE ENCHIMENTO - EVENTUEEL STAAAFJE VAN TOEVOER - EVENTUEL TILSATSSTAV - MAHDOLLINEN LISÄAINESAUVA - STÖTTERPINNE - EVENTUELL STAV FÖR PÅSVETSNING - ΕΝΔΕΧΟΜΕΝΗ ΡΑΒΔΟΣ ΕΙΣΑΓΩΓΗΣ - ВОЗМОЖНАЯ ПАЛОЧКА ДЛЯ ПРИПОЯ.
- 2- NOZZLE - UGELLO - TUYÈRE - DÜSE - BOQUILLA - BICO - SPROEIER - DYSE - SUUTIN - SMØRENIPPEL - MUNSTYCKE - МПЕК - СОПЛО.
- 3- PUSHBUTTON - PULSANTE - BOUTON - DRUCKKNOPF - PULSADOR - BOTÃO - DRUKKNOP - TRYKKNAP - PAINIKE - TAST - KNAPP - ΠΛΗΚΤΡΟ - КНОПКА.
- 4- GAS - GAZ - GAS - GAS - GAS - GÁS - GAS - GAS - GAS - GASS - GASEN - ΑΔΡΑΝΕΣ ΑΕΡΙΟ - ΓΑ3.
- 5- CURRENT - CORRENTE - COURANT - STROM - CORRIENTE - CORRENT - STROOM - STRØM - STRØM - STRÖM - ΡΕΥΜΑ - ТОК.
- 6- TORCH BUTTON CABLES - CAVI PULSANTE TORCIA - CABLES POUSSOIR TORCHE - KABEL BRENNERKNOPF - CABLES DEL PULSADOR SOPLETE - CABOS BOTÃO TOCHA - KABELS DRUKKNOP TOORTS - BRÆNDERKNARKABEL - PURISTIMEN RAINONAPIN KAAPELIT - KÄBLER TIL SVEISEBRENNERENS TAST - KABEL KNAPP PÅ SKÅRBRÄNNARE - ΚΑΛΩΔΙΑ ΠΛΗΚΤΡΟΥ ΛΑΜΠΑΣ - КАБЕЛИ КНОПКИ ГОРЕЛКИ.
- 7- PIECE TO BE WELDED - PEZZO DA SALDARE - PIÈCE À SOUDER - WERKSTÜCK - PIEZA A SOLDAR - PEÇA A SOLDAR - TE LASSEN STUK - EMNE, DER SKAL SVEJSES PÅ - HITSATTAVA KAPPALE - STYKKE SOM SKAL SVEISES - STYCKE SOM SKA SVETSAS - ΜΕΤΑΛΛΟ ΠΡΟΣ ΣΥΓΚΟΛΛΗΣΗ - СВАРИВАЕМАЯ ДЕТАЛЬ.
- 8- ELECTRODE - ELETTRODO - ÉLECTRODE - ELEKTRODE - ELECTRODO - ELÉCTRODO - ELEKTRODE - ELEKTRODE - ELEKTRODI - ELEKTROD - ELEKTROD - ΗΛΕΚΤΡΟΔΙΟ - ЭЛЕКТРОД.

- THE ARGON, INERT GAS, PROTECTS THE WELDING PUDDLE FROM OXIDATION.  
 - L'ARGON, GAS INERTE, PROTEGGE IL BAGNO DI FUSIONE DALL'OSSIDAZIONE ATMOSFERICA.  
 - L'ARGON GAZ INERTE, PROTEGE LE BAIN DE FUSION DE L'OXYDATION ATMOSPHERIQUE.  
 - DAS INERTGAS ARGON SCHÜTZT DAS SCHMELZBAD VOR DER ATMOSPHERISCHEN OXIDATION.  
 - EL ARGON, GAS INERTE, PROTEGE EL BANO DE FUSION DE LA OXIDACION ATMOSFERICA.  
 - O ARGON, GAS INERTE, PROTEGE O BANHO DE FUSÃO DA OXIDAÇÃO ATMOSFERICA.  
 - HET ARGON, EEN INERT GAS, BESCHERMT HET SMELTBAD TEGEN DE ATMOSFERISCHE OXYDATIE.  
 - ARGON, EN INERT GAS, BESKYTTER SMELTEBADET MOD ATMOSFÆRISK OXIDATION.  
 - ARGON, JOKA ON JALOKAASU, SUOJAA HITSISULAA ILMASTON AIHEUTTAMALTA HAPETTUMISELTA.  
 - ARGON, INERT GASS, BESKYTTER FUSJONSBADET MOT ATMOSFÆRISK OKSIDERING.  
 - DEN INERTA GASEN ARGON SKYDDAR SMÅLTBADET FRÅN OXIDERING.  
 - ΑΡΓΟΝ ΑΔΡΑΝΕΣ ΑΕΡΙΟ, ΠΡΟΣΤΑΤΕΥΕΙ ΤΟ ΒΥΘΙΣΜΑ ΤΗΣΗΣ ΑΠΟ ΤΗΝ ΑΤΜΟΣΦΑΙΡΙΚΗ ΟΞΕΙΔΩΣΗ.  
 - ΑΡΓΟΝ, ИΝΕΡТНЫЙ ГАЗ, ЗАЩИЩАЕТ РАСПЛАВ ОТ АТМОСФЕРНОГО ОКИСЛЕНИЯ.

**TAB. 4**

**SUGGESTED VALUES FOR WELDING - DATI ORIENTATIVI PER SALDATURA**

			$I_2$				
		(mm)	(A)	(mm)	(mm)	(l/min)	(mm)
TIG DC	Ss	0.3 - 0.5	5 - 20	0.5	6.5	3	-
		0.5 - 0.8	15 - 30	1	6.5	3	-
		1	30 - 60	1	6.5	3 - 4	1
		1.5	70 - 100	1.6	9.5	3 - 4	1.5
	2	90 - 110	1.6	9.5	4	1.5 - 2.0	
	3	120 - 150	2.4	9.5	5	2 - 3	
	4	140 - 190	2.4	9.5 - 11	5 - 6	3	
TIG AC	Al	0.3 - 0.8	20 - 30	0.5 - 1	6.5	4	-
		1	80 - 100	1	9.5	6	1.5
		1.5	100 - 140	1.6	9.5	8	1.5
		2	130 - 160	1.6	9.5	8	1.5

**FIG. I**

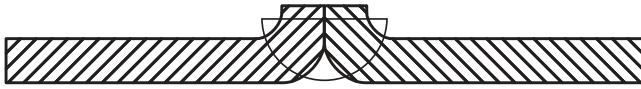

- Preparation of the folded edges for welding without weld material.
- Preparazione dei lembi rivoltati da saldare senza materiale d'apporto.
- Préparation des bords relevés pour soudage sans matériau d'apport.
- Herrichtung der gerichteten Kanten, die ohne Zusatzwerkstoff geschweißt werden.
- Preparación de los extremos rebordeados a soldar sin material de aporte.
- Preparação das abas viradas a soldar sem material de entrada.
- Voorbereiding van de te lassen omgekeerde randen zonder lasmateriaal.
- Forberedelse af de foldede klapper, der skal svejses uden tilført materiale.
- Hitsattavien käännettyjen reunojen valmistelu ilman lisämateriaalia.
- Forberedelse av de vendte fløkene som skal sveises uten ekstra materialer.
- Förberedelse av de vikta kanterna som ska svetsas utan påsvetsat material.
- Προετοιμασία των γυρισμένων χειλών που θα συγκολληθούν χωρίς υλικό τροφοδοσίας.
- Подготовка подвернутых свариваемых краев без материала припоя.

**FIG. L**

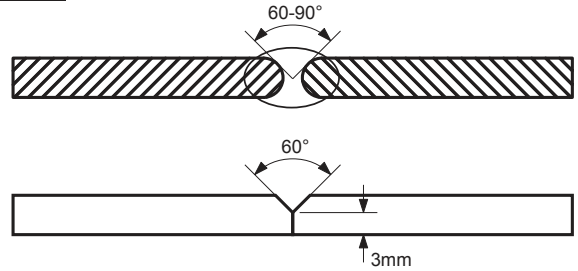

- Preparation of the edges for butt weld joints to be welded with weld material.
- Preparazione dei lembi per giunti di testa da saldare con materiale d'apporto.
- Préparation des bords pour joints de tête pour soudage avec matériau d'apport.
- Herrichtung der Kanten für Stumpfstöße, die mit Zusatzwerkstoff geschweißt werden.
- Preparación de los extremos para juntas de cabeza a soldar con material de aporte.
- Preparação das abas para juntas de cabeça a soldar com material de entrada.
- Voorbereiding van de te lassen randen x kopverbindingen met lasmateria.
- Forberedelse af klapperne til stumpsømme, der skal svejses med tilført materiale.
- Hitsattavien liitospäiden reunojen valmistelu lisämateriaalia käyttämällä.
- Forberedelse av fløkene per hodeskjøyter som skal sveises med ekstra materialer.
- Förberedelse av kanter för stumsvetsning med påsvetsat material.
- Προετοιμασία των χειλών για συνδέσεις κεφαλής που θα συγκολληθούν με υλικό τροφοδοσίας.
- Подготовка свариваемых краев для торцевых соединений с материалом припоя.

**FIG. M**

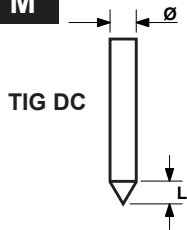

TIG DC

- CORRECT
- CORRETTO
- COURANT
- EXACT
- KORREKT
- CORRECTO
- CORRECTO
- CORRECTO
- CORRECT
- KORREKT
- ΟΙΚΕΙΝ
- KORREKT
- ΣΩΣΤΟ
- ПРАВИЛЬНО



- INSUFFICIENT CURRENT
- CORRENTE SCARSA
- COURANT INSUFFISANT
- ZU WENIG STROM
- CORRIENTE ESCASA
- CORRENTE INSUFICIENTE
- WEINIG STROOM
- FOR LAV STRØMSTYRKE
- LIIAN VÄHÄN VIRTAA
- DÄRLIG STRØM
- FÖR LAG STRÖM
- ΑΝΕΠΑΡΚΕΣ ΡΕΥΜΑ
- НЕДОСТАТОЧНЫЙ ТОК



- EXCESSIVE CURRENT
- CORRENTE ECCESSIVA
- COURANT EXCESSIF
- ZU VIEL STROM
- CORRIENTE ECCESSIVA
- CORRENTE ECCESSIVA
- EXCESSIEVE STROOM
- FOR HØJ STRØMSTYRKE
- LIIKAA VIRTAA
- ALTFOR HØY STRØ
- FÖR HÖG STRÖM
- ΥΠΕΡΒΟΛΙΚΟ ΡΕΥΜΑ
- ИЗБЫТОЧНЫЙ ТОК

- CHECK OF THE ELECTRODE TIP
- CONTROLLO DELLA PUNTA DELL'ELETTRODO
- CONTROLE DE LA POINTE DE L'ELECTRODE
- KONTROLLE DER ELEKTRODENSPIITZE
- CONTROL DE LA PUNTA DEL ELECTRODO
- CONTROLLO DA PONTA DO ELECTRODO
- CONTROLE VAN DE PUNT VAN DE ELEKTRODE
- KONTROL AF ELEKTRODENS SPIDS
- ELEKTRODIN PÄÄN TARKISTUS
- KONTROLL AV ELEKTRODENS SPISS
- KONTROLL AV ELEKTRODENS SPETS
- ΕΛΕΓΧΟΣ ΑΙΧΜΗΣ ΗΛΕΚΤΡΟΔΙΟΥ
- КОНТРОЛЬ НАКОНЕЧНИКА ЭЛЕКТРОДА

L = Ø IN DIRECT CURRENT  
IN CORRENTE CONTINUA  
EN COURANT CONTINU  
BEI GLEICHSTROM  
EN CORRIENTE CONTINUA  
EM CORRENTE CONTINUA  
IN CONTINUE STROOM  
VED JÆVNSTRØM  
TASAVIRRASSA  
MED LIKSTRØM  
I LIKSTRØM  
ΣΕ ΣΥΝΕΧΟΜΕΝΟ ΡΕΥΜΑ  
ПРИ ПОСТОЯННОМ ТОКЕ

**TAB. 5**

**TIG AC**





<p>NEGATIVE BALANCE'S VALUE VALORE BALANCE NEGATIVO VALEUR BALANCE NEGATIVE VALOR DE BALANCE NEGATIVO BALANCE-WERT NEGATIV БАЛАНС ОТРИЦАТЕЛЬНЫЙ</p> 		<ul style="list-style-type: none"> <li>- MAX PENETRATION</li> <li>- MIN CLEANNESS</li> <li>- MIN CONSUMPTION OF TUNGSTEN ELECTRODE</li> <li>- MAX EFFICIENCY (FAST WELDING)</li> <li>- MAX PENETRAZIONE</li> <li>- MIN PULIZIA</li> <li>- MIN CONSUMO ELETTRODO TUNGSTENO</li> <li>- MAX RENDIMENTO (SALDATURA VELOCE)</li> <li>- MAX PENETRATION</li> <li>- MIN NETTOYAGE</li> <li>- MIN CONSOMMATION D'ELECTRODE DE TUNGSTENE</li> <li>- MAX RENDEMENT (SOUDAGE RAPID)</li> </ul>	<ul style="list-style-type: none"> <li>- MAX PENETRACIÓN</li> <li>- MIN LIMPIEZA</li> <li>- MIN CONSUMO ELECTRODO DE TUNGSTENO</li> <li>- MÁXIMO RENDIMIENTO (SOLDADURA RÁPIDA)</li> <li>- HÖCHSTES DURCHDRINGEN</li> <li>- GERINGSTE REINIGUNG</li> <li>- GERINGSTER VERBRAUCH VON WOLFRAM ELEKTRODE</li> <li>- HÖCHSTE LEISTUNG (SCHNELLES SCHWEISSEN)</li> <li>- МАКС. ПРОНИКНОВЕНИЕ</li> <li>- МИН. ЧИСТОТА</li> <li>- МИН. ПОТРЕБЛЕНИЕ ВОЛЬФРАМОВОГО ЭЛЕКТРОДА</li> <li>- МАКС. ПРОИЗВОДИТЕЛЬНОСТЬ (БЫСТРАЯ СВАРКА)</li> </ul>
<p>VALORE BALANCE 0  Standard</p> 		<ul style="list-style-type: none"> <li>- STANDARD VALUE (RECOMMENDED)</li> <li>- BEST BALANCE BETWEEN EP+ AND EN- (50-50)</li> <li>- VALORE STANDARD (RACCOMANDATO)</li> <li>- OTTIMO BILANCIAMENTO TRA EP+ E EN- (50-50)</li> <li>- VALEUR STANDARD (RECOMMANDEE)</li> <li>- EQUILIBRE OPTIMAL ENTRE LE EP+ ET EN- (50-50)</li> <li>- VALOR ESTÁNDAR (RECOMENDADO)</li> <li>- SALDO ÓPTIMO ENTRE EL EP + Y EN- (50-50)</li> </ul>	<ul style="list-style-type: none"> <li>- STANDARD WERT (EMPFOHLEN)</li> <li>- SEHR GUTE AUSGLEICH ZWISCHEN EP + UND EN- (50-50)</li> <li>- СТАНДАРТНОЕ ЗНАЧЕНИЕ (РЕКОМЕНДУЕМОЕ)</li> <li>- ВЕЛИКОЛЕПНАЯ БАЛАНСИРОВКА МЕЖДУ EP+ И EN- (50/50)</li> </ul>
<p>POSITIVE BALANCE'S VALUE VALORE BALANCE POSITIVO VALEUR BALANCE POSITIVE VALOR DE BALANCE POSITIVO BALANCE-WERT POSITIV БАЛАНС ПОЛОЖИТЕЛЬНЫЙ</p> 		<ul style="list-style-type: none"> <li>- MAX CLEANNESS</li> <li>- MIN PENETRATION</li> <li>- MAX CONSUMPTION OF TUNGSTEN ELECTRODE</li> <li>- MIN EFFICIENCY (SLOW WELDING)</li> <li>- MAX PULIZIA</li> <li>- MIN PENETRAZIONE</li> <li>- MAX CONSUMO ELETTRODO TUNGSTENO</li> <li>- MIN RENDIMENTO (SALDATURA LENTA)</li> <li>- MAX NETTOYAGE</li> <li>- MIN PENETRATION</li> <li>- MAX CONSOMMATION D'ELECTRODE DE TUNGSTENE</li> <li>- MIN RENDEMENT (SOUDAGE LENT)</li> </ul>	<ul style="list-style-type: none"> <li>- MAX LIMPIEZA</li> <li>- MIN DE PENETRACIÓN</li> <li>- MAX CONSUMO ELECTRODO DE TUNGSTENO</li> <li>- MIN RENDIMIENTO (SOLDADURA)</li> <li>- HÖCHSTE REINIGUNG</li> <li>- GERINGSTES DURCHDRINGEN</li> <li>- HÖCHSTER VERBRAUCH VON WOLFRAM ELEKTRODE</li> <li>- GERINGSTE LEISTUNG (LANGSAMES SCHWEISSEN)</li> <li>- МАКС. ЧИСТОТА</li> <li>- МИН. ПРОНИКНОВЕНИЕ</li> <li>- МАКС. ПОТРЕБЛЕНИЕ ВОЛЬФРАМОВОГО ЭЛЕКТРОДА</li> <li>- МИН. ПРОИЗВОДИТЕЛЬНОСТЬ (МЕДЛЕННАЯ СВАРКА)</li> </ul>

FIG. N

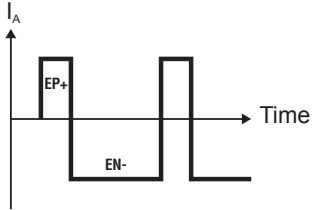

ADVANCEMENT TOO SLOW  
 AVANZAMENTO TROPPO LENTO  
 AVANCEMENT TROP FAIBLE  
 ZU LANGSAMEN ARBEITEN  
 LASSNELHEID TE LAAG  
 AVANCE DEMASIADO VELOZ  
 AVANÇO MUITO LENTO  
 GÅR FOR LANGSOMT FREMAD  
 EDISTYS LIIAN HIDAS  
 FOR SAKTE FREMDRIFT  
 FÖR LÅNGSAM FLYTTNING  
 ПОЛЪТ АРГО ПРОХОДНИМА  
 Медленное перемеще ние електрода  
 AZ ELŐTOLÁS TÚLSÁGOSAN LASSÚ  
 AVANSARE PREA LENTĂ  
 POSUW ZBYT WOLNY  
 PŘILÍŠ POMALÝ POSUV  
 PŘILÍŠ POMALÝ POSUV  
 PREPOČASNO NAPREDOVANJE  
 PRESPORO NAPREDOVANJE  
 PER LÉTAS JUDĚJIMAS  
 LIIGA AEGLANE EDASIMINEK  
 KUSTIBA UZ PRIEKŠU IR PĀRĀK LĒNA  
 ПРЕКАЛЕНО БЪЗНО ПРЕДВИЖАНЕ  
 НА ЕЛЕКТРОДА

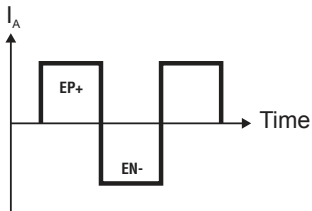

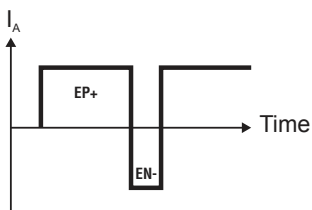
ARC TOO SHORT  
 ARCO TROPPO CORTO  
 ARC TROP COURT  
 ZU KURZER BOGEN  
 LICHTBOOG TE KORT  
 ARCO DEMASIADO CORTO  
 ARCO MUITO CURTO  
 LYSBUEN ER FOR KORT  
 VALOKAARI LIIAN LYHYT  
 FOR KORT BUE  
 BÄGEN ÄR FÖR KORT  
 ПОЛЪТ КОНТО ТЪЗО  
 Слишком короткая дуга  
 AZ IV TÚLSÁGOSAN RÖVID  
 ARC PREA SCURT  
 ŁUK ZBYT KRÓTKI  
 PŘILÍŠ KRÁTKÝ OBLOUK  
 PŘILÍŠ KRÁTKÝ OBLUK  
 PREKRATEK OBLOK  
 PREKRATAK ŁUK  
 PER TRUMPAS LANKAS  
 LIIGA LÜHIKE KAAR  
 LOKS IR PĀRĀK ISS  
 МНОГО КЪСА ДЪГА



CURRENT TOO LOW  
 CORRENTE TROPPO BASSA  
 COURANT TROP FAIBLE  
 ZU GERINGER STROM  
 LASSTROOM TE LAAG  
 CORRIENTE DEMASIADO BAJA  
 CORRENTE MUITO BAIXA  
 FOR LILLE STRØMSTYRKE  
 VIRTA LIIAN ALHAINEN  
 FOR LAV STRØM  
 FÖR LITE STRÖM  
 ОПОЛЪТ ХАМНАО РЕYМА  
 Слишком слабый ток сварки  
 AZ ÁRAM ÉRTEKE TÚLSÁGOSAN  
 ALACSONY  
 CURENT CU INTENSITATE PREA SCĂZUTĂ  
 ПРАД ZBYT NISKI  
 PŘILÍŠ NÍZKÝ PROUD  
 PŘILÍŠ NÍZKÝ PRŮD  
 PREŠIBEK ELEKTRIČNI TOK  
 PRESLABA STRUJA  
 PER SILPNA SROVĚ  
 LIIGA MADAL VOOL  
 STRĀVA IR PĀRĀK VĀJA  
 МНОГО НИСЪК ТОК

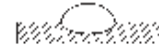

CURRENT CORRECT  
 CORDONE CORRETTO  
 CORDON CORRECT  
 RICHTIG  
 JUUSTE LASSTROOM  
 CORDON CORRECTO  
 CORRENTE CORRECTA  
 KORREKT STRØMSTYRKE  
 VIRTA OIKEA  
 RIKTIG STRØM  
 RÄTT STRØM  
 ΣΩΣΤΟ ΚΟΡΔΩΝΙ  
 Нормальный шов  
 A ZÁRÓVONAL PONTOS  
 CORDON DE SUDURĂ CORECT  
 PRAWIDŁOWY ŚCIEG  
 SPRÁVNÝ SVAR  
 SPRÁVNÝ ZVAR  
 PRAVILĚN ZVAR  
 ISPRAVLJENI KABEL  
 TAISYKLINGA SIŪLĒ  
 KORREKTNE NOŌR  
 PAREIZA ŠUVE  
 ПРАВИЛЕН ШЕВ

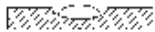

ADVANCEMENT TOO FAST  
 AVANZAMENTO TROPPO VELOCE  
 AVANCEMENT EXCESSIF  
 ZU SCHNELLES ARBEITEN  
 LASSNELHEID TE HOOG  
 AVANCE DEMASIADO LENTO  
 AVANÇO MUITO RAPIDO  
 GÅR FOR HURTIGT FREMAD  
 EDISTYS LIIAN NOPEA  
 FOR RASK FREMDRIFT  
 FÖR SNABB FLYTTNING  
 ПОЛЪТ ГРЪПОРО ПРОХОДНИМА  
 Быстрое перемещение электрода  
 AZ ELŐTOLÁS TÚLSÁGOSAN GYORS  
 AVANSARE PREA RAPIDĂ  
 POSUW ZBYT SZYBKĪ  
 PŘILÍŠ RYCHLÝ POSUV  
 PŘILÍŠ RYCHLÝ POSUV  
 PREBRZO NAPREDOVANJE  
 PREBRZO NAPREDOVANJE  
 PER GREITAS JUDĚJIMAS  
 LIIGA KIIRE EDASIMINEK  
 KUSTIBA UZ PRIEKŠU IR PĀRĀK ĀTRA  
 ПРЕКАЛЕНО БЪЗНО ПРЕДВИЖАНЕ  
 НА ЕЛЕКТРОДА

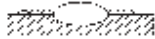

ARC TOO LONG  
 ARCO TROPPO LUNGO  
 ARC TROP LONG  
 ZU LANGER BOGEN  
 LICHTBOOG TE LANG  
 ARCO DEMASIADO LARGO  
 ARCO MUITO LONGO  
 LYSBUEN ER FOR LANG  
 VALOKAARI LIIAN PITKÄ  
 FOR LANG BUE  
 BÄGEN ÄR FÖR LÅNG  
 ПОЛЪТ МАКРЪТ ТЪЗО  
 Слишком длинная дуга  
 AZ IV TÚLSÁGOSAN HOSSZÚ  
 ARC PREA LUNG  
 ŁUK ZBYT DŁUGI  
 PŘILÍŠ DLOUHÝ OBLOUK  
 PŘILÍŠ DLHÝ OBLUK  
 PREDOLG OBLUK  
 PREDUGI ŁUK  
 PER ILGAS LANKAS  
 LIIGA PIKK KAAR  
 LOKS IR PĀRĀK GARŠ  
 ПРЕКАЛЕНО ДЪЛГА ДЪГА

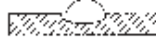

CURRENT TOO HIGH  
 CORRENTE TROPPO ALTA  
 COURANT TROP ELEVE  
 ZU VIEL STROM  
 SPANNING TE HOOG  
 CORRIENTE DEMASIADO ALTA  
 CORRENTE MUITO ALTA  
 FOR STOR STRØMSTYRKE  
 VIRTA LIIAN VOIMAKAS  
 FOR HØY STRØM  
 FÖR MYCKET STRÖM  
 ПОЛЪТ ТЪННАО РЕYМА  
 Слишком большой ток сварки  
 AZ ÁRAM ÉRTEKE TÚLSÁGOSAN MAGAS  
 CURENT CU INTENSITATE PREA RIDICATĂ  
 ПРАД ZBYT WYSOKI  
 PŘILÍŠ VYSOKÝ PROUD  
 PŘILÍŠ VYSOKÝ PRŮD  
 PREMOČAN ELEKTRIČNI TOK  
 PREJAKA STRUJA  
 PER STIPRI SROVĚ  
 LIIGA TUĞEV VOOL  
 STRĀVA IR PĀRĀK STĪPRA  
 МНОГО ВИСОК ТОК

FIG. O

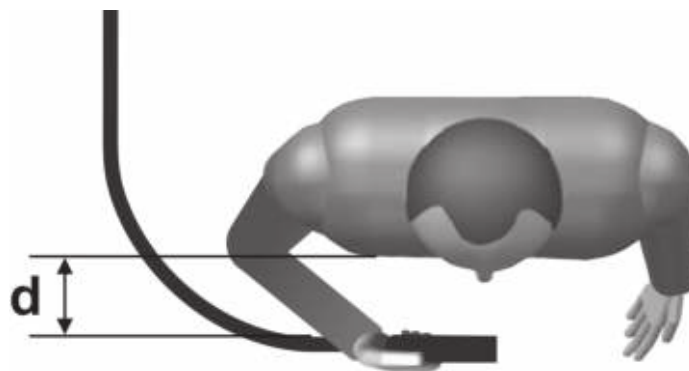

#### ( GB ) GUARANTEE

The manufacturer guarantees proper operation of the machines and undertakes to replace free of charge any parts should they be damaged due to poor quality of materials or manufacturing defects within 12 months of the date of commissioning of the machine, when proven by certification. Returned machines, also under guarantee, should be dispatched CARRIAGE PAID and will be returned CARRIAGE FORWARD. This with the exception of, as decreed, machines considered as consumer goods according to European directive 1999/44/EC, only when sold in member states of the EU. The guarantee certificate is only valid when accompanied by an official receipt or delivery note. Problems arising from improper use, tampering or negligence are excluded from the guarantee. Furthermore, the manufacturer declines any liability for all direct or indirect damages.

#### ( I ) GARANZIA

La ditta costruttrice si rende garante del buon funzionamento delle macchine e si impegna ad effettuare gratuitamente la sostituzione dei pezzi che si deteriorassero per cattiva qualità di materiale e per difetti di costruzione entro 12 mesi dalla data di messa in funzione della macchina, comprovata sul certificato. Le macchine rese, anche se in garanzia, dovranno essere spedite in PORTO FRANCO e verranno restituite in PORTO ASSEGNATO. Fanno eccezione, a quanto stabilito, le macchine che rientrano come beni di consumo secondo la direttiva europea 1999/44/CE, solo se vendute negli stati membri della EU. Il certificato di garanzia ha validità solo se accompagnato da scontrino fiscale o bolla di consegna. Gli inconvenienti derivati da cattiva utilizzazione, manomissione o incuria, sono esclusi dalla garanzia. Inoltre si declina ogni responsabilità per tutti i danni diretti ed indiretti.

#### ( F ) GARANTIE

Le fabricant garantit le fonctionnement correct des machines et s'engage à remplacer gratuitement les composants endommagés à la suite d'une mauvaise qualité de matériel ou d'un défaut de fabrication durant une période de 12 mois à compter de la mise en service de la machine attestée par le certificat. Les machines rendues, même sous garantie, doivent être expédiées en PORT FRANCO et seront renvoyées en PORT DÙ. Font exception à cette règle les machines considérées comme biens de consommation selon la directive européenne 1999/44/CE et vendues aux états membres de l'EU uniquement. Le certificat de garantie n'est valable que s'il est accompagné de la preuve d'achat ou du bulletin de livraison. Tous les inconvénients dus à une utilisation incorrecte, une manipulation ou une négligence sont exclus de la garantie. La société décline en outre toute responsabilité pour tous les dommages directs ou indirects.

#### ( E ) GARANTIA

La empresa fabricante garantiza el buen funcionamiento de las máquinas y se compromete a efectuar gratuitamente la sustitución de las piezas que se deterioren por mala calidad del material y por defectos de fabricación en los 12 meses posteriores a la fecha de puesta en funcionamiento de la máquina, comprobada en el certificado. Las máquinas entregadas, incluso en garantía, deberán ser enviadas a PORTE PAGADO y se devolverán a PORTE DEBIDO. Son excepción, según cuanto establecido, las máquinas que se consideran bienes de consumo según la directiva europea 1999/44/CE sólo si han sido vendidas en los estados miembros de la UE. El certificado de garantía tiene validez sólo si está acompañado de resguardo fiscal o albarán de entrega. Los problemas derivados de una mala utilización, modificación o negligencia están excluidos de la garantía. Además, se declina cualquier responsabilidad por todos los daños directos e indirectos.

#### ( D ) GEWÄHRLEISTUNG

Der Hersteller übernimmt die Gewährleistung für den einwandfreien Betrieb der Maschinen und verpflichtet sich, solche Teile kostenlos zu ersetzen, die aufgrund schlechter Materialqualität und von Herstellungsfehlern innerhalb von 12 Monaten ab der Inbetriebnahme schadhaft werden. Als Nachweis der Inbetriebnahme gilt der Garantieschein. Werden Maschinen zurückgesendet, muß dies - auch im Rahmen der Gewährleistung - FRACHTFREI geschehen. Sie werden anschließend per FRACHTNACHNACHNAME wieder zurückgesendet. Von den Regelungen ausgenommen sind Maschinen, die nach der Europäischen Richtlinie 1999/44/EG unter die Verbrauchsgüter fallen, und nur dann, wenn sie in einem Mitgliedstaat der EU verkauft worden sind. Der Garantieschein ist nur gültig, wenn ihm der Kassenbon oder der Lieferschein beiliegt. Unsere Gewährleistung bezieht sich nicht auf Schäden aufgrund fehlerhafter oder nachlässiger Behandlung oder aufgrund von Fremdeinwirkung. Außerdem wird jede Haftung für direkte und indirekte Schäden ausgeschlossen.

#### ( RU ) ГАРАНТИЯ

Компания-производитель гарантирует хорошую работу машинного оборудования и обязуется бесплатно произвести замену частей, имеющих неисправности, явившиеся следствием плохого качества материала или дефектов производства, в течении 12 месяцев с даты пуска в эксплуатацию машинного оборудования, проставленной на сертификате. Возвращенное оборудование, даже находящееся под действием гарантии, должно быть направлено на условиях ПОРТО ФРАНКО и будет возвращено в УКАЗАННОЕ МЕСТО. Из оговоренного выше исключается машинное оборудование, считающееся товарами потребления, в соответствии с европейской директивой 1999/44/EC, только в том случае, если они были проданы в государствах, входящих в ЕС. Гарантийный сертификат считается действительным только при условии, что к нему прилагается товарный чек или товаросопроводительная накладная. Неисправности, возникшие из-за неправильного использования, порчи или небрежного обращения, не покрываются действием гарантии. Дополнительно производитель снимает с себя любую ответственность за какой-либо прямой или косвенный ущерб.

#### ( P ) GARANTIA

A empresa fabricante torna-se garante do bom funcionamento das máquinas e compromete-se a efectuar gratuitamente a substituição das peças que porventura se deteriorarem devido à má qualidade de material e por defeitos de fabricação no prazo de 12 meses da data de entrada da máquina em funcionamento, comprovada no certificado. As máquinas devolvidas, mesmo se em garantia, deverão ser despachadas em PORTO FRANCO e serão devolvidas com FRETE A PAGAR. São excepção, a quanto estabelecido, as máquinas que são consideradas como bens de consumo segundo a directiva europeia 1999/44/CE, somente se vendidas nos estados-membros da EU. O certificado de garantia tem validade somente se acompanhado pela nota fiscal ou conhecimento de entrega. Os inconvenientes decorrentes de utilização imprópria, adulteração ou descuido, são excluídos da garantia. Para além disso, o fabricante exime-se de qualquer responsabilidade para todos os danos directos e indirectos.

#### ( GR ) ΕΓΓΥΗΣΗ

Η κατασκευαστική εταιρία εγγυάται την καλή λειτουργία των μηχανών και δεσμεύεται να εκτελέσει δωρεάν την αντικατάσταση τμημάτων σε περίπτωση φθοράς τους εξαιτίας κακής ποιότητας υλικού ή ελαττωματών κατασκευής, εντός 12 μηνών από την ημερομηνία θέσης σε λειτουργία του μηχανήματος επιβεβαιωμένη από το πιστοποιητικό. Τα μηχανήματα που επιστρέφονται, ακόμα κι αν είναι σε εγγύηση, θα στέλνονται ΧΩΡΙΣ ΕΠΙΒΑΡΥΝΣΗ και θα επιστρέφονται με έξοδα ΠΛΗΡΩΤΕΑ ΣΤΟΝ ΠΡΟΟΡΙΣΜΟ. Εξαιρούνται από τα οριζόμενα τα μηχανήματα που αποτελούν καταναλωτικά αγαθά σύμφωνα με την ευρωπαϊκή οδηγία 1999/44/EC μόνο αν πωλούνται σε κράτη μέλη της ΕΕ. Το πιστοποιητικό εγγύησης ισχύει μόνο αν συνοδεύεται από επίσημο απόδειξη πληρωμής ή απόδειξη παραλαβής. Ενδεχόμενα προβλήματα οφειλόμενα σε κακή χρήση, παραποίηση ή αμέλεια, αποκλείονται από την εγγύηση. Απορρίπτεται, επίσης, κάθε ευθύνη για οποιαδήποτε βλάβη ή ζημία.

#### ( NL ) GARANTIE

De fabrikant is garant voor de goede werking van de machines en verplicht er zich toe gratis de vervanging uit te voeren van de stukken die afsluiten omwille van de slechte kwaliteit van het materiaal en omwille van fabricagefouten, binnen de 12 maanden vanaf de datum van in bedrijfsstelling van de machine, bevestigd op het certificaat. De geretoureerde machines, ook al zijn ze in garantie, moeten PORTVRIJ verzonden worden en zullen op KOSTEN BESTEMMELING teruggestuurd worden. Hierop maken een uitzondering de machines die vallen onder de verbruiksartikelen overeenkomstig de Europese richtlijn, 1999/44/EG, alleen indien ze verkocht zijn in de lidstaten van de EU. Het garantiecertificaat is alleen geldig indien het vergezeld is van de fiscale reçu of van het ontvangstbewijs. De inconveniënten te wijten aan een slecht gebruik, schendingen of nalatigheid zijn uitgesloten uit de garantie. Bovendien wijst men alle verantwoordelijkheid af voor alle rechtstreekse en onrechtstreekse schade.

#### ( H ) JÓTÁLLÁS

A gyártó cég jótállást vállal a gépek rendeltetés szerű üzemeléséért illetve vállalja az alkatrészek ingyenes kicserélését ha azok az alapanyag rossz minőségéből valamint gyártási hibából erednek a gép üzembe helyezésének a bizonylat szerinti igazolható napjától számított 12 hónapon belül. A cserélendő alkatrészeket még a jótállás keretében is BÉRMENTESEN kell visszaküldeni, amelyek ÚTVÉTELEZÉSEN lesznek a vevőhöz kiszállítva. Kivételet képeznek e szabály alól azok gépek, melyek az Európai Unió 199/44/EC irányelve szerinti meghatározott fogyasztási cikkek minőségűek, s az EU tagországokban kerültek értékesítésre. A jótállás csak a blokki igazolás illetve szállítólevél mellékelésével érvényes. A nem rendeltetés szerű használatból, megrongálásból illetve nem megfelelő gondossággal való kezelésből eredő rendellenességek a jótállást kizárják. Kizárt továbbá bárminemű felelősségvállalás minden közvetlen és közvetett kárért.

#### ( RO ) GARANȚIE

Fabricantul garantează bună funcționare a aparatelor produse și se angajează la înlocuirea gratuită a pieselor care s-ar putea deteriora din cauza calității scadente a materialului sau din cauza defectelor de construcție în max. 12 luni de la data punerii în funcțiune a aparatului, dovedită cu certificatul de garanție. Aparatele restituite, chiar dacă sunt în garanție, se vor expedia FĂRĂ PLATĂ și se vor restitui CU PLATA LA PRIMIRE. Fac excepție, conform normelor, aparatele care se categorisesc ca și bunuri de consum, conform directivei europene 1999/44/EC, numai dacă acestea sunt vândute în statele membre din UE. Certificatul de garanție este valabil numai dacă este însoțit de bonul fiscal sau de fișa de livrare. Nefuncționarea cauzată de o utilizare improprie, manipulare inadecvată sau neglijență este exclusă din dreptul la garanție. În plus fabricantul își declină orice responsabilitate față de toate daunele provocate direct și indirect.

#### ( S ) GARANTI

Tillverkaren garanterar att maskinerna fungerar bra och åtar sig att kostnadsfritt byta ut delar som går sönder p.g.a. dålig materialkvalitet och defekter inom 12 månader efter idriftsättningen av maskinen, som ska styrkas av intyg. De maskiner som lämnas tillbaka, även om de täcks av garantin, måste skickas FRAKTFRITT, och kommer att skickas tillbaka PÅ MOTTAGARENS BEKOSTNAD. Ett undantag från detta utgörs av de maskiner som räknas som konsumtionsvaror enligt EU-direktiv 1999/44/EG, och då enbart om de har sålts till något av EU:s medlemsländer. Garantisedeln är bara giltig tillsammans med kvitto eller leveranssedel. Problem som beror på felaktig användning, överkan eller världsölshet täcks inte av garantin. Tillverkaren fransäger sig även allt ansvar för direkt och indirekt skada.

#### ( DK ) GARANTI

Producenten stiller garanti for, at maskinerne fungerer ordentligt, og forpligter sig til vederlagsfrit at udskifte de dele, der måtte fremvise defekter på grund af ringe materialekvalitet eller fabrikationsfej i løbet af de første 12 måneder efter maskinens idriftsættelsesdato, der fremgår af beviset. Selvom de returnerede maskiner er i garanti, skal de sendes FRANKO FRAGT, mens de tilbageleveres PR. EFTERKRAV. Dette gælder dog ikke for de maskiner, der i henhold til Direktivet 1999/44/EØF udgør forbrugsgoder, men kun på betingelse af at de sælges i EU-landene. Garantibeviset er kun gyldigt, hvis der vedlægges en kassebon eller fragtpapirer. Garantien dækker ikke for forstyrrelser, der skyldes forkert anvendelse, manipulering eller skodeløshed. Producenten fralægger sig desuden ethvert ansvar for alle direkte og indirekte skader.

#### ( N ) GARANTI

Tilverkaren garanterer maskinens korrekte funksjon og forplikter seg å utføre gratis bytte av deler som blir ødelagt på grunn av en dårlig kvalitet i materialer eller konstruksjonsfeil som oppstår innen 12 måneder fra maskinens igangsetting, i overensstemmelse med sertifikatet. Maskiner som sendes tilbake, også i løpet av garantiperioden, skal skickes FRAKTFRITT og skal sendes tilbake MED BETALNING AV MOTTAKEREN, unntatt maskinene som tilhører forbrukningsvarer ifølge europadirektiv 1999/44/EC, kun hvis de selges i en av EU's medlemsstater. Garantibeviset er gyldig kun sammen med kvittering eller leveringsblankett. Feil som oppstår på grunn av galt bruk, manipulering eller slurv, er utelukket fra garantin. Dessuten frasier seg selskapet alt ansvar for alle direkte og indirekte skader.

#### ( SF ) TAKUU

Valmistusyritys takaa koneiden hyvän toimivuuden sekä huolehtii huonolaatuisen materiaalin ja rakennusvirheiden takia huonontuneiden osien vaihdosta ilmaiseksi 12 kuukauden sisällä koneen käyttöönottopäivästä, mikä ilmenee sertifikaatista. Palautettavat koneet, myös takuussa olevat, on lähetettävä LÄHETÄJÄN KUSTANNUKSELLA ja ne palautetaan VASTAANOTTAJAN KUSTANNUKSELLA. Poikkeuksen muodostavat koneet, jotka asetuksissa kuuluvat kulutusyödykkeisiin eurooppalaisen direktiivin 1999/44/EC mukaan vain, jos ne myydään EU:n jäsen maissa. Takuuotistus on voimassa vain, jos siihen on liitetty verotuskuitti tai todistus tavaran toimituksesta. Takuu ei kata väärinkäytöstä, vaurioittamisesta tai huolimattomuudesta johtuvia haittoja. Lisäksi yritys kieltäytyy ottamasta vastuuta kaikista välittömistä tai välillisistä vaurioista.

#### ( CZ ) ZÁRUKA

Výrobce ručí za správnou činnost stroju a zavazuje se provést bezplatnou výměnu dílů opotřebovaných z důvodu špatné kvality materiálu a následkem konstrukčních vad do 12 měsíců od data uvedení stroje do provozu, uvedeného na záručním listě. Vracené stroje a to i v záruční době musí být odeslány se ZAPLACENÝM POŠTOVNÝM a budou vráceny na NÁKLADY PŘÍJEMCE. Na základě dohody tvoří výjimku stroje spadající do spotřebního majetku ve smyslu směrnice 1999/44/ES pouze za předpokladu, že byly prodány v členských státech EU. Záruční list má platnost pouze v případě, že je předložen spolu s účtenkou nebo dodacím listem. Poruchy vyplývající z nesprávného použití, úmyslného poškození nebo chybějící péče nespádají do záruky. Odpovědnost se dále nevztahuje na všechny přímé a nepřímé škody.

#### ( SK ) ZÁRUKA

Výrobca ručí za správnu činnosť strojov a zaväzuje sa vykonať bezplatnú výmenu dielov opotrebovaných z dôvodu zlej kvality materiálu a následkom konštrukčných vad do 12 mesiacov od dátumu uvedenia stroja do prevádzky, uvedeného na záručnom liste. Vratené stroje a to i v podmienkach záručnej doby musia byť odoslané so ZAPLACENÝM POŠTOVNÝM a budú vrátené na NÁKLADY PRÍJEMCU. Na základe dohody výnimku tvoria stroje spadajúce do spotrebneho majetku, v zmysle smernice 1999/44/ES, len za predpokladu, že boli predané v členských štátoch EU. Záručný list je platný len v prípade, keď je predložený spolu s účtenkou alebo dodacím listom. Poruchy vyplývajúce z nesprávneho použitia, neoprávneného zásahu alebo nedostatočnej starostlivosti nespádajú do záruky. Zodpovednosť sa ďalej nevzťahuje na všetky priame i nepriame škody.

( SI ) GARANCIJA

Proizvajalec zagotavlja pravilno delovanje strojev in se zavezuje, da bo brezplačno zamenjal dele, ki se bodo obrabili zaradi slabe kakovosti materiala in zaradi napak pri proizvodnji v roku 12 me secev od dne začetka delovanja stroja, ki je naveden na certifikatu. Stroje, tudi če zanje še velja garancija, je treba poslati do proizvajalca na stroške stranke in bodo na stroške stranke le-tej tudi vrnjeni. Izjema so stroji, ki so del potrošnih dobrin v skladu z evropsko direktivo 1999/44/EC, le če so bili prodani v državi članici EU. Garancijsko potrdilo je veljavno le, če sta mu priložena veljaven račun ali prevzemnica. Neprijetnosti, ki izhajajo iz nepravilne uporabe, posegov ali malomarnosti, garancija ne pokriva. Poleg tega proizvajalec zavrta odgovornost za vse neposredne in posredne poškodbe.

( HR/SCG ) GARANCIJA

Proizvođač garantira ispravan rad strojeva i obvezuje se izvršiti besplatno zamjenu dijelova koji su oštećeni zbog loše kvalitete materijala i zbog tvorničkih grešaka, u roku od 12 mjeseci od dana pokretanja stroja, koji je potvrđen na garantnom listu. Vraćeni strojevi, i ako su pod garancijom, moraju biti poslani bez plaćanja troškova prijevoza. Iznimka su strojevi koji se vraćaju kao potrošni materijal, u skladu sa Europskom odredbom 1999/44/EC, samo ako su prodani zemljama članicama EU-a. Garantni list vrijedi samo ako je popraćen računom ili dostavnom listom. Oštećenja nastala uslijed neispravne upotrebe, izmjena izvršenih na stroju ili nemara nisu pokriveni garancijom. Proizvođač se ujedno odriče bilo kakve odgovornosti za sve izravne i neizravne štete.

( LT ) GARANTIJA

Gaminiojas garantuoja nepriekiaštingą įrenginio veikimą ir įsipareigoja nemokamai pakeisti gaminio dalis, susidėvėjusias ar susigadinusias dėl prastos medžiagos kokybės ar dėl konstrukcijos defektų 12 mėnesių laikotarpyje nuo įrenginio paleidimo datos, kuri turi būti paliudyta pažymėjimu. Gražinami įrenginiai, net ir galiojant garantijai, turi būti siunčiami ir bus sugrąžinti atgal PIRKĖJO lėšomis. Išimti aukščiau aprašyti sąlygai sudaro prietaisai, kurie pagal 1999/44/EC Europos direktyvą gali būti laikomi plataus vartojimo prekėmis bei yra paruošiami tik ES šalyse. Garantinis pažymėjimas galioja tik tuo atveju, jei yra lydimas fiskalinio čekio arba pristatymo dokumento. Į garantiją nėra įtraukti nesklaidumai, susiję su netinkamu prietaiso naudojimui, apilaidumu ar prasta jo priežiūra. Gaminiojas taip pat atsakomybės už bet kokius tiesioginius ar netiesioginius nuostolius.

( EE ) GARANTI

Tootjafirma vastutab masinate hea funktsioneerimise eest ja kohustub asendama tasuta osad, mis riknevad halva kvaliteediga materjali ja konstruktsioonidefektide tõttu, 12 kuu jooksul alates masina käikupanemise sertifikaadil tõestatud kuupäevast. Tagasi saadetakavad masinad, ka kehtiva garantiiga, tuleb saata TÄSUTUD POSTIMAKSUGA ja nende tagastamise SAATEKULUD ON KAUBASAAJA TASUDA. Nagu kehtestatud, teevad erandi masinad, mis kuuluvad euroopa normatiivi 1999/44/EC kohaselt tarbekauba kategooriasse ja ainult siis, kui müüüd ÜE liikmesriikides. Garantiisertifikaat kehtib ainult koos ostu- või kätetoimetamiskviitungiga. Garantii ei hõlma riknemisi, mis on põhjustatud seadme väärtas käsitsemisest, modifitseerimisest või hoolimatust kasutamisest. Peale selle ei vastuta firma kõigi otseste või kaudsete kahjude eest.

( LV ) GARANTIJA

Ražotājs garantē mašīnu labu darbību un apņemas bez maksas nomainīt detaļas, kuras nodilst materiāla sliktas kvalitātes dēļ vai ražošanas defektu dēļ 12 mēnešu laikā kopš sertifikāta norādītā mašīnas ekspluatācijas sākuma datuma. Atpakaļ nosūtāmas mašīnas, pat to garantijas laikā, ir jānosūta saskaņā ar FRANKO-OSTA noteikumiem un ražotājs tās atgriezīs uz NORĀDĪTO OSTU. Minētie nosacījumi neattiecas uz mašīnām, kuras saskaņā ar Eiropas direktīvu 1999/44/EC tiek uzskatītas par patēriņa precī, bet tikai gadījumā, ja tās tiek pārdotas ES dalībvalstīs. Garantijas sertifikāts ir spēkā tikai kopā ar kases čeku vai pavadzīmi. Garantija neattiecas uz gadījumiem, kad bojājumi ir radušies nepareizās izmantošanas, noteikumu neievērošanas vai nolaidības dēļ. Turklāt, šajā gadījumā ražotājs neņem atbildību par tiešajiem un netiešajiem zaudējumiem.

( BG ) ГАРАНЦИЯ

Фирмата производител гарантира за доброто функциониране на машините и се задължава да извърши безплатно подмяната на части, които са се повредили, заради некачествен материал или производствени дефекти, до 12 месеца от датата на пускане в действие на машината, доказана с гаранционна карта. Върнатите машини, дори и в гаранция, трябва да бъдат изпратени със ЗАПЛАТЕН ПРЕВОЗ и ще бъдат върнати с НАЛОЖЕН ПЛАТЕЖ. С изключение на машините, които се считат за движимо имущество за постоянно ползване, както е установено от европейската директива 1999/44/EC, само ако машините са продавани в страни членки на Европейския съюз. Гаранционната карта е валидна, само ако е придружена от фискален бон или разписка за доставка. Нередностите, произтичащи от лоша употреба или небрежност, са изключени от гаранцията. Освен това се отклонява всякаква отговорност за директни или индиректни щети.

( PL ) GWARANCJA

Producent gwarantuje prawidłowe funkcjonowanie urządzeń i zobowiązuje się do bezpłatnej wymiany części, które zepsują się w wyniku złej jakości materiału lub wad fabrycznych w ciągu 12 miesięcy od daty uruchomienia urządzenia, poświadczonej na gwarancji. Urządzenia przesłane do Producenta, również w okresie gwarancji, należy wysłać na warunkach PORTO FRANKO, po naprawie zostaną one zwrócone na koszt odbiorcy. Zgodnie z ustaleniami wyjątkiem są te urządzenia, które są odsyłane jako dobra konsumpcyjne, zgodnie z dyrektywą europejską 1999/44/WE, wyłącznie, jeżeli zostały sprzedane w krajach członkowskich UE. Karta gwarancyjna jest ważna wyłącznie, jeżeli towarzyszy jej kwit fiskalny lub dowód dostawy. Trudności wynikające z nieprawidłowego użytkowania, naruszenia lub niedbałości o urządzenie nie są objęte gwarancją. Producent nie ponosi odpowiedzialności za wszelkie szkody pośrednie i bezpośrednio.

Table with 4 columns: GB, I, F, D, E, P, NL, DK, SF, N, S, GR, RU, H, RO, PL, CZ, SK, SI, HR/SCG, LT, EE, LV, BG. Each column lists the local name for the warranty certificate in that language.

MOD. / MONT / MOD / ŪRLAP / MUDEL / МОДЕЛ / Št / Br. GB Date of buying - I Data di acquisto - F Date d'achat - D Kaufdatum - E Fecha de compra - P Data de compra - NL Datum van aankoop - DK Købsdato - SF Ostopäivämäärä - N Innkjøpsdato - S Inkøpsdatum - GR Ημερομηνία αγοράς - RU Дата продажи - H Vásárlás kelte - RO Data achiziției - PL Data zakupu - CZ Datum zakoupení - SK Datum nákupu - HR/SCG Datum kupnje - LT Pirkimo data - EE Ostu kuupäev - LV Pirkšanas datums - BG ДАТА НА ПОКУПКАТА.

Table with 4 columns: GB, I, F, D, E, P, NL, DK, SF, N, S, GR, RU, H, RO, PL, CZ, SK, SI, HR/SCG, LT, EE, LV, BG. Each column lists the local name for the sales company and the signature/stamp requirements.



Table with 3 columns: English, Finnish, Czech/Slovak. Each column contains the text 'The product is in compliance with...' in the respective language.

(GB) DIRECTIVES - (I) DIRETTIVE - (F) DIRECTIVES - (E) DIRECTIVAS - (D) RICHTLIJNEN - (RU) ДИРЕКТИВЫ - (P) DIRECTIVAS - (GR) ΠΡΟΔΙΑΓΡΑΦΕΣ - (NL) RICHTLIJNEN - (H) IRÁNYELVEK - (RO) DIRECTIVE - (S) DIREKTIV - (DK) DIREKTIVER - (N) DIREKTIVER - (SF) DIREKTIVIT - (CZ) SMĚRNICE - (SK) SMERNICE - (SI) DIREKTIVE - (HR/SCG) DIREKTIVE - (LT) DIREKTYVOS - (EE) DIREKTIIVID - (LV) DIREKTĪVAS - (BG) ДИРЕКТИВИ - (PL) DYREKTYWY

Table with 3 columns: LVD 2006/95/EC + Amdt., EMC 2004/108/EC + Amdt., RoHS 2011/65/EU + Amdt.